

KODAK PIXPRO X55

DIGITAL CAMERA

Руководство
пользователя



ПЕРЕД НАЧАЛОМ РАБОТЫ

Декларация соответствия

Ответственная сторона: JK Imaging Ltd.

Адрес: JK Imaging Ltd., 14067 Stage Road, Santa Fe Springs, CA 90670 USA

Веб-сайт компании: kodakpixpro.com

Для клиентов в США

Испытано на соответствие стандартам FCC для бытового или офисного использования

Данный фотоаппарат прошел испытания и был признан соответствующим ограничениям на цифровые устройства класса В в соответствии с Частью 15 правил FCC. Эксплуатация устройства отвечает следующим условиям: (1) данное устройство не может быть источником помех, и (2) данное устройство должно быть устойчивым к помехам, создаваемым другими приборами, включая такие помехи, которые могут стать причиной его неправильной работы.

Для клиентов в Европе

 Маркировка "CE" означает, что данный продукт соответствует Европейским требованиям по безопасности, здравоохранению, охране окружающей среды и защите потребителей. Камеры с маркировкой "CE" предназначены для продажи в Европе.

 Данный символ [перечеркнутая корзина на колесах, WEEE, Приложение IV] означает отдельную утилизацию отработанного электрического и электронного оборудования в странах ЕС. Не утилизируйте данное оборудование вместе с бытовыми отходами. Для утилизации данного продукта используйте системы сбора, доступные в вашей стране.

 Батареи: Использованные батареи сдавайте в специальные пункты сбора.

 Упаковка: При утилизации упаковки соблюдайте местные нормативы.

О настоящем руководстве

Благодарим вас за приобретение цифровой камеры KODAK PIXPRO. Внимательно прочтите данное руководство и сохраните его для получения справки в будущем.

- Все права на настоящий документ принадлежат компании JK Imaging Ltd. Никакая часть данной публикации не может быть воспроизведена, передана, сохранена в поисковой системе либо переведена на другой язык, в том числе компьютерный, в любой форме, и любыми средствами без предварительного письменного разрешения компании JK Imaging Ltd.
- Все торговые марки, указанные в данном руководстве, используются исключительно в идентификационных целях и могут являться собственностью их соответствующих владельцев.
- Данное руководство содержит инструкции по использованию цифровой камеры KODAK PIXPRO. Производители приложили все усилия, чтобы содержание настоящего руководства было точным, но компания JK Imaging Ltd. оставляет за собой право вносить изменения без предварительного уведомления.
- В настоящем руководстве используются следующие символы, позволяющие легко и быстро найти нужную информацию.



Обозначает полезную информацию.

- В инструкции по работе с фотоаппаратом используются следующие обозначения. Они облегчают понимание инструкций:

[Свойства элемента]: Свойства функций интерфейса фотоаппарата обозначены символом [].

ИНСТРУКЦИИ ПО ТЕХНИКЕ БЕЗОПАСНОСТИ

Техника безопасности при работе с фотоаппаратом

- Не роняйте фотоаппарат и не допускайте ударов о твердые предметы.
- Не пытайтесь самостоятельно разбирать или производить ремонт фотоаппарат.
- Запрещается эксплуатация или хранение фотоаппарата в пыльных местах или на пляже для предупреждения попадания в него пыли или песка и выхода из строя.
- Запрещается эксплуатация или хранение фотоаппарата при повышенной температуре или под воздействием прямых солнечных лучей.
- Запрещается эксплуатация или хранение фотоаппарата вблизи сильных магнитных полей, например, магнитов или трансформатора.
- Не прикасайтесь к объективу фотоаппарата.
- Не подвергайте фотоаппарат длительному воздействию прямых солнечных лучей.
- Для предупреждения повреждения фотоаппарата под воздействием влаги запрещается хранение и эксплуатация фотоаппарата при повышенной влажности, например, под дождем или возле водоема.
- В случае попадания воды отключите питание фотоаппарата, извлеките батарейки и карту памяти и просушите в течение 24 часов.
- При внесении фотоаппарата из холодного места в теплое внутри может образовываться конденсат. Подождите некоторое время перед тем, как включить питание.
- Перед извлечением батареи и карты памяти отключайте питание фотоаппарата.
- Запрещается использовать абразивные спиртовые или органические чистящие средства для очистки корпуса фотоаппарата.
- Для регулярной очистки корпуса камеры рекомендуется использовать мягкую ткань для очистки объектива.
- Оставляя фотоаппарат на длительное хранение, загрузите фотографии и извлеките карту памяти.
- Если Вы не собираетесь пользоваться устройством в течение длительного периода времени, храните его в сухом и чистом месте.
- Если фотография или видео не воспроизводятся в результате неправильной эксплуатации, Компания не несет ответственности и не обязуется предоставлять компенсацию.

Техника безопасности при использовании батареи

- Разрешается использовать Только ту батарею, которая поставляется в комплекте с фотоаппаратом.
- Выполняйте зарядку с помощью входящего в комплект зарядного устройства.
- В случае протечки электролита на кожу, промойте кожу чистой водой и обратитесь к врачу. В случае протечки электролита внутрь фотоаппарата, обратитесь к продавцу, у которого был приобретен фотоаппарат.
- Утилизация отработанных батарей производится в соответствии с местными (национальными или региональными) нормами.
- Во избежание повреждения батареи, не роняйте ее и предохраняйте от ударов твердых предметов или царапин от острых предметов.
- Во избежание короткого замыкания, разрядки, нагревания или протечки, запрещается соприкосновение батареи с металлическими предметами (включая монеты).
- Не пытайтесь самостоятельно разбирать батарею.
- Не ставьте батарею в воду. Следите за тем, чтобы контакты батареи всегда были сухими.
- Для предупреждения взрыва не допускайте нагревания батареи или ее попадания в огонь.
- Запрещается хранение батареи при повышенной температуре или под воздействием прямых солнечных лучей.
- Если с фотоаппаратом используется литий-ионная аккумуляторная батарея, отключите питание в случае ее перегрева во время зарядки. Прекратите зарядку и подождите до ее полного охлаждения.
- В случае если изделие не используется долгий период времени, пожалуйста, удалите батарею. Не кладите батарею в месте, доступном для младенцев и детей.
- В случае эксплуатации при низкой температуре производительность батареи существенно снижается.
- При установке батареи соблюдайте полярность, согласно указателям на батарейном отсеке. При установке в батарейный отсек не давите на батарею.

Техника безопасности при использовании карты памяти

- Приобретайте только оригинальные карты памяти хорошо известных производителей.
- Перед использованием или вставкой новой карты памяти отформатируйте старую карту с помощью фотоаппарата.
- Во избежание выхода из строя, не роняйте карту памяти и не допускайте ударов о твердые предметы.
- Не пытайтесь самостоятельно разбирать или производить ремонт карты памяти.
- Не кладите карту памяти в воду. Следите за тем, чтобы карта памяти всегда была сухой.
- Извлекайте карту памяти только после отключения фотоаппарата. Иначе возможно повреждение карты памяти.
- Не пытайтесь редактировать данные непосредственно на карте памяти. Перед редактированием скопируйте данные в компьютер.
- Оставляя фотоаппарат на длительное хранение, загрузите фотографии, извлеките карту памяти и храните ее в сухом месте.
- Запрещается переименовывать файлы или папки карты памяти с помощью компьютера, т. к. измененные названия могут не распознаваться фотоаппаратом, а также могут возникать ошибки.
- Снимки, сделанные фотоаппаратом, хранятся в папке, которая автоматически создается на карте памяти SD. В этой папке не следует хранить фотографии, сделанные другим фотоаппаратом, т. к. они не распознаются при воспроизведении.
- Вставляя карту памяти, следите за тем, чтобы вырез на карте совпадал с отметками в верхней части гнезда для карты памяти.

Прочие инструкции по технике безопасности

- Не отключайте питание и не выключайте фотоаппарат во время обновления, это приведет к ошибкам записи данных, в результате чего питание фотоаппарата больше не включится.
- При работе с фотоаппаратом на борту самолета соблюдайте соответствующие правила, установленные авиакомпанией.
- В связи с ограничениями технологии производства на ЖК-экране может присутствовать некоторое количество битых или ярких пикселей, но это не отражается на качестве выполнения снимков.
- Не допускайте попадания на ЖК-экран воды. При повышенной влажности протрите его мягкой сухой тканью.
- В случае повреждения ЖК-экрана и попадания на кожу жидких кристаллов немедленно протрите кожу сухой тканью и промойте чистой водой. При попадании жидких кристаллов в глаза промойте их чистой водой в течение 15 минут и обратитесь к врачу. При случайном проглатывании жидких кристаллов немедленно прополощите рот и обратитесь к врачу.

СОДЕРЖАНИЕ

ПЕРЕД НАЧАЛОМ РАБОТЫ 1

ИНСТРУКЦИИ ПО ТЕХНИКЕ
БЕЗОПАСНОСТИ..... 3

СОДЕРЖАНИЕ 7

ПОДГОТОВКА..... 11

Распаковка 11

Наименование деталей 12

Установка батареи и карты памяти 13

Зарядка батареи 15

Включение и выключение 16

Фотосъемка 17

Установка языка, даты/времени..... 17

Установите язык, дату/время
после первого включения 17

Переустановка языка..... 18

Переустановка Даты и времени 19

ОБЗОР РАЗЛИЧНЫХ РЕЖИМОВ... 20

Настройка дисплея 20

Дисплей ЖК-экрана..... 21

Обзор экранных значков в режиме
фотосъемки..... 21

Обзор экранных значков в
Кино режиме..... 22

Обзор экранных значков в режиме
воспроизведения..... 23

Использование кнопки «Режим»..... 24











Автоматический режим  24















Программная AE  24



Ручной режим  24

Кинорежим  25

Сюжетный режим  25

Панорамный режим 	28	Отображение миниатюр	37
Улучшение лиц 	29	Использование масштабирования при	38
ОСНОВНЫЕ ОПЕРАЦИИ	30	Слайд-шоу	39
Использование функции масштабирования	30	Удаление фотографий и видеозаписей	40
Режим макро	31	ИСПОЛЬЗОВАНИЕ МЕНЮ	41
Автотаймер	32	Меню фотографирования	41
Использования вспышки	33	Экспозамер 	41
Настройка экспозиции	34	Размер 	42
Компенсация экспозиции	34	Серийный автофокус 	42
ISO	35	Серийная съемка 	43
Регулировка выдержки	35	Улучшение лиц 	43
Регулировка диафрагмы	35	Настройка фокусировки []	44
Использование быстрой записи	35	HDR 	44
ПРОСМОТР	36	Настройка баланса белого 	45
Просмотр фотографий и видео	36	Цветовой эффект 	46

Сцена 	47	Меню Воспроизведения	55
Меню Настроек фотосъемки 	47	Воспроизведения режим 	55
Качество.....	48	Высокий динамический диапазон 	56
Подсв. автоф. (вспомогательный луч AF)	48	Ретушь 	56
Цифровой Зум	48	Поворот 	57
Штамп даты.....	49	Изменить размер 	57
Быстрый просмотр	49	Цвет 	58
Распознавание лица	49	Меню Настроек Воспроизведения 	58
Меню Кино Режима	50	Защита	59
Экспозамер 	50	Удалить	59
Качество видеосъемки 	51	DPOF (формат порядка цифровой печати)	60
Цветовой эффект 	52	Обрезать	60
Меню Настроек Кино Режима 	52	Меню Основных Настроек 	61
Подсв. автоф. (вспомогательный луч AF)	53	Настр. Звуча	61
Цифровой Зум	53	Экон. Энергии	61
		Language/Язык	62

Мировое время	62	Совместимость с картами памяти	80
Дата и время	62		
Яркость дисп.	62		
Настройки соединения 	63		
Подключение к компьютеру	64		
Подключение к принтеру	65		
Настройки файла 	67		
Форматировать	68		
Копировать на карту	68		
Имя Файла	68		
Сброс	69		
Версия прошивки	69		

ПРИЛОЖЕНИЯ

Технические характеристики	70
Подсказки и предупреждения	74
Устранение неисправностей	78

ПОДГОТОВКА

Распаковка

Комплект поставки должен содержать камеру соответствующей модели, а также компоненты, указанные ниже. В случае отсутствия определенных компонентов или их повреждения обратитесь к продавцу. (Форма штексельной вилки зарядного устройства зависит от страны или региона. Фактические элементы могут отличаться от описанных.)

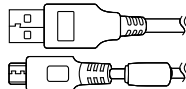
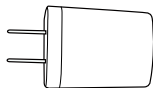
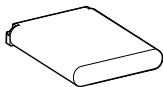

Перезаряжаемая
литиево-ионная батарея

Сетевой адаптер

Кабель Микро USB

Антистатический
браслет



Краткое руководство

Гарантийный талон

Карточка сервисного
обслуживания

Наименование деталей

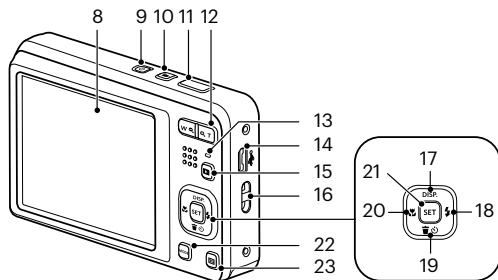
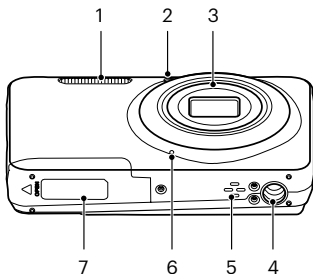

1 Фотовспышка

2 Вспомогательный луч автофокуса / Лампочка таймера автоспуска

3 Объектив

4 Гнездо для штатива

5 Динамик

6 Микрофон

7 Крышка батарейного отсека

8 ЖК-дисплей

9 Кнопка питания

10 Кнопка быстрой видеозаписи

11 Кнопка спуска затвора

12 Кнопки масштабирования

13 Световой индикатор

14 Микро USB-порт

15 Кнопка просмотра

16 Ушко для ремешка

17 [▲ DISP.] Кнопка дисплея/Кнопка со стрелкой (вверх)

18 [► ⚡] Кнопка вспышки/Кнопка со стрелкой (вправо)

19 [▼ 🗑️] Кнопка удаления/Кнопка автоспуска/Кнопка со стрелкой (вниз)

20 [◀️ 🌿] Кнопка макросъемки/Кнопка со стрелкой (влево)

21 Кнопка SET

22 Кнопка «Режим»

23 Кнопка «Меню»

Установка батареи и карты памяти

1. Откройте крышку батарейного отсека.

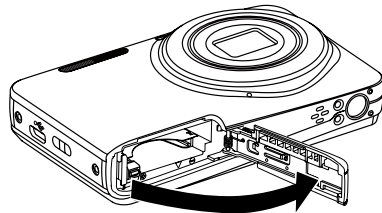
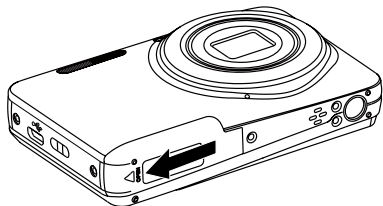

2. Установите батарею в отсек батареи, соблюдая правильное направление, показанное на рисунке.

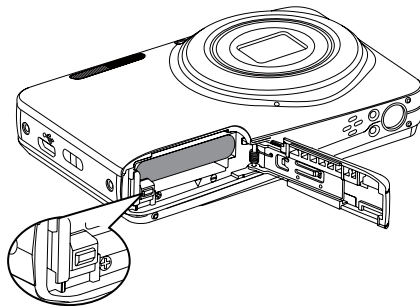
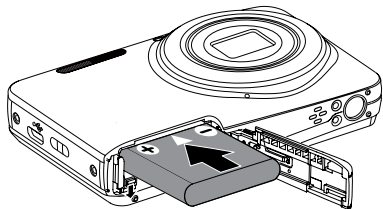

3. Вставьте карту памяти в разъем для установки карты памяти, как показано на рисунке.

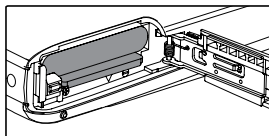
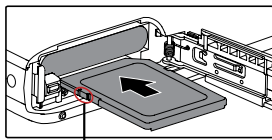

Переключатель защиты от записи

- 📄 Карта памяти (SD/SDHC/SDXC) продается отдельно и не включается в комплект поставки. Ее необходимо приобрести отдельно. Пожалуйста, используйте оригинальную карту класса 10 и выше и ёмкостью от 4ГБ до 512 ГБ.
 - 📄 Для извлечения карты памяти откройте крышку батарейного отсека, осторожно нажмите на карту памяти, чтобы ее выдвинуть, а затем осторожно извлеките.
4. Закройте крышку батарейного отсека.

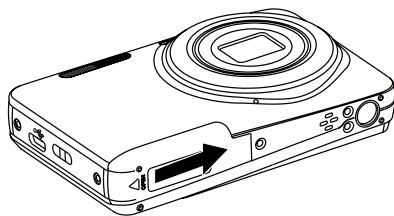
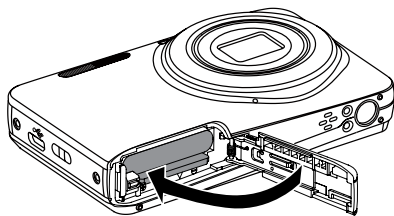





Зарядка батареи

Перед зарядкой батареи выключите фотоаппарат и вставьте в него батарею.

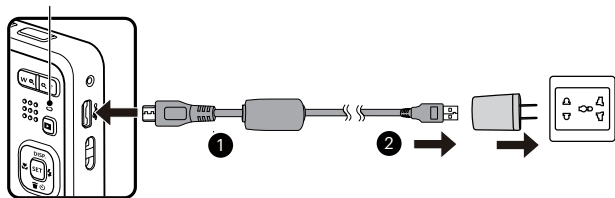
1. Подключите зарядное устройство к фотоаппарату USB кабелем.
2. Для зарядки батареи включите штепсельную вилку зарядного устройства в штепсельную розетку.

Световой индикатор



-  Зарядное устройство предназначено исключительно для использования в Помещении.
-  Перед началом использования батареи после длительного хранения зарядите ее с помощью зарядного устройства, входящего в комплект поставки.
-  Индикатор заряда батареи:
Постоянный оранжевым: Выполняется зарядка
По завершении зарядки светодиодный индикатор погаснет, и камера выключится автоматически.
Для продления срока службы батареи перед первым использованием заряжайте ее не менее 4 часов.

-  Для зарядки батареи можно выключить питание фотоаппарата и подключить его к компьютеру с помощью USB кабеля.

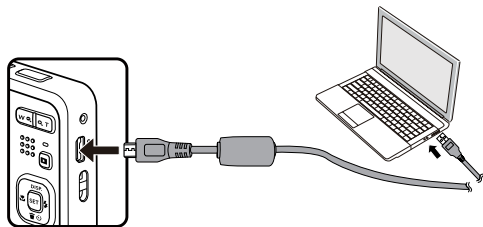



-  Зарядите батарей в обстановке температурой в 0-40 градусов.

Включение и выключение

Нажмите кнопку Питание, чтобы включить камеру. Чтобы выключить камеру, повторно нажмите кнопку Питание.









-  Когда камера выключена, нажмите и удерживайте кнопку  воспроизведения для включения питания и перехода в режим воспроизведения.

Фотосъемка

1. Крепко держите камеру.
2. Сфокусируйте объектив на объекте, а затем создайте кадр при помощи ЖК-дисплея.
3. Для увеличения или уменьшения объекта съёмки нажмите кнопки масштабирования дальней съёмки (T) или ближней съёмки (W) для отдаления или приближения.
4. Нажмите спусковую кнопку затвора наполовину для фокусировки на объекте съёмки. Когда цвет рамки фокусировки изменится на зеленый, нажмите спусковую кнопку до упора, чтобы сделать снимок.



















Установка языка, даты/времени

Установите язык, дату/время после первого включения

1. После первого включения выключателя питания фотоаппарата появляется меню выбора языка.
2. Для выбора желаемого языка используются кнопки со стрелками.
3. Нажмите на кнопку  для подтверждения выбранного параметра. Затем появляется меню установки даты и времени.
4. Для выбора блока для настройки нажмите на кнопку []/[] : Время отображается в формате YYYY.MM.DD/HH:MM.
5. Для настройки значения выбранного блока нажмите на кнопку [ DISP.]/[].
6. Нажмите на кнопку  для подтверждения настроек времени. Затем появляется экран описания.

Переустановка языка





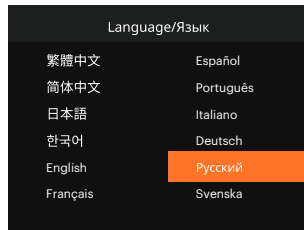
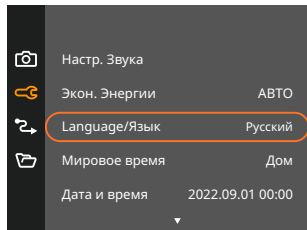

Для изменения языка после начальной установки выполните следующие инструкции.

1. Нажмите на кнопку , выберите , с помощью кнопок [▲ DISP.]/[▼  ] и нажмите на кнопку  для входа в меню.
2. Выберите , с помощью кнопок [▲ DISP.]/[▼  ] и нажмите на кнопку  или кнопку со стрелками для входа в меню.
3. Выберите [Language/Язык] с помощью кнопок [▲ DISP.]/[▼  ] и нажмите на кнопку  / [▶ ] для входа в меню.
4. Нажмите на кнопки [▲ DISP.]/[▼  ]/[◀ ]/[▶ ] для выбора желаемого языка и на кнопку  для подтверждения выбора.
5. Нажмите на кнопку . Затем появляется экран описания.





Переустановка Даты и времени

Для изменения Даты и времени после начальной установки выполните следующие инструкции.

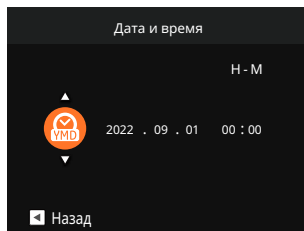
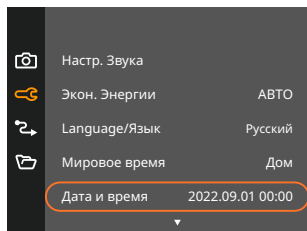
1. Нажмите на кнопку , выберите , с помощью кнопок [▲ DISP.]/[▼ 🗑️ ⏻] и нажмите на кнопку  для входа в меню.
2. Выберите , с помощью кнопок [▲ DISP.]/[▼ 🗑️ ⏻] и нажмите на кнопку  или кнопку со стрелками для входа в меню.
3. Выберите [Дата и время] с помощью кнопок [▲ DISP.]/[▼ 🗑️ ⏻] и нажмите на кнопку  / [▶ ⚡] для входа в меню.



4. Для выбора блока для настройки нажмите на кнопку [◀ 🗑️]/[▶ ⚡] : Время отображается в формате YYYY.MM.DD/HH:MM.
5. Для ввода значения выбранного блока нажмите на кнопку [▲ DISP.]/[▼ 🗑️ ⏻]. После окончания настройки параметров нажмите на кнопку  для подтверждения.
6. Нажмите на кнопку  Затем появляется экран описания.

ОБЗОР РАЗЛИЧНЫХ РЕЖИМОВ

Настройка дисплея

Нажмите на кнопку [▲ DISP.] для отображения параметров: Классический, Полный, Выкл.

Классический: отображение необходимых действующих параметров



Полный: отображение всех действующих параметров, гистограммы и кадрирующей сетки

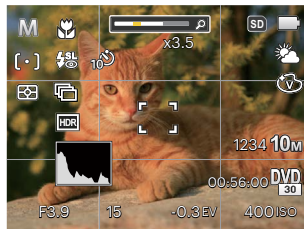

Выкл: только отображение действий

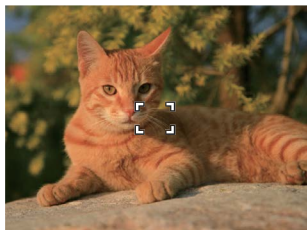

Обзор экранных значков в Кино режиме

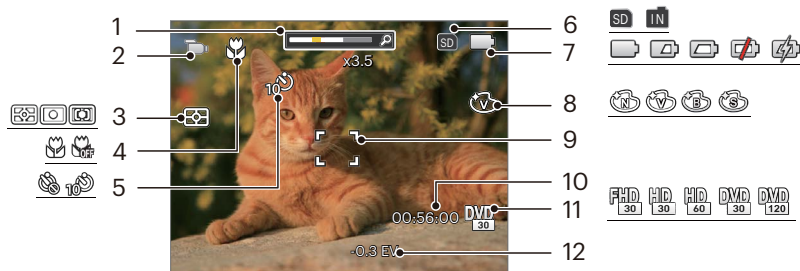

- | | | |
|---------------------|---|----------------------------|
| 1 Увеличение экрана | 5 Автоматический таймер | 9 Фокусировочная рамка |
| 2 Значки Кинорежима | 6 Значок карты памяти (внутренней памяти) | 10 Оставшееся время записи |
| 3 Экспозамер | 7 Состояние заряда батареи | 11 Качество видеосъемки |
| 4 Режим «Макро» | 8 Цвет изображения | 12 Компенсация экспозиции |

 Для достижения лучших результатов при видеосъемке рекомендуется использовать карту памяти SDHC/SDXC.



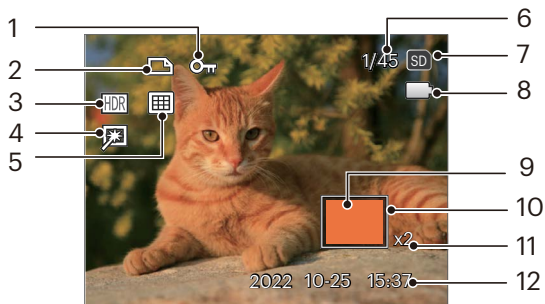

 Можно настроить оптическое и Цифровой Зум (общее — 30X). Максимальное Цифровой Зум — 6X.

Обзор экранных значков в режиме воспроизведения



- | | | | |
|---|---|----|---|
| 1 | Значок типа файла | 7 | Значок карты памяти (внутренней памяти) |
| 2 | Значок файла DPOF | 8 | Состояние заряда батареи |
| 3 | HDR | 9 | Зона кратковременного увеличения |
| 4 | Ретушь | 10 | Область влияния |
| 5 | Режим отображения | 11 | Коэффициенты увеличения изображений |
| 6 | Емкость памяти (показывает текущее число фотоснимков и общее число фотоснимков) | 12 | Дата съемки |

Использование кнопки «Режим»

В камере используется удобная кнопка  переключения режимов, которая позволяет легко переключать различные режимы. Нажимайте кнопки [ ]/[ ], чтобы выбрать режим.



Автоматический режим

Режим Автоматический является самым простым режимом для съемки фотографий. При работе в данном режиме камера автоматически оптимизирует ваши фотографии для получения наилучших результатов.

Программная АЕ

Пользователь может переключаться между ISO и EV в соответствии с личными предпочтениями, камера может автоматически установить выдержку и значение диафрагмы.





Ручной режим

Можно установить значение диафрагмы / выдержки вручную и ISO. В основном используется для съёмки статическом объектов.

Кинорежим

Запись видео.

Сюжетный режим **SCN**

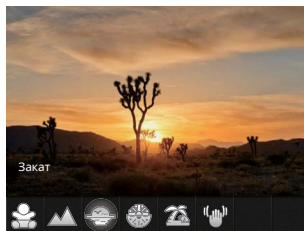

Выберите необходимый вам режим из 14 сюжетных режимов в соответствии с текущими условиями съемки. Фотоаппарат автоматически выбирает наиболее подходящие параметры настройки. Выберите сюжет с помощью кнопок [ ]/[ ], а затем нажмите на кнопку  для подтверждения выбора.







Автоматический сюжетный режим **ASCN**

При выборе “ASCN” (Автоматического сюжетного режима) фотоаппарат самостоятельно определяет различные условия съемки и автоматически выбирает оптимальный сюжетный режим и параметры фотоснимка.

“Автоматический сюжетный режим” самостоятельно определяет следующие сюжеты:

-  **Автоматический** Камера будет автоматически настраивать экспозицию и фокусировку для обеспечения оптимального качества фотографий.
-  **Пейзаж** В режиме пейзажа функция автоматически устанавливает экспозицию, соответствующую заднему плану.

-
-  **Портрет с задней подсветкой** Если солнце или иной источник света находится сзади ваш предмет, функция автоматически устанавливает экспозицию для переднего плана, чтобы получилась хорошая фотография.
 -  **Макросъемка** Для съемки крупным планом деталей объектов функция автоматически настраивает фокусировку.
 -  **Ночной пейзаж** Для ночных сцен функция автоматически увеличивает значение чувствительности для компенсации низкой освещенности.
 -  **Портрет** Оптимально подходит для съемки людей с фокусом на их лицах.
 -  **Ночной портрет** При съемке портретов в ночных условиях или при низкой освещенности функция автоматически устанавливает экспозицию для съемки людей и ночных сцен.

Ночной пейзаж

Ночная съемка. Предлагается использовать штатив.

Съемка животных

Быстро идентифицировать домашних животных (собаки / кошки), захват момента движения животного.

Снег

Съемка снега. Нейтральная и точная передача белого цвета.

Вечеринка

Используется для съемки праздников в помещении, даже в сложных условиях освещения.

Спорт

Съемка двигающихся объектов. Съемка динамичных сцен без смазывания.

Ночной портрет

Съемка портретов на фоне ночных пейзажей.

Портрет

Портретная съемка.

Дети

Автоматическое выключение вспышки. Позволяет не беспокоить ребенка. Подходит для съемки детей.

Пейзаж

Съемка пейзажей. Насыщенная передача зеленого и синего.

Закат

Съемка закатов. Съемка объектов освещенных солнцем.

Фейерверк

Съемка фейерверков ночью. Предлагается использовать штатив.

Скамья

Получение оптимальных снимков при ярком естественном освещении.

антитрясения





В этом режиме можно устранить размытие, вызванное дрожанием рук, слабым освещением или длинной выдержкой затвора.

Панорамный режим

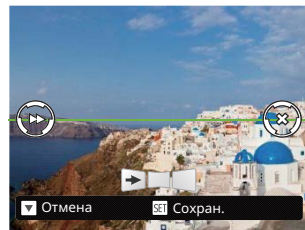
Режим Панорама используется для съемки серии фотографий, которые затем “сшиваются” фотоаппаратом в ультра-широкую панорамную фотографию.





1. Для выбора направления съемки используются кнопки со стрелками. (По умолчанию используется направление вправо до выбора других настроек) Через 2 секунды фотоаппарат готов к съемке. Для подготовки к съемке можно также нажать на кнопку  или слегка нажать на кнопку спуска затвора.
2. Скомпонуйте первый кадр панорамного фотоснимка на ЖК-дисплее и нажмите спусковую кнопку затвора.
3. После съемки первого изображения в левой и правой частях ЖК-экрана отобразятся значки в виде мишеней. Когда при перемещении камеры круглый значок направления и квадратная рамка положения станут зелеными, они совместятся и камера автоматически сделает следующий снимок. Повторив приведенные выше шаги, можно сделать до 4 снимков.



4. Если сделано меньше 4 снимков, нажмите кнопку , и камера объединит снимки автоматически. Нажмите кнопку просмотра для перехода в режим просмотра, чтобы увидеть эффект.
 5. После того, как будет сделано 4 снимков, камера объединит их автоматически. Нажмите кнопку  для перехода в режим просмотра, чтобы увидеть эффект.
-  Во время съемки режимы вспышки, автоспуска, макросъемки и коррекции экспозиции недоступны. При этом настройка фокуса невозможна.
 -  Если в режиме панорамного монтажа для размера изображения установлено значение 2М, в режиме монтажа можно смонтировать до 4 снимков.







 В процессе съемки в панорамном режиме, когда экран LCD показывает “Некорректное совмещение. Повторите попытку.”, это значит, что в процессе съемки камера двигается, угол движения за пределы оранжевым линии, съемка не может быть выполнена. Вам следует сделать настройку съемки снова.

 Для пошаговых снимков в панорамном режиме, пожалуйста, продолжайте передвигаться по горизонтали и максимально уменьшите дрожание в процессе движения камеры.

 Во время панорамной съемки нажмите на кнопку  для прерывания съемки и сохранения сделанных снимков. Нажмите на кнопку    для отмены съемки без сохранения ранее сделанных снимков.

Улучшение лиц

Камера настроена на автоматическую регулировку экспозиции для получения реалистичных тонов кожи при съемке.

Элементы, которые можно настраивать в  
  SCN   режиме: (O: по выбору X: не по выбору, авто дисплей)

Элементы Режим	Значение диафрагмы	Выдержка	Значение EV	Значение ISO
	X	X	X	X
	X	X	O	O
	O	O	X	O
	X	X	O	X
SCN	X	X	X	X
	X	X	X	X
	X	X	O	O

ОСНОВНЫЕ ОПЕРАЦИИ

Использование функции масштабирования

Камера оснащена двумя типами масштабирования: оптическим и цифровым. на камере, чтобы приблизить или отдалить объект во время съемки.

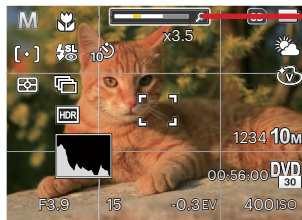
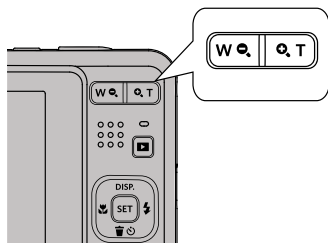

Индикатор масштабирования



Если оптическое увеличения достигает порогового значения цифрового увеличения, ослабьте и поверните кнопки масштабирования в положение T для выбора функций оптического или цифрового увеличения.

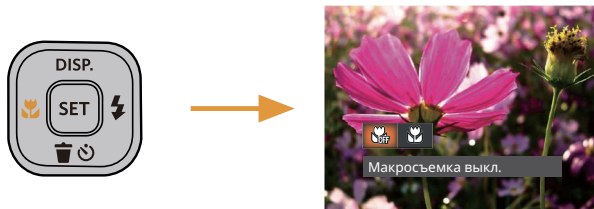

Режим макро

В режиме Макро вы можете захватывать мелкие детали объекта в очень узком диапазоне. Эта функция позволяет фотокамере выполнять фокусировку и съемку объектов на близком расстоянии.

1. Нажмите на кнопку [] для входа в меню макросъемки.



2. Нажмите на кнопку []/[] для выбора одного из 2 режимов:

-  Макросъемка выкл.
Выберите эту настройку для отключения режима «Макро».
-  Макросъемка вкл.
Выберите данную функцию, чтобы сфокусироваться на объектах, расположенных на расстоянии 5 см от объектива.

3. Нажмите кнопку  для подтверждения настроек и выхода из меню.



Автотаймер

Эта функция позволяет делать снимки в установленное время. Можно настроить камеру, чтобы после нажатия кнопки спуска затвора она выполняла съемку через 2 сек., 10 сек. или в момент распознавания улыбки.

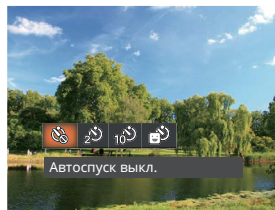
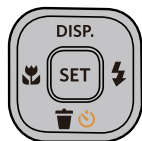
1. Нажмите на кнопку [▼🗑️🕒] для входа в меню автоспуска.





2. Нажмите на кнопку [🗑️🕒]/[▶⚡] для выбора одного из 4 режимов:

-  Автоспуск выкл.
Отключение автоспуска.
-  Автоспуск 2 сек.
Один снимок будет сделан через 2 секунды после нажатия кнопки спуска.
-  Автоспуск 10 сек.
Один снимок будет сделан через 10 секунд после нажатия кнопки спуска.

-  Автоспуск по улыбке
Нажмите на кнопку спуска затвора, чтобы сделать моментальный снимок после обнаружения улыбки на лице.

3. Нажмите кнопку [SET] для подтверждения настроек и выхода из меню.

-  При включении таймера нажатием на спусковую кнопку или кнопку [▼🗑️🕒] Вы можете отключить таймер автоспуска и вернуться к экрану съемки, и сохранить настройки автоспуска.

-  При включении функции обнаружения улыбки нажатие кнопки затвора или кнопки [SET] может отключить автоспуск при обнаружении улыбки, возврат в экран съемки, не сохраняя настройки автоспуска.



Использования вспышки



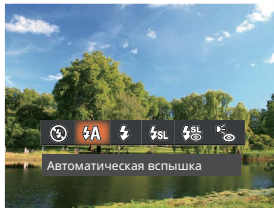

Вспышка в основном предназначена для улучшения освещенности кадра. Вспышка обычно используется при съёмке против света для выделения снимаемого объекта путём освещения объекта и затемнения фона; она также подходит для экспозамеров и съёмки кадров в полной темноте.

1. Нажмите на кнопку [] для входа в меню настройки вспышки.



2. Нажмите на кнопку []/[] для выбора одного из 6 режимов:



-  Принудительное отключение
Вспышка отключена.
-  Автоматическая вспышка
Вспышка камеры срабатывает автоматически в зависимости от освещения.

-  Принудительная вспышка
Включите принудительное срабатывание вспышки в момент съёмки.
 -  Медленная синхронизация
Данная функция позволяет снимать фотографии людей ночью с большей степенью четкости на ночном фоне. При использовании этой настройки рекомендуется использовать штатив.
 -  Медл.синхр. + Устр.красных глаз
Используйте данный режим для сочетания функций медленной синхронизации и подавления эффекта красных глаз при съёмке.
 -  Устранение красных глаз
Камера дает короткую вспышку перед съёмкой кадра, чтобы снизить эффект красных глаз.
3. Нажмите кнопку  для подтверждения настроек и выхода из меню.



Настройка экспозиции

Меню настройки экспозиции включает много функций, таких как регулировка значений экспозиции, ISO, выдержки и т. п. Правильная настройка функций позволяет добиться более высокого качества изображений.

Чтобы задать настройки, выполните следующую процедуру:

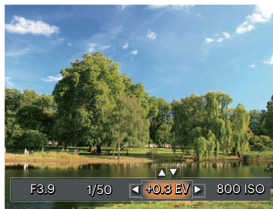
1. Нажмите на кнопку  для отображения экрана настроек.
2. Для выбора элемента настройки нажмите на кнопку []/[].



3. Для настройки значений элементов нажмите на кнопку [ DISP.]/[].
4. Нажмите кнопку  для завершения настройки и перехода на экран съемки.

Компенсация экспозиции

Коррекция экспозиции позволяет настроить значение экспозиции для получения снимков наилучшего качества.

Диапазон значений экспозиции: от EV -3.0 до EV+3.0.

ISO

Функция «ISO» позволяет настраивать чувствительность фотодатчика камеры в соответствии с условиями освещения. Для улучшения съемки в темных условиях требуется более высокое значение ISO. С другой стороны при ярком освещении требуется более низкое значение ISO.

Фотографии при более высоких значениях чувствительности по ISO, естественно, будут иметь больше шумов, чем при более низких значениях чувствительности по ISO.

Значения ISO: автоматическое, 100, 200, 400, 800, 1600 and 3200.

Регулировка выдержки

Что касается выдержки, камера может автоматически производить настройку величины диафрагмы в соответствии с установленной вручную выдержкой с целью получения оптимальной величины экспозиции. Движение объекта может быть показано путем настройки выдержки. Большая выдержка позволяет чётко запечатлеть быстродвижущийся объект, в то время как маленькая выдержка позволяет снять быстродвижущийся объект.

Регулировка диафрагмы

Можно регулировать размер диафрагмы. Выбор большой диафрагмы позволяет сфокусироваться на основном объекте, при этом фон будет размытым. Маленькая диафрагма позволяет четко сфокусироваться на фоне и на основном объекте.

Использование быстрой записи

В режиме съемки нажмите кнопку записи , чтобы активировать режим записи и произвести запись.

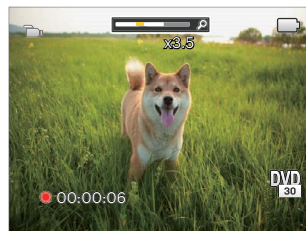





Завершив запись, повторно нажмите кнопку  или клавишу спуска затвора. Теперь можно сохранить видео и вернуться на экран съемки.

ПРОСМОТР

Просмотр фотографий и видео

Для просмотра снятых фотографий и видеоклипов на ЖК-экране.

1. Если нажать кнопку [], на ЖК-дисплее отобразится последний фотоснимок или видеоклип.
2. Используйте кнопки []/[] для перемещения между фотографиями или видеоклипами, сохраненными во встроенной памяти или на карте памяти.
3. Для воспроизведения выбранного видеоклипа нажмите кнопку [], чтобы войти в режим воспроизведения фильмов.

Во время воспроизведения видео на экране появится руководство по эксплуатации. Нажмите соответствующие кнопки для активации соответствующих функций.

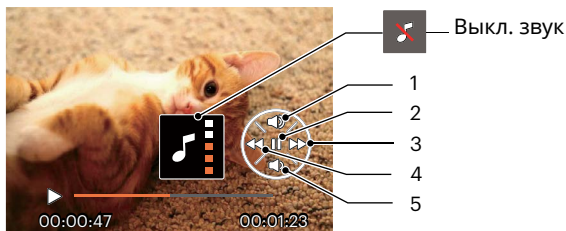

1	Увеличение громкости
2	Пауза
3	Перемотка вперед
4	Перемотка назад
5	Уменьшение громкости

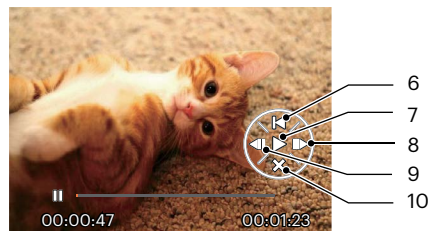

6	Вернуться в начало видеозаписи
7	Воспроизведение
8	Просмотр видеозаписи вперед
9	Просмотр видеозаписи назад
10	Отмена воспроизведения

Отображение миниатюр

В режиме просмотра нажмите одну сторону кнопки масштабирования (**W** ), чтобы отобразить миниатюры фотографий и видеозаписей на экране.

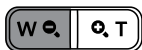

1. Двигайте кнопки масштабирования, чтобы переключаться между эскизами формата 3 x 3 и 4 x 4.
2. В режиме пиктограмм 3 x 3 или 4 x 4 нажмите на кнопки со стрелками для выбора изображения или видеозаписи для просмотра.

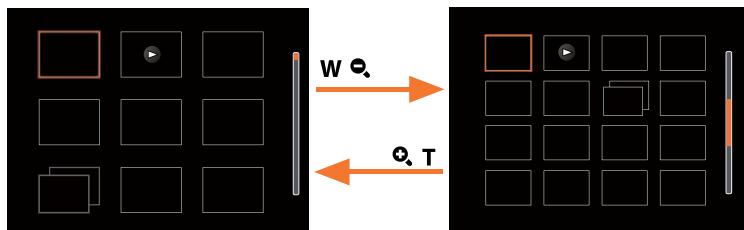

3. Нажмите на кнопки со стрелками для выбора изображения или видеозаписи для просмотра, а затем нажмите на кнопку **SET** для восстановления исходного размера.

 Если на дисплее отображается индикатор , значит в данный момент воспроизводится видеофайл.

 Нажмите кнопку **SET**, чтобы восстановить исходный размер изображения.

Использование масштабирования при



При просмотре фотографий также можно увеличивать масштаб отображения фотографий в 2–8 раз при помощи регулятора увеличения.

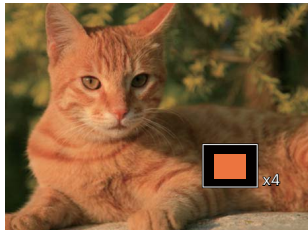

1. Нажмите на кнопку [◀👁]/[▶⚡] для выбора изображения, которое необходимо увеличить.
2. Нажмите одну сторону кнопки масштабирования (**W**, **T**) для приближения.
3. В нижнем правом углу экрана будут отображаться масштаб и увеличенная область фотографии.







4. Нажмите на кнопки со стрелками для навигации и выбора части изображения, которую необходимо увеличить.
5. Нажмите кнопку **SET**, чтобы вернуть первоначальный размер изображения.

-  Видеоизображения невозможно увеличить.
-  Обратите внимание: ЖК-дисплей этой камеры способен отображать только часть деталей и разрешения реального фото- или видеофайла. Как только фотографии/видео будут загружены на ваш компьютер, вы увидите полное разрешение захваченного фото/видеофайла.

Слайд-шоу

Данная функция позволяет просматривать все сохраненные изображения в режиме показа слайдов.

1. Нажмите кнопку , чтобы открыть экран просмотра.
2. Нажмите кнопку , чтобы выбрать функцию слайд-шоу.
3. Нажмите на кнопку []/[] для выбора воспроизведения слайд-шоу или [Отмена] для возврата к экрану воспроизведения.

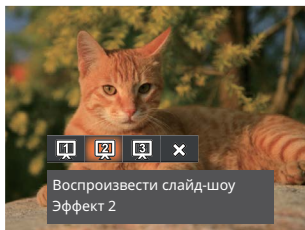

- Воспроизвести слайд-шоу
Эффект 1
 - Воспроизвести слайд-шоу
Эффект 2
 - Воспроизвести слайд-шоу
Эффект 3
4. Нажмите кнопку , чтобы подтвердить установку.

Удаление фотографий и видеозаписей

В режиме воспроизведения нажмите на кнопку [▼🗑️⌂] для выбора фотографий и видеозаписей.

Удаление фотографий или видеозаписей:

1. Нажмите кнопку [📄] для переключения в режим воспроизведения.
2. Нажмите на кнопку [◀️🗑️]/[▶️🗑️] для выбора фотографий и видеозаписей, которые необходимо удалить.
3. Для вызова экрана удаления нажмите на кнопку [▼🗑️⌂].

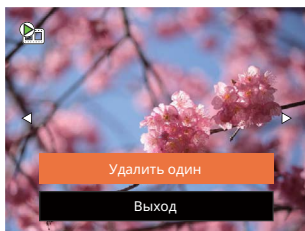

4. Нажмите на кнопку [▲ DISP.]/[▼🗑️⌂] для выбора опции [Удалить один] или [Выход] и нажмите на кнопку [SET] для подтверждения.

 Удаленные фотографии или видео восстановить невозможно.

 Сведения о функциях меню удаления см. на стр. 59.

ИСПОЛЬЗОВАНИЕ МЕНЮ

Меню фотографирования

Режим: P M SCN

1. В режиме фотосъемки нажмите на кнопку для входа в меню фотосъемки.
2. Нажмите на кнопку []/[] для выбора меню фотосъемки, которое необходимо настроить.
3. Нажмите на кнопку []/[] для выбора меню фотосъемки, которое необходимо настроить, а затем нажмите на кнопку для подтверждения.

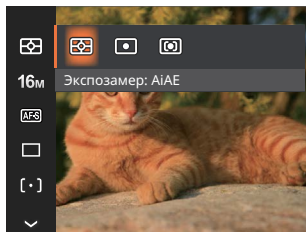

Экспозамер

Используйте эту настройку для выбора целевого размера поля обзора камеры, по которому будет выполняться экспозамер.

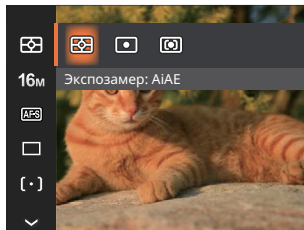

- AiAE (Автоматический интеллектуальный экспозамер) Автоматический выбор экспозамера по центру и периферии кадра для взвешенного расчета оптимальной экспозиции.
- Точечный Экспозамер охватывает маленькую область в центре поля обзора камеры.
- Центровзвеш Экспозамер охватывает несколько большую область в центре поля обзора камеры.

Размер 16М

Настройка размера связана с изменением разрешения изображения в пикселях. Более высокое разрешение позволяет печатать изображения большего размера без ухудшения качества.

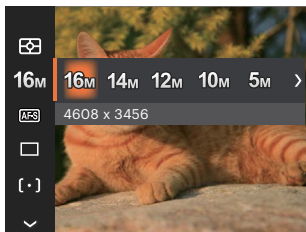

- 16М: 4608 x 3456
- 14М: 4608 x 3072 (3:2)
- 12М: 4608 x 2592 (16:9)
- 10М: 3648 x 2736
- 5М: 2592 x 1944
- 3М: 2048 x 1536
- 2М: 1920 x 1080 (16:9)
- VGA: 640 x 480



Чем большим является число записанных пикселей, тем выше будет качество изображения. Чем меньше число записанных пикселей, тем больше кадров вы сможете записать на карту памяти.

Серийный автофокус **AFS**

Включение непрерывного автофокуса для постоянной автоматической фокусировки во время фотосъемки.

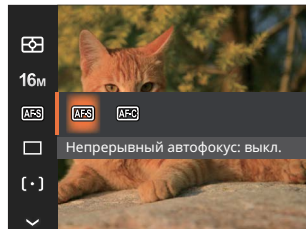



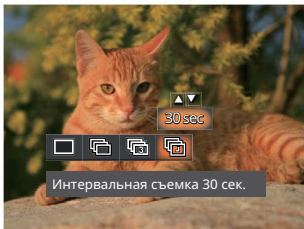

- Непрерывный автофокус: выкл.
- Непрерывный автофокус: вкл.

Серийная съемка

Используйте данную функцию для непрерывной съемки. После включения данного режима для использования этой функции необходимо нажать и удерживать спусковую кнопку затвора.







-  Один
-  Серийная съемка
-  3 кадров
-  Интервальная съемка (30 сек./1 мин./5 мин./10 мин.)

 Использовать вспышку в данном режиме нельзя, поскольку выполняется быстрая съемка нескольких фотографий подряд.

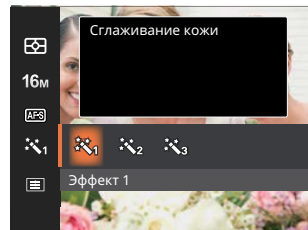
 Для запуска непрерывной съемки нажмите спусковую кнопку.

Улучшение лиц





-  Эффект 1
Сглаживание кожи
-  Эффект 2
Сглаживание кожи + Осветление глаз
-  Эффект 3
Сглаживание кожи + Осветление глаз + Увеличение глаз

Настройка фокусировки [○]

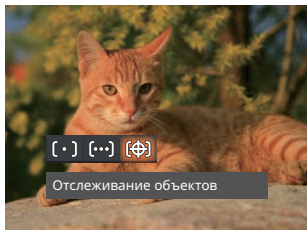
С помощью этой функции можно выбрать различные методы фокусировки в разных режимах.



- [○] Точечный автофокус
Рамка фокуса появляется в центре ЖК-экрана для фокусировки на объекте.
- [∞] Матричный автофокус
Камера автоматически фокусируется на объекте в широкоугольной области для поиска точки фокуса.
- [AF-ON] Отслеживание объектов
Интеллектуальное отслеживание движущегося объекта при фокусировке во время съемки.

 Когда  включен, функция Отслеживание объектов недоступна.

HDR

Используйте этот параметр для управления широким динамическим диапазоном изображения при съемке неподвижных изображений. Светлые участки - очень яркие в темных участках, необходимо иметь возможность различать очертания снимаемого объекта и его глубину. (рекомендуется использовать штатив)

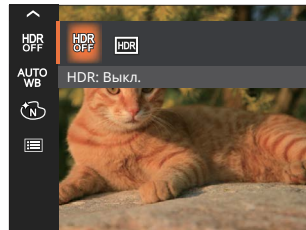







- HDR: Выкл.
- HDR: Вкл.

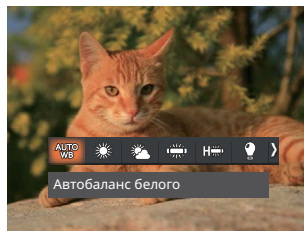
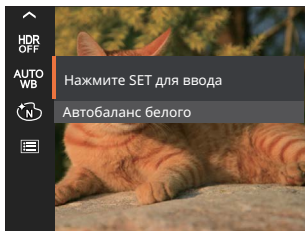

 В сценарии с высоким контрастом света (слишком темный или слишком светлый), эту функцию можно использовать для съемки хороших фотографий.

Настройка баланса белого

Баланс белого позволяет регулировать цветовую температуру в зависимости от источника освещения для обеспечения точной цветопередачи.









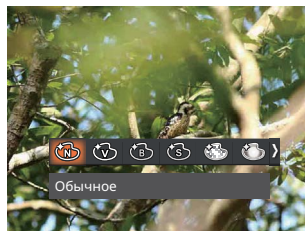
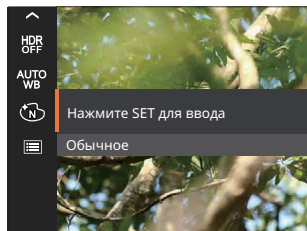

-  Автобаланс белого
-  Солнечно
-  Облачно
-  Люминесцент
-  Люминесцент. CWF

-  Лампы накаливания
-  Ручной баланс белого
(Хорошо нажмите на кнопку спуска затвора для поиска значения баланса белого)
-  Цветовая температура (1900K~10000K)
Кнопками [▲ DISP.]/[▼ ⏏ ⏏] выберите пункт Adjust the K value (Настроить значение K).
Нажмите кнопку [◀ 🌿] для выхода.

Цветовой эффект

Настройка цвета изображения позволяет пользователю выбирать различные цветовые эффекты.







-  Обычное
-  Виньетирование
-  Шерон
-  Ретро
-  Мечты
-  Виньетирование
-  Шерон

 Когда включены функции HDR или Серийная съемка, Мечты, Виньетирование и Шерон не отображаются.

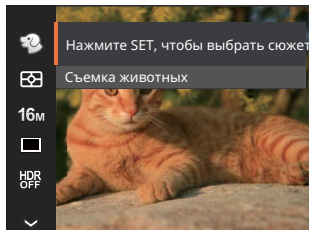
Сцена

Выберите сцену в Сюжетный режим (**SCN**). См. раздел “Сюжетный режим” на стр. 25.



В режиме  вы можете нажать кнопку [ ] на экране съемки, чтобы настроить автоматическую съемку.

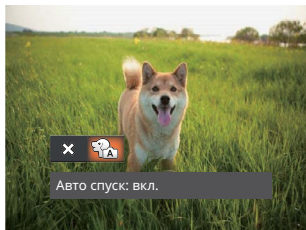

Меню Настроек фотосъемки

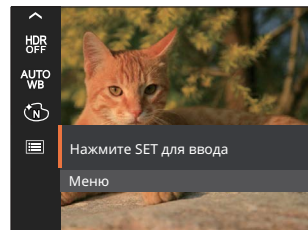

Нажмите на кнопку  для входа в меню.

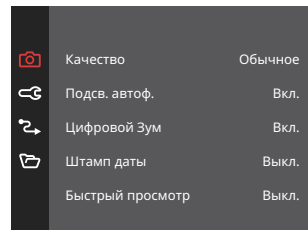

Качество

Параметр Качество используется для настройки коэффициента сжатия изображения.

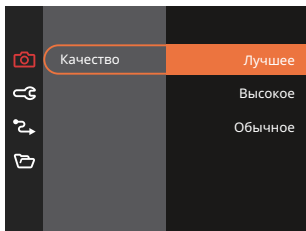

- Лучшее 16M Средний размер файла: 4.0MB
- Высокое 16M Средний размер файла: 2.3MB
- Обычное 16M Средний размер файла: 2.0MB

Подсв. автоф. (вспомогательный луч AF)

Для улучшения фокусировки при съемке в темноте можно включить Вспомогательный луч автофокуса.

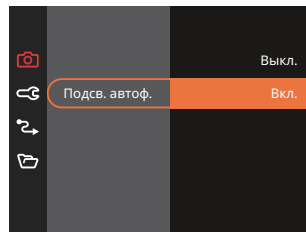

Цифровой Зум

Используйте данную функцию, чтобы включить или отключить функцию цифрового масштабирования.

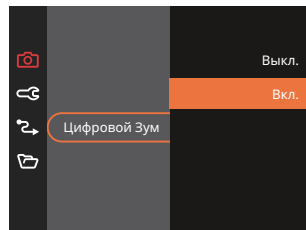

Штамп даты

На фотографии можно установить штамп даты или времени.

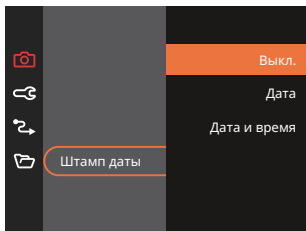

Быстрый просмотр

Эта функция позволяет быстро просмотреть фотографии сразу после съемки. Фотографии отображаются на ЖК-экране в зависимости от выбранного времени.

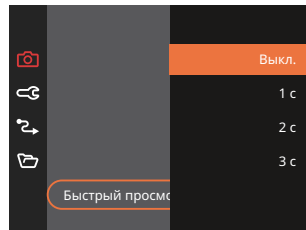

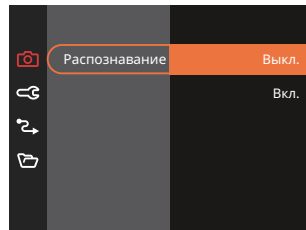

Распознавание лица

Для обнаружения и фокусировки на лицах, чтобы все грани как можно более четкими в режиме фото.



Меню Кино Режима

Режим: 

1. Для входа в меню Кино режима выберите режим  с помощью кнопки  режимов и нажмите на кнопку .

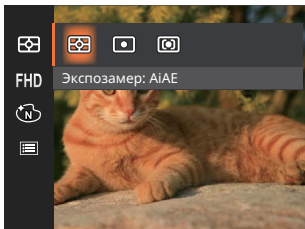

2. Нажмите на кнопку [▲ DISP.]/[▼ ⏏ ⏻] для выбора меню Кино режима, которое необходимо настроить.
3. Нажмите на кнопку [◀ ⏏]/[▶ ⚡] для выбора меню Кино режима, которое необходимо настроить, и нажмите на кнопку  для входа.

Экспомер

Используйте эту настройку для выбора целевого размера поля обзора камеры, по которому будет выполняться экспомер.

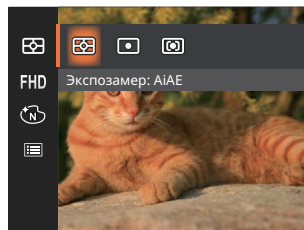

- AiAE Автоматический выбор экспомера по центру интеллектуальный и периферии кадра для взвешенного расчета оптимальной экспозиции.
- Точечный Экспомер охватывает маленькую область в центре поля обзора камеры.
- Центровзвеш Экспомер охватывает несколько большую область в центре поля обзора камеры.

Качество видеосъемки FHD

Установите разрешение изображения, которое будет использоваться при видеозаписи.

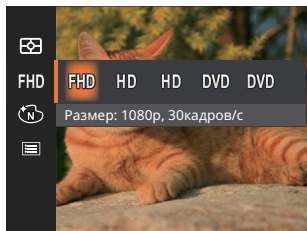



Требования к скорости записи и чтения карт SD для записи изображений с высоким разрешением:

No.	Разрешение изображения	Кадр	Рекомендация	Время записи (32 Гб) Приблизительно
1	1920 x 1080 *	30	Класса 10	61 минут
2	1280 x 720 *	60	Класса 10	64 минут
3	1280 x 720 *	30	Класса 10	128 минут
4	640 x 480	30	Класса 10	259 минут
5	640 x 480	120	Класса 10	65 минут

 * Максимальное время одной записи 29 минут.

 При записи с высоким разрешением корпус камеры нагревается, что приводит к приостановке записи, что не является неисправностью.



 При установленном формате видео 640x480 (120 кадров в секунду) время съемки 30 секунд, время воспроизведения 2 минуты.

 Запись звука отключается, когда выбрана настройка 640x480 120fps.

Цветовой эффект

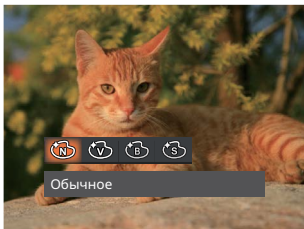
Настройка цвета изображения позволяет пользователю выбирать различные цветовые эффекты.



-  Обычное
-  Насыщенный
-  Черно-белый
-  Ретро

Меню Настроек Кино Режима

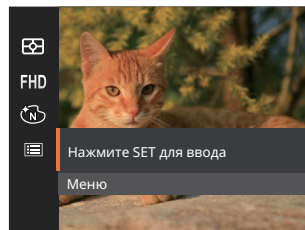

Нажмите на кнопку  для входа в меню.

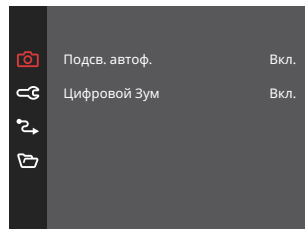

Подсв. автоф. (вспомогательный луч AF)

Для улучшения фокусировки при съемке в темноте можно включить Вспомогательный луч автофокуса.

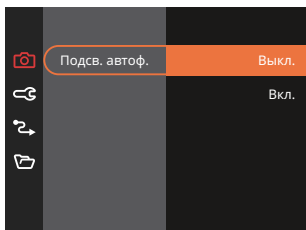





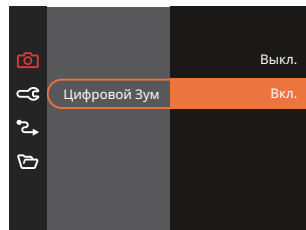













Цифровой Зум

Используйте данную функцию, чтобы включить или отключить функцию цифрового масштабирования.





• Меню съемки в режиме съемки (O: Дополнительно X: Не используется)









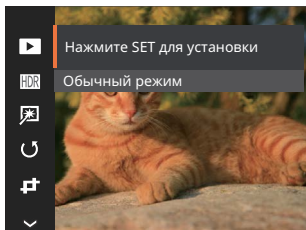





Параметры	Режим съемки										
		P	M		SCN						
					ASCN  	  	 	Другие			
	O	O	O	O	O	O	O	O	O	X	O
16M	O	O	O	X	O	O	O	O	O	X	O
FHD	X	X	X	O	X	X	X	X	X	X	X
	O	O	O	X	X	X	O	X	X	X	O
	O	O	O	X	X	X	O	O	X	X	X
	X	X	X	X	X	X	X	X	X	X	O
[•]	O	O	O	X	X	X	X	X	X	X	X
	O	O	O	X	X	O	O	X	X	X	X
AUTO WB	X	O	O	X	X	X	X	X	X	X	X
	X	O	O	O	X	X	X	X	X	X	X
	O	O	O	O	O	O	O	O	O	O	O

Меню Воспроизведения

Режим: 



1. Нажмите на кнопку  для вызова экрана воспроизведения, а затем нажмите на кнопку  для входа в меню.

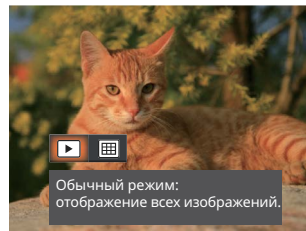

2. Нажмите на кнопку [ DISP.]/[  ] для выбора воспроизведения, которое необходимо установить, и нажмите на кнопку  для входа.
3. Для выбора функции нажмите на кнопку [ DISP.]/[  ] или [ ]/[ ] и на кнопку  для подтверждения выбора.

Воспроизведения режим



-  Обычный режим: отображение всех изображений.
-  Режим по дате: упорядочивание по дате.





Папка Данных отображается в соответствии с датой съемки.

Высокий динамический диапазон

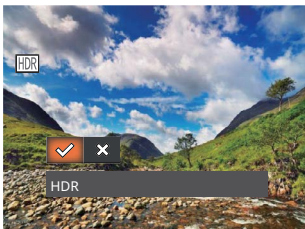
Благодаря функции HDR можно выровнять экспозицию на снятых изображениях. С помощью оптимизации деталей ярко освещенных и темных областей изображения, которое было переэкспонировано или имеет очень высокую контрастность, изображение становится более качественным и реалистичным.







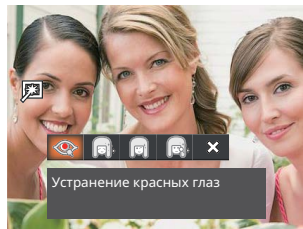

-  Высокий динамический диапазон
-  Отмена

 После использования функции HDR изображение будет сохранено как новый файл, а исходный файл останется в памяти.

Ретушь

Упомянутая здесь функция улучшения позволяет применить три эффекта улучшения по отдельности. Режим улучшения позволяет применить один, два или комбинацию всех трех эффектов.





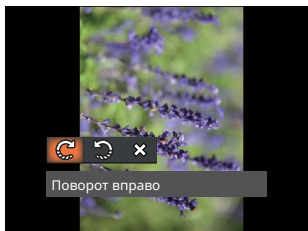

-  Устранение красных глаз
-  Сглаживание кожи
-  Осветление глаз
-  Увеличение глаз
-  Отмена

Поворот

Вы можете использовать данную функцию для изменения ориентации изображения.



-  Поворот вправо
-  Поворот влево
-  Отмена

 Панорамное изображение или видео нельзя Поворот.

 Файл повернутого изображения заменит исходный.

Изменить размер

Данная функция позволяет изменить размер изображения до установленного разрешения и сохранить его как новое изображение.

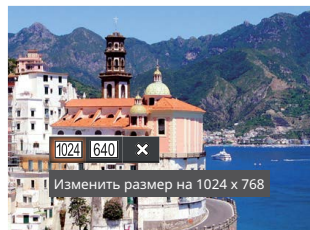

- Изменить размер на 1024 x 768
- Изменить размер на 640 x 480
-  Отмена

 Только для регулировки фотографий с высокого разрешения до низкого.

 Размеры фотографий, снятых в режиме панорама или с вращением не могут регулироваться.

Цвет

Этот параметр позволяет менять цветовой эффект изображения. В результате создается новый снимок, который сохраняется в памяти вместе с исходным снимком.

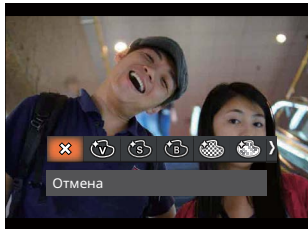

-  Отмена
-  Насыщенный
-  Ретро
-  Черно-белый
-  Зернистый
-  Мечты
-  Виньетирование
-  Шерон

Меню Настроек Воспроизведения

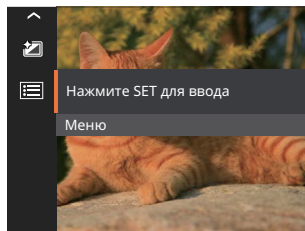

Нажмите на кнопку  для входа в меню.

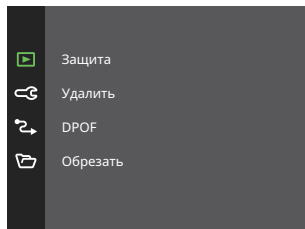

Защита

Используйте данную настройку для блокировки одного или нескольких файлов, чтобы предотвратить случайное удаление фотографий или видеозаписей.

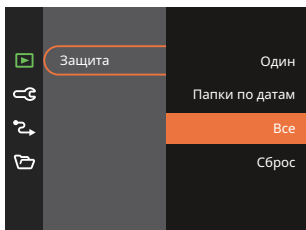

- **Один** Блокировка выбранных фотографий или видеозаписей, которые не были защищены; разблокирование выбранных фотографий или видеозаписей после установки защиты.
- **Папки по датам** Блокировка все фотографии из Папки серийной фотосъемки.
- **Все** Блокировка всех фотографий или видеозаписей.
- **Сброс** Отмена блокировки всех фотографий или видеозаписей.

Удалить

Вы сможете удалить одну или все фотографии или видеозаписи.

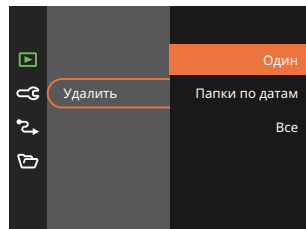

- **Один** Удаление одной фотографии или видеозаписи.
 - **Папки по датам** Удалить все фотографии из Папки серийной фотосъемки.
 - **Все** Удаление всех фотографий или видеозаписей.
- Индикатор «» обозначает, что файл защищен от удаления.
- Перед удалением файла необходимо отменить защиту.
- При удалении файлов параметры DPOF будут восстановлены по умолчанию.

DPOF (формат порядка цифровой печати)

Функция DPOF позволяет записывать выбранные изображения, которые вы хотите распечатать, и сохраняет выбранное на карте памяти, поэтому вы можете просто отдать карту памяти в фотостудию, не указывая, какие именно фотографии нужно печатать.

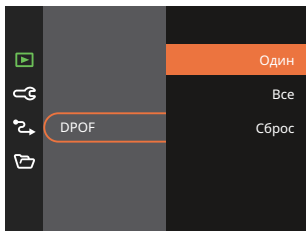





 Для печати требуется принтер, поддерживающий функцию DPOF.

Обрезать

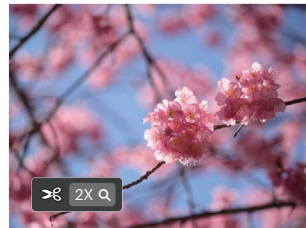
Функция обрезки позволяет обрезать снимки и сохранять их в качестве новых изображений.

1. Выберите [Да] для подтверждения обрезки. С помощью рычага изменения фокусного расстояния и кнопок со стрелками выберите часть фотографии, которую необходимо обрезать.













2. Нажмите на кнопку . Затем появляется окно [Сохранить изменения?]. Для изменения и сохранения снимка выберите . Выберите  для отмены изменений и возврата к экрану обрезки.

 Размер изображения нельзя уменьшить, если он уменьшен до размера 640 X 480.

Меню Основных Настроек

Режим:  P M  SCN   

1. Нажмите на кнопку  в любом режиме и кнопку [▲ DISP.]/[▼  ] для выбора . Нажмите на кнопку  для входа в меню.
2. Выберите  с помощью кнопок [▲ DISP.]/[▼  ] и нажмите на кнопку /[ ] для входа в меню.

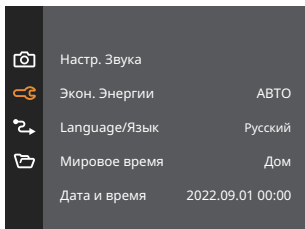

3. Выберите элемент для установки с помощью кнопок [▲ DISP.]/[▼  ] и нажмите на кнопку /[ ] для входа в меню.
4. Для выбора функции нажмите на кнопку [▲ DISP.]/[▼  ] или []/[ ] и на кнопку  для подтверждения выбора.

Настр. Звук

Данная настройка позволяет изменения Звук Громкость.

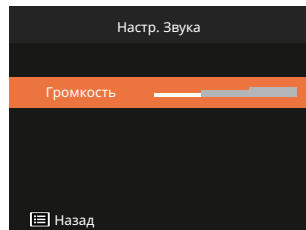

Экон. Энергии

Используйте данную функцию для регулировки яркости ЖК-экрана.

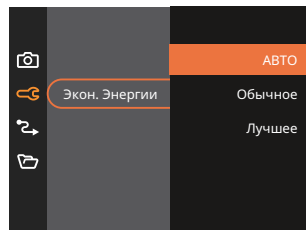

Language/Язык

См. раздел “Сброс параметров языка” на стр. 18.

Мировое время

Данная настройка позволяет экономить энергию и обеспечивать максимальное время работы от батареи. Выполните нижеописанные шаги для автоматического отключения ЖК-экрана и камеры после определенного периода отсутствия активности.

1. Нажмите на кнопку [▲ DISP.]/[▼ ☰] для выбора пункта отправления (🏠) и назначения (🌐).
2. Нажмите на кнопку [◀ 🌐]/[▶ ⚡] для выбора города, расположенного в том же часовом поясе, что и город, указанный в поле. Нажмите на кнопку [SET] для подтверждения настроек.

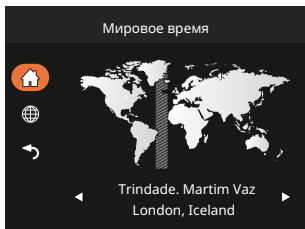

Дата и время

См. раздел “Переустановка Даты и времени” на стр. 19.

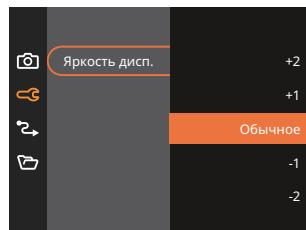

Яркость дисп.

Используйте данную функцию для регулировки яркости ЖК.



Настройки соединения ↻

Режим:  P M  SCN   

1. Нажмите на кнопку  в любом режиме и кнопку [▲ DISP.]/[▼ ❏ ☹] для выбора . Нажмите на кнопку  для входа в меню.
2. Выберите  с помощью кнопок [▲ DISP.]/[▼ ❏ ☹] и нажмите на кнопку /[▶ ⚡] для входа в меню.
3. Выберите [USB] и нажмите на кнопку  / [▶ ⚡] для входа в меню.

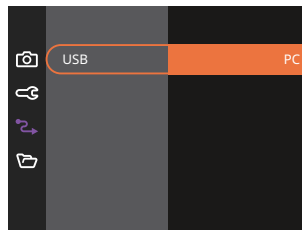
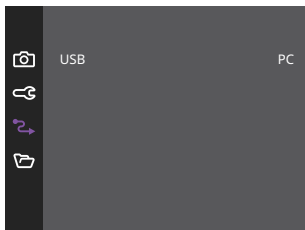

Подключение к компьютеру

С помощью кабеля USB можно подключить камеру к компьютеру, чтобы скопировать (передать) на него снимки.

Передача файлов на ПК

Компьютер автоматически определит камеру как съемный диск. Дважды щелкните по значку Мой компьютер на рабочем столе для открытия съемного диска и копирования папок и файлов с диска в каталог на ПК по аналогии с обычным копированием папок или файлов.





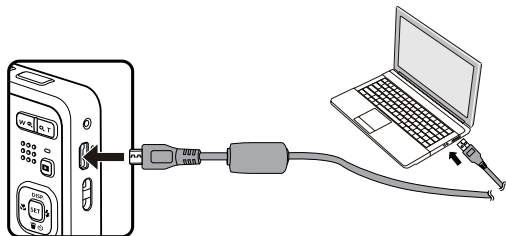





Чтобы подключить камеру к ПК, выполните следующие шаги.

1. Убедитесь, что камера и компьютер включены.
2. Подключите один конец предоставляемого кабеля USB к порту выхода USB камеры.
3. Подключите другой конец кабеля к свободному порту USB на ПК.
4. После завершения передачи данных отсоедините USB кабель согласно инструкциям по безопасному извлечению USB устройств.









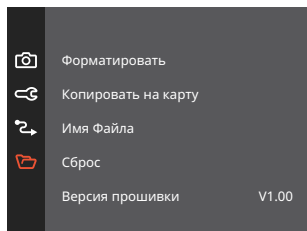

Настройки файла

Режим:  P   SCN   

1. Нажмите на кнопку  в любом режиме и кнопку [▲ DISP.]/[▼  ] для выбора . Нажмите на кнопку  для входа в меню.
2. Выберите  с помощью кнопок [▲ DISP.]/[▼  ] и нажмите на кнопку /[ ] для входа в меню.



3. Выберите элемент для установки с помощью кнопок [▲ DISP.]/[▼  ] и нажмите на кнопку /[ ] для входа в меню.
4. Для выбора функции нажмите на кнопку [▲ DISP.]/[▼  ] и на кнопку  для подтверждения выбора.

Форматировать

Примечание. При форматировании удаляются все данные на карте памяти и во встроенной памяти, включая фото и видеофайлы, защищенные от удаления.

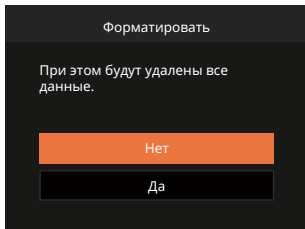

Отформатируйте встроенную память, вынув карту памяти из камеры; если карта памяти находится в камере, можно отформатировать только ее.

Копировать на карту

Используйте данную функцию для копирования файлов, сохраненных во встроенной памяти, на карту памяти.

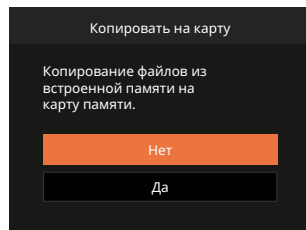

Если в фотоаппарате нет карточки, то эту функцию не показывает.

Имя файла

После съемки изображения или видеоклипа камера сохраняет его как файл, название которого заканчивается порядковым номером. Этот элемент можно использовать, чтобы файлу назначался номер в последовательном порядке или чтобы он начинался с 1 и сохранялся в другой папке на карте памяти.

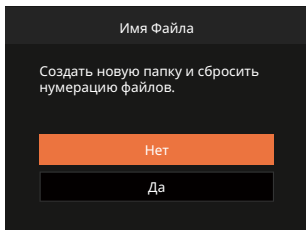

Сброс

Используйте данную функцию для восстановления заводских установок по умолчанию для камеры.

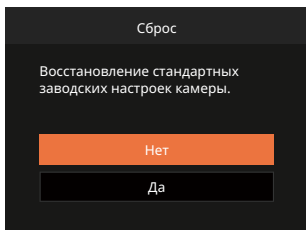

Версия прошивки

Используйте данную функцию для просмотра текущей версии программного обеспечения камеры.

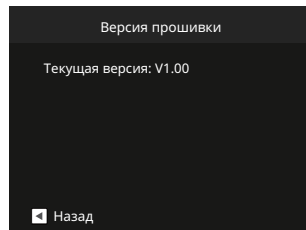

Если на SD карте имеется новая версия прошивки, нажмите [Да] для обновления.

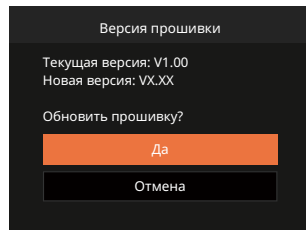

ПРИЛОЖЕНИЯ

Технические характеристики

 Конструкция и технические характеристики могут изменяться без предварительного уведомления.

Датчик изображения	Тип	1/2.3"BSI CMOS
	Количество эффективных пикселей	16.35 мегапикселей
	Общее количество пикселей	16.76 мегапикселей
Объектив	Фокусное расстояние	5,1 мм (широкий угол) — 25,5 мм (теле)
	Эквивалент пленки 35 мм	28 мм (широкий угол) — 140 мм (теле)
	Число диафрагмы	F3,9 (широкий угол) — F6,3 (теле)
	Конструкция объектива	8 элементов в 8 группах
	Оптическое увеличение	5x
	Диапазон фокусировки	Обычный: (широкий угол) 60 см ~ ∞ (Теле) 100 см ~ ∞ Макро: 5 см ~ ∞ (только широкий угол)
Система автофокусировки		TTL автофокусировки
Функция стабилизации изображения		Цифровая защита от встряхивания
Цифровое масштабирование		Цифровое масштабирование 6x (Комбинированное масштабирование: 30x)

Разрешение	Неподвижное изображение	(4:3) 16MP: 4608 × 3456 10MP: 3648 × 2736 5MP: 2592 × 1944 3MP: 2048 × 1536 0.3MP: 640 × 480	(3:2) 14MP: 4608 × 3072	(16:9) 12MP: 4608 × 2592 2MP: 1920 × 1080
	Видео	1920 × 1080 (30fps), 1280 × 720 (60fps), 1280 × 720 (30fps), 640 × 480 (30fps), Высокоскоростной фильм: 640 × 480 (120fps)		
Сжатие изображения		Высокое, Стандартное, Обычное		
Поддержка DCF, DPOF (Версия 1.1)		Да		
Формат файлов	Неподвижное изображение	Поддержка Exif 2.3 (JPEG)		
	Видео	Формат видео: MOV (Motion JPEG), формат звука: Линейный PCM [монофонический]		
Режимы съемки		Автоматический режим, Программная АЕ, Ручной режим, Кино режим, Сюжетный режим, Панорамный режим, Улучшение лиц		
Сюжетный режим		Автоматический сюжетный режим, Ночной пейзаж, Съемка животных, Снег, Вечеринка, Спорт, Ночной портрет, Портрет, Дети, Пейзаж, Закат, Фейерверк, Скамья, Антитрясени		
Функции определения		Определение лица, улыбки, моргания, Кошки, Собаки		
Ретуширование фотографий		Устранение красных глаз, Сглаживание кожи, Осветление глаз, Увеличение глаз		
HDR		Да		

Видео панорамы	До 180° (По горизонтали)
ЖК-дисплей	2,7 дюйма (230 тыс. пикселей)
Светочувствительность	Авто, ISO 100/200/400/800/1600/3200
Метод автофокусировки	Точечный автофокус, мультифокус (9-бальный TTL-замер), Отслеживание объектов, распознавание лица
Метод замера экспозиции	Интеллектуальный экспомер (экспомер AiAE), центровзвешенный экспомер, точечный экспомер (Фиксация в центре кадра), автоэкспозиция лица
Метод установки экспозиции	Программная автоэкспозиция (с функцией блокировки экспозиции)
Коррекция экспозиции	±3EV с шагом 1/3
Выдержка Скорость	1/2000 ~ 4 секунды (Ручная: 30 секунд)
Серийная съемка	Да
Режимы просмотра	Покадровый, Индекс (эскизы в формате 9/16), Слайд-шоу, Датам
	Увеличение (2–8 крат)
Управление балансом белого	Автобаланс белого, Солнечно, Облачно, Люминесцент, Люминесцент. CWF, Лампы накаливания, Ручной баланс белого, Цветовая температура (1900K~10000K)
Вспышка	Режимы вспышки
	Режимы вспышки
	Внутренний
	Принудительное отключение, Автоматическая вспышка, Принудительная вспышка, Медленная синхронизация, Медл.синхр. + Устр.красных глаз, Устранение красных глаз

Носители памяти	Внутренняя память: Приблиз. 63Мб
	Карты памяти SD/SDHC/SDXC (поддерживается до 512 Гб) [карты MMC не поддерживаются]
Мультиязычная поддержка	27 языков
Входы/выходы	USB 2.0 (5-штырьковый микро-USB)
Питание	Литий-ионный аккумулятор LB-012, 3.7 В, 700 мА, встроенный в камеру Зарядка
Время зарядки аккумулятора	Приблиз. 2Н (Используйте адаптер переменного тока, если батарея разряжена)
Время работы (эксплуатационные характеристики аккумулятора)	Приблиз. 200 снимков (согласно стандартам CIPA)
Рабочая среда	Температура: 0 ~ 40 °С, Влажность: 0 ~ 90%
Габариты (Ш × В × Г)	Приблиз. 91,5 × 56,5 × 22,9 мм (согласно стандартам CIPA)
Вес	Приблиз. 106 г (только корпус)

Подсказки и предупреждения

Сообщения	Описание	Способы сброса настроек
Предупреждение! Батарея разряжена.	Батарея фотоаппарата разряжена. Это предупреждение указывает на то, что фотоаппарат скоро отключится.	Фотоаппарат отключается через 2 секунды после появления этого предупреждения.
Объектив заблокирован, перезапустите камеру.	Объектив заедает, либо работа объектива нарушена из-за попадания в него постороннего предмета.	Для сброса настроек объектива отключите питание фотоаппарата, а затем снова включите.
Предлагается использовать штатив.	При включении функции длительной экспозиции это предупреждение появляется при первом отображении экрана фотосъемки.	Окно исчезает через 2 секунды.
Слишком высокая температура батареи.	Температура батареи достигла 53,5°C.	Окно исчезает через 2 секунды. Нажмите на любую кнопку, ответная реакция отсутствует. В Кино режиме видеозапись прекращается. Вы сможете выполнять фотосъемку до охлаждения батареи.
Ошибка встроенной памяти!	Ошибка внутренней памяти.	Окно исчезает через 2 секунды.

Сообщения	Описание	Способы сброса настроек
Некорректное совмещение. Повторите попытку.	Смещение слишком велико для выполнения панорамной съемки.	Сообщение исчезает через 2 секунды для возврата к экрану фотосъемки.
Осторожно! Не выкл. камеру при выполн. обновления!	Сообщение появляется во время обновления прошивки.	Сообщение исчезает после обновления и выключения фотоаппарата.
Отсоедините USB-кабель!	После завершения передачи данных на экран выводится сообщение, указывающее на то, что USB кабель можно отсоединить. На экране появляется подсказка.	Сообщение исчезает после отсоединения USB кабеля, а фотоаппарат автоматически выключается.
Сбой подключения!	Ошибка подключения ПК, принтера.	Сообщение исчезает после отсоединения USB кабеля и прерывания подключения.
Обновите прошивку после полной зарядки!	Прошивку нельзя обновить при низком уровне заряда батареи.	Появится сообщение в напоминание об обновлении после полной зарядки и возврата к экрану обновления.
защита от записи	Во время сохранения изображений SD карта блокируется.	Окно исчезает через 2 секунды.
Карта памяти заполнена	При включении фотоаппарата или нажатии на кнопку затвора фотоаппарат выявляет недостаток места на SD карте.	Окно исчезает через 2 секунды.

Сообщения	Описание	Способы сброса настроек
Карта памяти заполнена	При включении фотоаппарата или нажатии на кнопку затвора фотоаппарат выявляет недостаток места в памяти фотоаппарата.	Окно исчезает через 2 секунды.
Ошибка карты памяти	При включении питания SD карта не распознается.	Окно исчезает через 2 секунды.
Карта памяти не отформатирована.	При возникновении ошибки на SD карте появляется сообщение "Карта памяти не отформатирована".	Сообщение появляется через 2 секунды и отображается экран Форматирования.
Медленный доступ	При использовании SD карты ниже Класса 10 для записи HD-видео скорость записи будет ниже, а видеозапись прервется.	Сообщение исчезает через 2 секунды для возврата к экрану фотосъемки.
Запись на карту SD невозможна.	Прерывается фотосъемка или видеозапись, поэтому запись прекращается.	Сообщение исчезает через 2 секунды для возврата к экрану фотосъемки.
Красн. глаза не выявлены	На изображении отсутствует эффект "красных глаз". При этом появляется сообщение, указывающее на отключение функции "Устранение красных глаз".	Окно исчезает через 2 секунды.

Сообщения	Описание	Способы сброса настроек
Это изображение невозможно изменить.	Формат файла не поддерживает функцию редактирования или повторное редактирование отредактированного файла невозможно.	Окно исчезает через 2 секунды.
Превышено максимальное число папок.	Если число папок на SD карте превышает максимально разрешенное количество (999), требуется больше времени для их прочтения при включении питания. При этом появляется подсказка.	скопируйте данные в компьютер, отформатируйте старую карту с помощью фотоаппарата
Слишком много снимков для быстрой обработки.	При воспроизведении по дате изображения не соответствуют установленным характеристикам, поэтому воспроизведение по дате невозможно.	Сообщение исчезает через 2 секунды, а фотоаппарат возвращается в обычный режим воспроизведения.
Файлы не распознаны.	Неподдерживаемый формат файла или файл поврежден, поэтому его прочтение невозможно.	Сообщение об изображении исчезает только после удаления файла.
нет изображения!	При нажатии на кнопку воспроизведения в памяти фотоаппарата или на карте памяти отсутствуют файлы изображений.	Сообщение исчезает через 2 секунды для возврата к экрану фотосъемки.
Защищен! Невозможно удалить!	Файл защищен. Сообщение появляется при удалении файла.	Окно исчезает через 2 секунды.

Устранение неисправностей

Проблема	Возможные причины	Решение
Камера не включается.	<ul style="list-style-type: none">■ Батарея разрядилась.■ Батарея вставлена неправильно.	<ul style="list-style-type: none">■ Установите полностью заряженную батарею.■ Установите батарею правильно.
Камера неожиданно отключается в процессе работы.	<ul style="list-style-type: none">■ Батарея разрядилась.	<ul style="list-style-type: none">■ Установите полностью заряженную батарею.
Изображение имеет искажения.	<ul style="list-style-type: none">■ Фотоаппарат дрожит во время фотосъемки.	<ul style="list-style-type: none">■ Включите Стабилизация режим.
Не удается сохранить файлы изображений и видео.	<ul style="list-style-type: none">■ Карта памяти заполнена.■ Карта памяти заблокирована.	<ul style="list-style-type: none">■ Установите другую карту памяти или удалите ненужные файлы.■ Разблокируйте карту памяти.
Невозможно распечатать изображения с подключенного принтера.	<ul style="list-style-type: none">■ Камера неправильно подключена к принтеру.■ В принтере нет бумаги или чернила.■ Произошло застревание бумаги.	<ul style="list-style-type: none">■ Проверьте соединение между камерой и принтером.■ Загрузите бумагу или замените картридж в принтере.■ Удалите застрявшую бумагу.

Проблема	Возможные причины	Решение
Медленная запись на карту памяти	<ul style="list-style-type: none"> ■ Когда на карту памяти ниже класса 10 записывается видео в формате HD, возможно, эта карта работает слишком медленно для продолжения записи. 	<ul style="list-style-type: none"> ■ Используйте карту памяти с записи класса 10 или выше для повышения производительности.
Не удается выполнить запись на карту памяти	<ul style="list-style-type: none"> ■ Карта памяти находится в состоянии блокирования записи. 	<ul style="list-style-type: none"> ■ Снимите блокировку записи с карты памяти или установите другую карту.
Слишком много видеороликов для обработки	<ul style="list-style-type: none"> ■ Количество снимков или папок на карте памяти превысило технические возможности, поэтому просмотр даты не может быть осуществлен. 	<ul style="list-style-type: none"> ■ Удалите ненужные файлы.
На ЖК-экране мигает  вспышки.	<ul style="list-style-type: none"> ■ Текущие условия съемки требуют использования вспышки. 	<ul style="list-style-type: none"> ■ Включите вспышку.

Совместимость с картами памяти

• Карты памяти, совместимые с этой фотокамерой (√ : Совместимый X: Не совместим)

	micro SD	micro SDHC	micro SDXC	Переходник на SD-карту	SD	SDHC	SDXC
Форматировать	FAT12, 16	FAT32	exFAT	-	FAT12, 16	FAT32	exFAT
Вместимость	До 2GB	4~32GB	64GB~2TB	-	До 2GB	4~32GB	64GB~2TB
Совместимость	X	X	X	√	√	√	√

Это означает, что класс скорости записи будет отображаться на карте памяти.

Используйте карту памяти с соответствующей скоростью записи для режима записи видео.

(O: рекомендуется X: не рекомендуется)

	Speed Class	UHS Speed Class	Video Speed Class	Запись видео			
				4K	FHD	HD	VGA
90MB/sec			V90	O	O	O	O
60MB/sec		UHS-III	V60	O	O	O	O
30MB/sec		UHS-I	V30	O	O	O	O
10MB/sec	Class 10		V10	O	O	O	O
6MB/sec	Class 6			X	X	X	O
4MB/sec	Class 4			X	X	X	O
2MB/sec	Class 2			X	X	X	O

© 2024 JK Imaging Ltd. All Rights Reserved.

Товарный знак Kodak, логотип и товарная упаковка используются по лицензии компании Eastman Kodak Company.

Все остальные логотипы, товары и названия компаний, на которые ссылается данный документ, являются коммерческими названиями, торговыми знаками или зарегистрированными торговыми знаками, принадлежащими своим владельцам. Эти владельцы не связаны с JK Imaging Ltd., нашими продуктами и нашим веб-сайтом.

JK Imaging Ltd., 14067 Stage Road, Santa Fe Springs, CA 90670 USA

kodakpixpro.com

Made in Myanmar (Burma)

