

# KODAK PIXPRO AZ528

DIGITAL CAMERA

## Manual do usuário



# Antes de Começar

## **Declaração de Conformidade**

Entidade responsável: JK Imaging Ltd.

Endereço: JK Imaging Ltd., 17239 South Main Street, Gardena, CA  
90248, USA

Página de Internet da empresa: [kodakpixpro.com](http://kodakpixpro.com)

## **CANADÁ INDÚSTRIAS:**

Este aparelho cumpre com a norma canadense RSS-210.

Este dispositivo cumpre com a(s) norma(s) RSS isentas da licença da Indústria do Canadá. A operação está sujeita às duas seguintes condições: (1) Este dispositivo pode não causar interferência, e (2) este dispositivo deve aceitar qualquer interferência, incluindo a interferência que pode causar a operação indesejada do dispositivo.

## **Declaração de exposição à radiação:**

O produto cumpre com o limite de exposição RF portátil do Canadá, definido para um ambiente não controlado e é seguro para a operação pretendida, conforme descrito neste manual. A redução maior da exposição RF pode ser alcançada caso o produto possa ser mantido o mais longe possível do corpo do usuário, ou configure o dispositivo para uma potência de saída mais baixa caso a função esteja disponível.

## Para os clientes da Europa:



Este símbolo [caixote do lixo com cruz – Anexo IV referente à norma REEE] indica que este dispositivo deve ser eliminado juntamente com outros resíduos de equipamentos eléctricos e electrónicos nos países da UE. Não elimine este equipamento juntamente com o lixo doméstico. Utilize os esquemas de recolha e entrega disponíveis no seu país para uma correcta eliminação deste produto.



O símbolo "CE" indica que este produto está em conformidade com os requisitos europeus em termos de segurança, saúde, ambiente e protecção do cliente. As câmaras com o símbolo "CE" destinam-se ao mercado europeu.

Europa – Declaração de Conformidade EC

Este dispositivo está em conformidade com os requisitos essenciais da Diretiva RED 2014/53/EU. Os seguintes métodos de teste foram aplicados a fim de provar presunção de conformidade com os requisitos essenciais da Diretiva RED 2014/53/EU:

- EN60950-1/A12:2011+A2:2013

Segurança dos Equipamentos de Tecnologia da Informação

- EN55032:2015/AC:2016 Class B

- EN61000-3-2:2014

- EN61000-3-3:2013

- EN55035:2017

- EN 62479:2010

Avaliação de equipamentos eléctricos e eletrónicos relacionados com a exposição humana às restrições dos campos eletromagnéticos (0 Hz-300 GHz)

- EN 300 328 V2.2.2 (2019-07)

Sistemas de transmissão de banda larga; Equipamento de transmissão de dados operando na banda de 2.4 GHz ISM e utilizando técnicas de modulação de banda larga

- EN 301 489-1 V2.1.1 (2017-02)

Compatibilidade Eletromagnética (ERM); Compatibilidade eletromagnética (EMC) padrão para equipamentos de rádio e serviços; Parte 1: Requerimentos técnicos comuns

- EN 301 489-17 V3.1.1 (2017-02)

Compatibilidade Eletromagnética (ERM); Compatibilidade eletromagnética (EMC) padrão para equipamentos de rádio; Parte 17: Condições específicas para transmissão de dados de Sistemas de Banda Larga

### **Para instrução de SAR**

Uma distância de separação mínima de XX cm deve ser mantida entre o corpo do usuário e o dispositivo, incluindo a antena durante a mola para cumprir com os requisitos de exposição de RF na Europa.

Para cumprir com os requisitos de exposição a RF ou limitações na Europa, cliques de cinto de terceiros, coldres ou similares acessórios utilizados com este dispositivo não devem conter quaisquer componentes metálicos. O uso de acessórios que não satisfazem estes requisitos não pode cumprir com os requisitos de exposição de RF ou limitações e deve ser evitado.

Sintai Optical (Shenzhen) Co., Ltd declara que este PIXPRO AZ528 está conforme com os requisitos essenciais e outras disposições da Directiva 2014/53/EU.

Manufacturer: Sintai Optical (Shenzhen) Co., Ltd

Address: Qiwei Ind Sec, 1st, 2nd, & 3RD Bldg, Lisonglang Village, Gongming Town, Bao'an District, Shenzhen, Guangdong, China



Baterias: Por favor, descarte de baterias usadas em centros coleta designados.



Embalagem: Siga as regulamentações locais para a reciclagem de embalagens.

### **Para clientes nos E.U.A.**

Este dispositivo cumpre com a parte 15 das regras FCC. A operação está sujeita às duas seguintes condições: (1) Este dispositivo pode não causar interferência danosa, e (2) este dispositivo deve aceitar qualquer interferência recebida, incluindo a interferência que pode causar a operação indeseja.

Este equipamento foi testado e cumpre com os limites do dispositivo digital da Classe B, de acordo com a Parte 15 das regras FCC. Estes limites são designados para fornecer uma proteção razoável contra a interferência danosa na instalação residencial. Este equipamento gera, usa e pode irradiar energia da frequência de rádio e, caso não instalado e usado de acordo com as instruções, pode causar interferência danosa a comunicações de rádio. Contudo, não há garantia de que a interferência não ocorrerá na instalação particular. Caso este equipamento não cause interferência danosa à recepção de rádio ou televisão, que pode ser determinada ao desligar e ligar o equipamento, o usuário é encorajado a tentar corrigir a interferência por uma ou mais das seguintes medidas:

- Reorientar ou relocar a antena de recepção.
- Aumentar a separação entre o equipamento e o receptor.
- Conectar o equipamento na saída no circuito diferente desde o qual o receptor está conectado.
- Consultar o vendedor ou um técnico de rádio / TV experiente para ajuda.

Aviso FCC: Quaisquer mudanças ou as modificações não aprovadas expressamente pela parte responsável pela conformidade poderiam anular a autoridade do usuário para operar este equipamento. Este transmissor não deve estar co-localizado ou operando em conjunto com outra antena ou transmissor.

Declaração de exposição à radiação:

O produto cumpre com o limite de exposição RF portátil FCC, definido para um ambiente não controlado e é seguro para a operação pretendida, conforme descrito neste manual. A redução maior da exposição RF pode ser alcançada caso o produto possa ser mantido o mais longe possível do corpo do usuário, ou configure o dispositivo para uma potência de saída mais baixa caso a função esteja disponível.

## Acerca deste manual

Obrigado por ter comprado uma Câmara Digital KODAK PIXPRO. Leia atentamente este manual e guarde-o em local seguro para consultas futuras.

- A JK Imaging Ltd. reserva todos os direitos deste documento. Nenhuma parte deste documento é possível ser reproduzida, transmitida, transcrita, armazenada em qualquer sistema ou traduzida para qualquer idioma ou código informático, sob qualquer forma ou por qualquer meio, sem autorização prévia por escrito da JK Imaging Ltd.
- Todas as marcas registadas mencionadas neste documento servem apenas para identificação e são marcas registadas dos respectivos proprietários.
- Este manual serve para introduzir a forma como pode operar de Câmara Digital KODAK PIXPRO. Cada esforço feito teve como objetivo assegurar que os conteúdos deste manual fossem precisos. No entanto, JK Imaging Ltd. reserva-se o direito de fazer mudanças sem aviso.
- Ao longo deste manual, os símbolos seguintes são utilizados para ajudar a localizar a informação rápida e facilmente.



Este símbolo assinala informação útil que deve ter em conta.



Este símbolo assinala precauções que deve ter durante a utilização da câmara.

- Os seguintes símbolos poderão ser utilizados, nas instruções abaixo, quando são apresentadas instruções de utilização da câmara. Para facilitar a sua compreensão.  
[Propriedades do item] : As propriedades das opções da interface da câmara são indicadas pelo símbolo [ ] .

# Notas de Segurança

## Notas de segurança para a câmara

- Não sujeite a câmara a quedas ou a impactos com objectos sólidos.
- Não desmonte esta câmara ou a repare por você mesmo.
- Não utilize nem armazene a câmara num local com pó ou numa praia para evitar danos causados pela entrada de pó ou areia na câmara.
- Não utilize nem armazene a câmara num local quente ou em exposição directa à luz solar.
- Não utilize nem armazene a câmara num local com fortes campos magnéticos como, por exemplo, próximo de um íman ou um transformador.
- Não toque na lente da câmara.
- Não exponha a câmara a luz solar directa durante um período prolongado.
- Para evitar danos na câmara provocados por humidade, não utilize nem armazene a câmara num local húmido como, por exemplo, à chuva ou próximo de um lago.
- Se a água entrar em contacto com a câmara acidentalmente, retira a bateria e o cartão de memória, e seque-a dentro de 24 horas.
- Quando transportar a câmara de um local frio para um local quente, poderá ocorrer a formação de condensação no seu interior. Aguarde algum tempo antes de a ligar.
- Antes de remover a bateria e o cartão de memória, deverá desligar a câmara.
- Para limpar o corpo da câmara, não utilize produtos de limpeza abrasivos, à base de álcool ou orgânicos.
- Utilize um pano de limpeza de lentes profissional e um produto de limpeza adequado para limpar as lentes.
- Transfira as suas fotos e remova o cartão de memória quando armazenar a câmara durante um longo período.
- Caso esta câmara não esteja em uso durante um longo período de tempo, por favor mantenha-a em condições secas e limpas.
- A nossa empresa não pagará qualquer compensação por falhas na reprodução de imagens ou vídeos causadas pela operação inadequada.

## Notas de segurança para a bateria

- Por favor, use a bateria o mesmo tipo conforme anexo.
- Caso seja utilizada uma bateria de íões de lítio recarregável, carregue a bateria com o carregador fornecido.
- Contacte o revendedor, caso ocorra fuga de líquido da bateria dentro câmara. Caso o líquido da bateria entre em contacto com a sua pele, lave a pele com água limpa e procure ajuda médica.
- A eliminação de baterias usadas deve ser feita de acordo com as normas locais (nacionais ou regionais).
- Para evitar danos na bateria, não a sujeite a quedas, não permite que sofra impactos de objectos sólidos nem a risque com objectos afiados.
- Não permita que a bateria entre em contacto com objectos metálicos (incluindo moedas) para evitar curto-circuitos, descargas, aquecimento ou fugas.
- Não tente desmontar a bateria.
- Não exponha a bateria a água. Mantenha os contactos da bateria sempre secos.
- Não aqueça a bateria nem a atire para o fogo para evitar a sua explosão.
- Não armazene a bateria num local quente ou em exposição directa à luz solar.
- Caso ocorra o sobreaquecimento durante o carregamento ou o uso, por favor pare o carregamento ou o uso imediatamente, e tire a bateria com cuidado no modo desligamento para aguardar o arrefecimento.
- Quando a câmara for armazenada durante um longo período, remova a bateria e guarde-a num local seco não acessível a crianças.
- Num ambiente mais frio, o desempenho da bateria poderá diminuir significativamente.
- Ao instalar a bateria, instale-a de acordo com as marcações de pólo positivo e negativo existentes no compartimento da bateria. Não exerça pressão para introduzir a bateria no compartimento.



## Notas de segurança para o cartão de memória

- Compre cartões de memória genuínos de marcas conceituadas.
- Formate o cartão de memória utilizando a câmara antes de utilizar ou inserir um novo cartão.
- Para evitar danos no cartão de memória, não o sujeite a quedas ou a impactos com objectos sólidos.
- Não tente desmontar nem reparar o cartão de memória.
- Não exponha o cartão de memória a água. Mantenha-o sempre seco.
- Não remova o cartão de memória enquanto a câmara estiver ligada. Caso contrário, poderá danificar o cartão de memória.
- Não edite os dados directamente no cartão de memória. Copie os dados para o PC antes de os editar.
- Quando armazenar a câmara durante um longo período, transfira as suas fotos, remova o cartão de memória e guarde-o num local seco.
- Não modifique o nome dos ficheiros ou das pastas do cartão de memória utilizando o seu PC, pois os ficheiros ou pastas modificados poderão não ser reconhecidos pela câmara ou poderão ocorrer erros.
- As fotos tiradas com a câmara serão guardadas numa pasta gerada automaticamente no cartão SD. Não guarde fotos que não sejam tiradas pela câmara nesta pasta, pois essas imagens poderão não ser reconhecidas durante a reprodução.
- Quando inserir um cartão de memória, certifique-se de que a orientação do canto do cartão coincide com a marcação existente na parte superior da ranhura do cartão de memória.

## Outras notas de segurança

- Não desligue a câmara durante o processo de actualização, pois poderão ser gravados dados incorrectos e poderá não ser possível ligar a câmara novamente.
- Não pendure a fita de pescoço da câmara à volta do pescoço de crianças.
- Quando utilizar a câmara num avião, cumpre as regras especificadas pela companhia aérea.
- Devido às limitações da tecnologia de fabrico, o ecrã LCD poderá apresentar alguns pixéis inactivos ou brilhantes, no entanto, esses pixéis não afectam a qualidade das fotos.
- Não exponha o ecrã LCD a água. Num local húmido, limpe o ecrã com um pano de limpeza seco e macio.
- Caso a tela do LCD esteja danificada, preste particular atenção ao cristal líquido na tela. Caso aconteça alguma das seguintes situações, tome uma atitude imediata recomendada indicada abaixo:
  1. Caso o cristal líquido entre em contato com a sua pele, por favor, limpe com um pano seco, lave muito bem com sabão e passe por bastante água limpa.
  2. Caso o cristal líquido entre no seu olho, coloque bastante água limpa no olho por, pelo menos, 15 minutos e depois procure por assistência médica.
  3. Caso o cristal líquido seja engolido, coloque bastante água limpa na sua boca e induza o vômito. Procure por assistência médica.

# Índice

Antes de Começar .....	1	Definir o idioma, data/hora depois de ligar a câmara pela primeira vez.....	24
Notas de Segurança .....	6	Redefinir o idioma.....	25
Índice .....	10	Repôr a Data/Hora .....	26
Introdução .....	15	Visão Geral dos Varios Modos .....	27
Conteúdo da embalagem .....	15	Configuração da tela.....	27
Instale a correia e tampa da lente ...	16	Informação mostrada no Visor LCD.....	28
Nome dos componentes .....	17	Visão geral dos ícones do ecrã no modo de captura de fotos.....	28
Instalar a bateria e o cartão de memória .....	19	Visão geral dos ícones do ecrã no modo de filme.....	29
Carregar uma bateria.....	21	Visão geral dos ícones do ecrã no modo de reprodução.....	30
Ligar e desligar a câmara.....	23		
Definir o idioma, data/hora.....	24		

Como tirar fotos .....	31	Temporizador .....	56
Usando o seletor de modo .....	32	Modo do flash.....	57
Modo Auto.....	35	Configuração do Balanço de Branco .....	58
Embelezador de Rosto.....	36	Captura Cont.....	59
Modo Wi-Fi .....	38	Configuração EV .....	60
Modo de Cenário .....	45	Medição de Exposição.....	60
Modo Panorâmico.....	48	ISO .....	61
Modo de Filme .....	50	Ajuste do obturador.....	61
Definições personalizadas.....	51	Ajuste da abertura .....	62
<b>Funções Básicas .....</b>	<b>53</b>	Usando a gravação rápida .....	62
Utilização da função de zoom .....	53	Menu de função do botão i.....	63
Configuração de foco .....	54		
Modo Macro .....	55		

Playback Mode .....	64	Tamanho da imagem .....	72
Visualização de fotos e de vídeos .....	64	OIS (Estabilização Ótica de Imagem) .....	73
Ver miniaturas .....	65	AF contínua .....	73
Utilização do zoom (apenas para visualização de fotografias) .....	66	HDR.....	74
Eliminação de fotos e vídeos .....	67	Beleza .....	74
Apres diapos.....	68	Cenário .....	75
Reprodução do grupo de captura contínua.....	69	Configurações de Disparo .....	76
Reprodução de panorama animado	70	Qualidade .....	77
Utilização dos Menus .....	71	Luz foc aut.....	77
O menu Fixa .....	71	Zoom digital .....	77
Medição de Exposição.....	71	Impressão de data .....	78
		Ver.....	78
		Definições personalizadas.....	79

Menu de Filme .....	80	Cor .....	88
Medição de Exposição.....	80	Configurações de Reprodução.....	89
Qualidade do vídeo .....	81	Proteger.....	90
OIS (Estabilização Ótica de Imagem) .....	82	Eliminar.....	91
Menu de definições de Filme.....	83	DPOF (Formato para impressão digital) .....	92
Zoom digital .....	84	Recortar .....	92
Definições personalizadas.....	84	Configurações Gerais .....	93
Menu de Reprodução.....	85	Definir Som.....	94
Modo reprodução .....	85	Poupar Energ.....	94
HDR.....	86	Idioma.....	95
Retocar .....	86	Zona.....	95
Rodar .....	87	Data/Hora .....	95
Redimensionar .....	87		

Brilho do LCD .....	95	Ligação a uma impressora PictBridge .....	103
Configurações de Arquivo .....	96	Definição do modo USB.....	103
Formatar .....	97	Ligar a sua impressora.....	104
Copiar para o Cartão .....	97	Utilização do menu PictBridge.....	105
Numeração de Ficheiros.....	98	Sist vídeo .....	109
Repor .....	98		
A função Versão FW.....	99		
<b>Configurações de Conexão.....</b>	<b>100</b>	<b>Apêndices.....</b>	<b>110</b>
Ligação ao PC.....	101	Especificações .....	110
Definição do modo USB.....	101	Mensagens de aviso.....	114
Transferência de arquivos para o PC .....	102	Resolução de problemas .....	118

# Introdução

## Conteúdo da embalagem

A embalagem da câmera deve incluir a câmera que adquiriu juntamente com os seguintes itens. Se algum destes itens estiver em falta ou parecer estar danificado, entre em contato o fornecedor. (A forma da ficha de alimentação do carregador poderá variar de acordo com o país ou região. O item fornecido poderá variar)

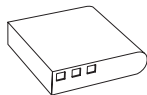

Bateria de Li-íon  
recarregável

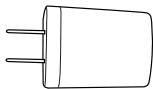

Adaptador AC  
(Opcional)

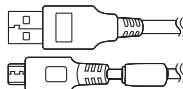

Cabo Micro USB

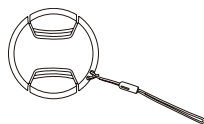

Tampa da lente  
com correia



Correia



Guia de Inicialização  
rápida



Cartão de garantia



Cartão de serviço



## Instale a correia e tampa da lente

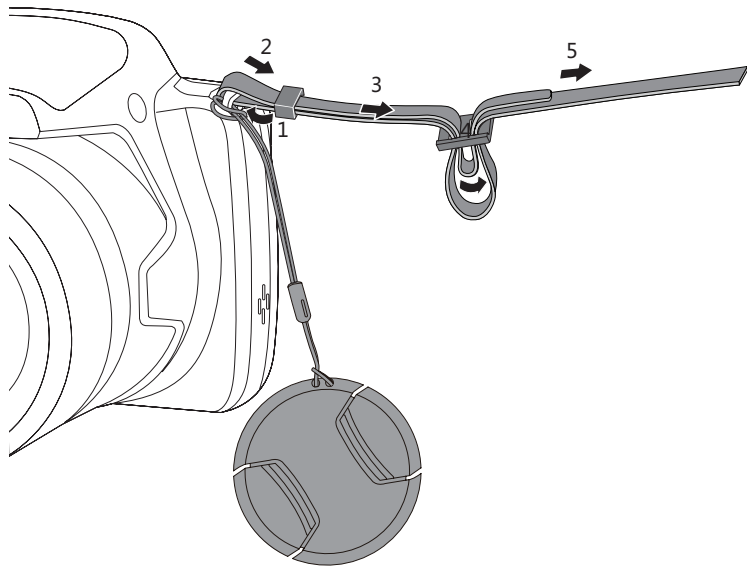

## Nome dos componentes

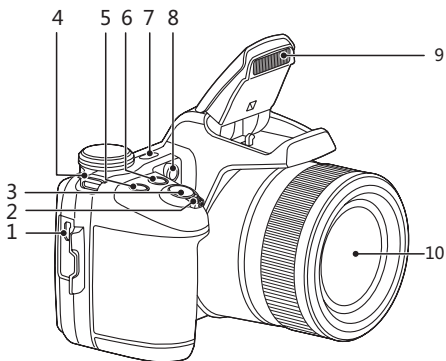

1. Porta Micro USB/AV
2. Zoom Wheel
3. Botão de obturador
4. Orifício da correia
5. Botão de Compensação de Exposição
6. Botão de captura contínua
7. Botão de alimentação
8. Luz de focagem automática/  
Lâmpada do temporizador
9. Lâmpada do flash
10. Lente

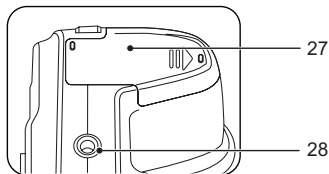
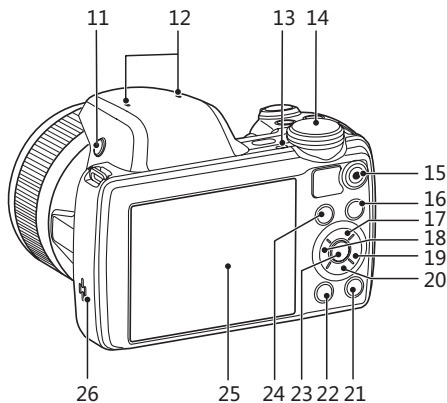

11. Botão Flash
12. Microfone
13. Lâmpada indicadora
14. Indicador de Modo
15. Botão de gravação de vídeo rápida
16. Botão Menu
17. Botão de focagem automática/Botão Cima
18. Botão de macro/Botão Esquerda
19. Botão de flash/Botão Direita
20. Botão Eliminar/Botão de temporizador/Botão Baixo
21. Botão disp
22. Botão de reprodução
23. Botão SET
24. Botão I
25. LCD
26. Altifalante
27. Tampa da bateria
28. Rosca para tripé

## Instalar a bateria e o cartão de memória

1. Abra a capa da bateria de acordo com a direção da seta.
2. Insira a bateria no compartimento da bateria de acordo com as direções negativas e positivas como ilustrado na seguinte imagem, até que a trava da bateria trave no local.

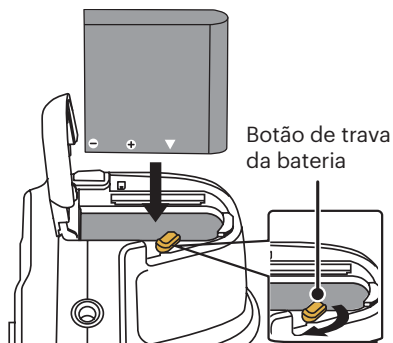
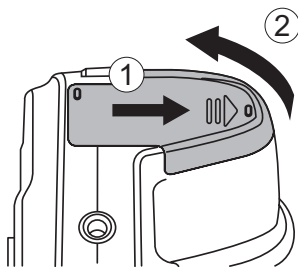

3. Insira o cartão de memória na ranhura, tal como ilustrado na figura.

4. Feche a tampa da bateria.

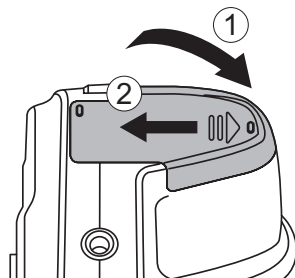
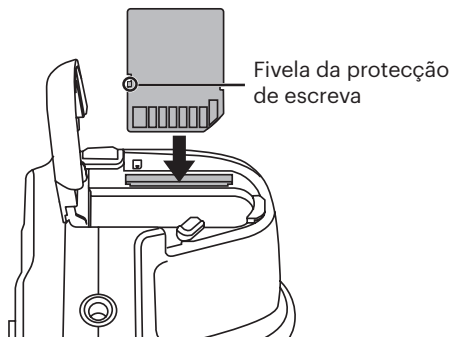

 O cartão de memória (SD/SDHC) é opcional e não está incluído na embalagem da câmara. Deverá comprar o cartão separadamente. Compre um cartão de memória com capacidade entre 4 GB e 32 GB para garantir o correcto armazenamento dos dados. A câmara não é compatível com cartões Micro SD, Ultra, Ultra Plus, Extreme ou adaptadores para qualquer um desses outros cartões de memória.

 Para remover o cartão de memória, abra a tampa da bateria, pressione ligeiramente o cartão de memória para o ejectar e remova-o cuidadosamente.

## Carregar uma bateria

Por favor, insira a bateria e carregue-a no modo de desligamento.

1. Ligue a câmara e o carregador utilizando um cabo Micro USB.
2. Insira a ficha do carregador numa tomada eléctrica para carregar a bateria.



Caso a bateria tenha estado armazenada durante um longo período, utilize o carregador fornecido para carregar a bateria antes de a utilizar.



Para obter a máxima duração da bateria, antes da primeira utilização, carregue-a pelo menos durante 4 horas.



Indicador de carregamento:  
Laranja constante: A carregar  
O indicador irá apagar assim que o carregamento esteja terminado.

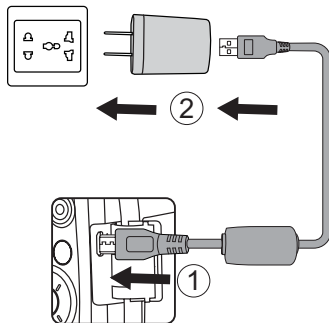

Lâmpada indicadora

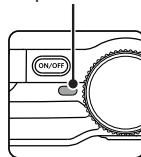

3. Se a câmara estiver desligada, poderá também ligá-la ao seu PC utilizando um cabo USB para carregar a bateria.

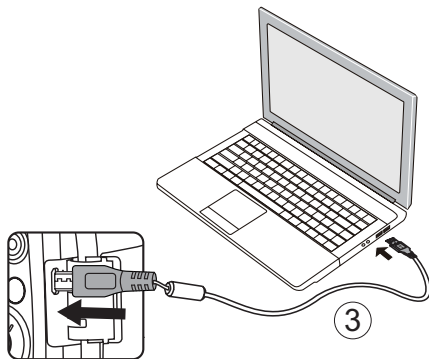



Por favor carregue a bateria no interno na temperatura entre 0°C-40°C.

## Ligar e desligar a câmera

Prima o botão de alimentação para ligar a câmera. Para desligar a câmera, prima novamente o botão de alimentação.

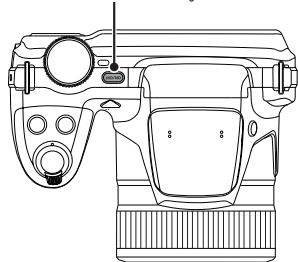
Botão de alimentação



Quando está desligado, pressione e mantenha pressionado o botão  para ligar e entrar no modo Reproduzir.



## Definir o idioma, data/hora





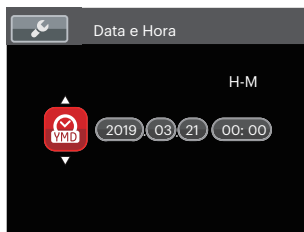



### Definir o idioma, data/hora depois de ligar a câmara pela primeira vez

1. Quando ligar a câmara pela primeira vez, será apresentado o ecrã de selecção de idioma.
2. Prima os botões [▲AF] / [▼🗑️🕒] / [◀️👉] / [▶️👈] para seleccionar o idioma desejado.
3. Depois de premir o botão (SET) para confirmar a selecção, será apresentado o ecrã de definição de data e hora.
4. Prima o botão [◀️👉] / [▶️👈] para seleccionar o bloco a ajustar: A hora é exibida no formato YYYY.MM.DD HH:MM.
5. Prima o botão [▲AF] / [▼🗑️🕒] para ajustar o valor do bloco seleccionado.
6. Prima o botão (SET) para confirmar as definições da hora e será apresentado o ecrã de captura.



## Redefinir o idioma



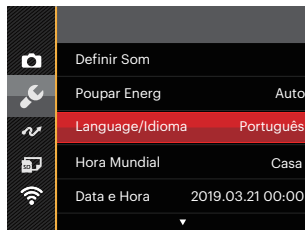

Depois de definir o idioma pela primeira vez, siga as instruções indicadas abaixo para redefinir o idioma.

1. Prima o botão , prima o botão **[▲AF]** / **[▼🗑️🕒]** para seleccionar  e prima o botão  para aceder ao menu.
2. Prima o botão **[▲AF]** / **[▼🗑️🕒]** para seleccionar  e prima o botão  / **[▶⚡]** para aceder ao menu.
3. Prima o botão **[▲AF]** / **[▼🗑️🕒]** para seleccionar [Language/Idioma] e prima o botão  ou o botão direccional para a direita para aceder ao menu.
4. Prima os botões **[▲AF]** / **[▼🗑️🕒]** / **[◀🗑️🕒]** / **[▶⚡]** para seleccionar o idioma desejado e prima o botão  para confirmar.
5. Prima o botão  para e será apresentado o ecrã de captura.



## Report a Data/Hora

Depois de definir o idioma pela primeira vez, siga as instruções indicadas abaixo para redefinir a data/hora.

1. Prima o botão , prima o botão **[▲AF]** / **[▼🗑️🕒]** para seleccionar  e prima o botão **SET** para aceder ao menu.
2. Prima o botão **[▲AF]** / **[▼🗑️🕒]** para seleccionar  e prima o botão **SET** / **[▶⚡]** para aceder ao menu.
3. Prima o botão **[▲AF]** / **[▼🗑️🕒]** para seleccionar [Data e Hora] e prima o botão **SET** / **[▶⚡]** para a direita para aceder ao menu.
4. Prima o botão **[◀👇]** / **[▶⚡]** para seleccionar o bloco a ajustar: A hora é exibida no formato YYYY.MM.DD HH:MM.
5. Prima o botão **[▲AF]** / **[▼🗑️🕒]** para ajustar o valor do bloco seleccionado. Quando terminar o ajuste das definições, prima o botão **SET** para confirmar.
6. Prima o botão  para e será apresentado o ecrã de captura.

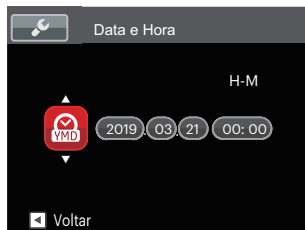
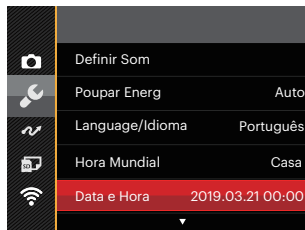

# Visão Geral dos Varios Modos

## Configuração da tela

Prima o botão  para exibir as definições: Clássico, Total, Desligado.

Clássico: Exibe os parâmetros de influência necessários



Desligado: Exibe somente a influência

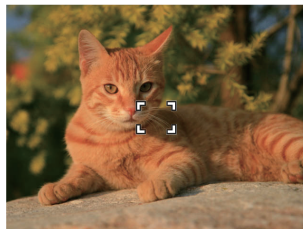

Total: Exibe todos os parâmetros de influência, histograma e grade da estrutura

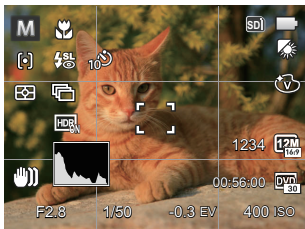

## Informação mostrada no Visor LCD

### Visão geral dos ícones do ecrã no modo de captura de fotos

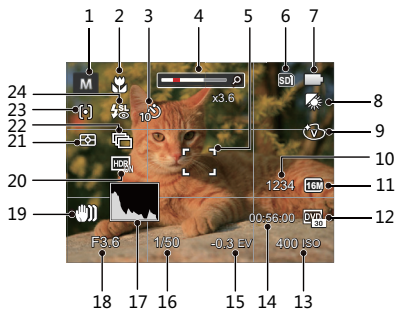

- 1 Modo de captura
- 2 Modo Macro
- 3 Temporizador
- 4 Exibição de zoom (ao rodar a alavanca de zoom)
- 5 Moldura de focagem
- 6 Memória interna/Cartão de memória
- 7 Estado da bateria

- 8 Balanço de brancos
- 9 Efeito de cor
- 10 Número de fotos restantes
- 11 Tamanho da imagem
- 12 Qualidade do vídeo
- 13 Valor ISO
- 14 Tempo restante para gravação
- 15 Compensação da exposição
- 16 Velocidade do obturador
- 17 Histograma
- 18 Valor da abertura
- 19 OIS (Estabilização Ótica de Imagem)
- 20 HDR
- 21 Medição de Exposição
- 22 Captura contínua
- 23 Modo AF
- 24 Modo do flash

## Visão geral dos ícones do ecrã no modo de filme

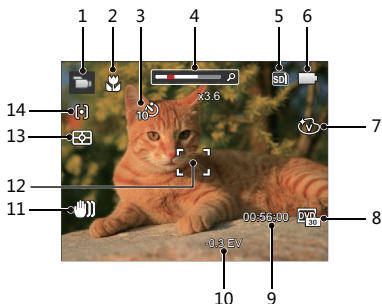

- 1 Modo Filme
- 2 Modo Macro
- 3 Temporizador
- 4 Exibição de zoom (ao rodar a alavanca de zoom)
- 5 Memória interna/Cartão de memória
- 6 Estado da bateria

- 7 Efeito de cor
- 8 Qualidade do vídeo
- 9 Tempo restante para gravação
- 10 Compensação da exposição
- 11 OIS (Estabilização Ótica de Imagem)
- 12 Moldura de focagem
- 13 Medição de Exposição
- 14 Modo AF

 Para melhores resultados, recomendamos-lhe que utilize um cartão de memória SDHC para gravação de clips de vídeo.

 O zoom óptico e zoom digital podem ser ajustados (208X no total). O zoom digital pode ser ajustado para 4X.

## Visão geral dos ícones do ecrã no modo de reprodução

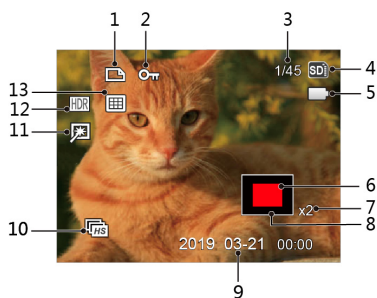

- 1 Ficheiro DPOF
- 2 Protecção de ficheiros
- 3 Espaço de memória (indica o número actual e o número total de fotos)

- 4 Memória interna/Cartão de memória
- 5 Estado da bateria
- 6 Área de ampliação do zoom
- 7 Taxas de zoom da imagem
- 8 Área de Influência
- 9 Data do disparo
- 10 Reprodução do grupo de captura contínua
- 11 Retocar
- 12 HDR
- 13 Pasta de Data

## Como tirar fotos

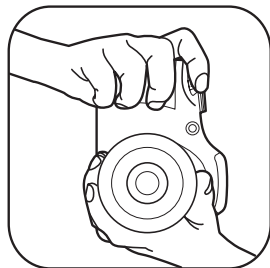
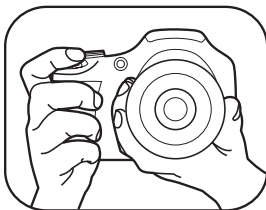





1. Segure a câmera com as duas mãos, como mostrado na figura, não bloqueado o flash e as lentes com os dedos.
2. Aponte a câmera ao objeto e, em seguida, enquadre com o LCD.
3. Utilize a alavanca de zoom para selecionar as posições Tele ou Wide para aproximar ou afastar o tema.
4. Pressione o obturador a meio caminho do foco. Quando a frame do foco fica verde, pressione totalmente o obturador para concluir a captura.



## Usando o seletor de modo

A câmera possui um disco seletor de modo conveniente que permite a você alternar entre diferentes modos facilmente. Todos os modos disponíveis estão listados a seguir:

Nome do modo	Ícone	Descrição
Modo Auto		Neste modo, as condições ideais para tirar fotografias serão definidas com base no sujeito ou objecto e o ambiente. É o modo utilizado mais frequentemente para tirar fotografias.
Exposição Automática	<b>P</b>	Sob diferentes cenas, o usuário pode alternar para ISO e valor EV, de acordo com sua preferência pessoal, a câmera pode definir automaticamente a velocidade de captura e o valor de abertura.
Prioridade do obturador	<b>S</b>	Neste modo, poderá ajustar a velocidade do obturador /o valor EV e o valor ISO. A câmara define automaticamente o valor de abertura com base no valor de velocidade do obturador e o valor ISO para obter o valor de exposição mais apropriado.
Prioridade de Abertura	<b>A</b>	Neste modo, você pode ajustar o tamanho da abertura / o valor de EV e o valor ISO. Seleccionar uma grande abertura irá focar o objecto principal e mostrar um fundo desfocado. Uma abertura pequena irá manter tanto o fundo quanto o objecto principal em foco.





Modo Manual	<b>M</b>	Escolha este modo para tirar fotografias com as definições que configurou.
Embelezador de Rosto		Neste modo, é adequado realizar o disparo para face e beleza.
Modo Wi-Fi		Ative a transmissão da imagem e o controle remoto conectando o dispositivo inteligente com o Wi-Fi.
Modo de Cenário	<b>SCN</b>	Escolha este modo para utilizar um modo de cenário predefinido ao tirar fotografias. No total, existem 13 opções disponíveis.
Modo de Filme		Escolha este modo para gravar vídeos.
Definições personalizadas	<b>CS</b>	O utilizador pode armazenar os modos e parâmetros de captura utilizados frequentemente e mudar para esses modos para ajustar rapidamente.

## Modo: **PSAM**

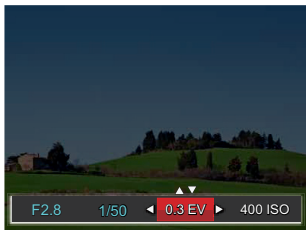
Siga os passos abaixo para ajustar os parâmetros:

1. Gire o seletor para selecionar um modo que deseja, prima o botão  para entrar nas configurações.



2. Prima o botão  /  para selecionar os itens a serem ajustados.
3. Prima o botão  /  para ajustar os parâmetros.
4. Prima o botão  para finalizar as configurações e poder tirar fotos.

Itens podem ser ajustados em modo **PSAM**: ( O: Opcional X: Não opcional, exibição automática)

Modo \ Itens	Tamanho da abertura	Velocidade do obturador	Valor de EV	Valor ISO
<b>P</b>	X	X	O	O
<b>S</b>	X	O	O	O
<b>A</b>	O	X	O	O
<b>M</b>	O	O	X	O



Por favor, note que mesmo se uma opção não puder ser ajustada em um determinado modo, seu valor será ainda exibida na sirene ativa.

## Modo Auto

A câmara pode detectar automaticamente a cena atual mais adequada para dar-lhe as melhores fotos.

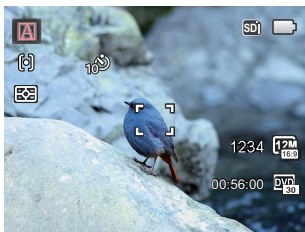

## Auto

A câmara irá ajustar automaticamente a exposição e o foco para assegurar as melhores fotos possíveis.

## Paisagem

Para paisagens, o modo irá ajustar automaticamente a exposição de acordo com o plano de fundo.

## **Retrato**

Mais adequado para capturar pessoas com o foco no rosto delas.

## **Retrato noturno**

Quando tira retratos à noite ou em condições de luz baixa, irá ajustar automaticamente a exposição para pessoas e cenas noturnas.

## **Contraluz**

Quando a fonte de luz solar ou outra está por detrás de você, irá ajustar automaticamente a exposição em primeiro plano para produzir as melhores fotos possíveis.

## **Noite**







Para cenas noturnas, irá aumentar automaticamente o valor de ISO para compensar a luz baixa.

## **Macro**



Para produzir imagens próximas mais detalhadas, irá engrenar automaticamente o modo macro da câmara e focar automaticamente a lente.

## Embelezador de Rosto

A câmera está configurada para ajustar automaticamente a exposição para captura realista de tons de pele.

1. Gire o botão de modo para selecionar .
2. Prima o botão  e o botão  para seleccionar .
3. Prima o botão  /  para selecionar uma opção e prima o botão  para confirmar e voltar ao modo de captura de fotos.



-  Efeito 1: Suavizar Pele
-  Efeito 2: Suavizar Pele + Aumentar Brilho dos Olhos
-  Efeito 3: Suavizar Pele + Aumentar Brilho dos Olhos +Aumentar Olhos

## Modo Wi-Fi



Ative a transmissão da imagem e o controle remoto conectando o dispositivo inteligente com o Wi-Fi.

Tópicos a ter em atenção antes de usar:

- A versão do sistema operativo de seu dispositivo inteligente precisa ser iOS 14 ou superior, ou Android 8.0 ou superior. Se não, por favor atualize seu dispositivo inteligente antes de usar o aplicativo.
- Por favor, não use em locais que têm um campo magnético de grande intensidade, interferências eletrostáticas e de ondas elétricas (por exemplo, junto a um micro-ondas), que pode causar falhas na recepção de sinais.
- Por favor, mantenha a distância entre a câmara de ação e o dispositivo inteligente em menos de 10 metros (32,8 pés), sem a interferência da proteção do sinal.
- Por favor, não use a funcionalidade de conexão Wi-Fi em um avião.
- A câmara e o dispositivo inteligente só podem ser conectados um a um.

## Baixando o pacote do aplicativo:

Baixe um pacote de instalação dedicada da loja de aplicativos (Nome do aplicativo: PIXPRO Remote Viewer ) e, em seguida, instale-o.

- Dispositivos Android : Pesquise e baixe o aplicativo "PIXPRO Remote Viewer"  no Google play, e instale-o seguindo as instruções no interface.
- Dispositivos iOS : Pesquise e baixe o aplicativo "PIXPRO Remote Viewer"  na App store, e instale-o seguindo as instruções no interface.



Gire o modo seletor para seleccionar  e depois entre na interface da seleção Wi-Fi.

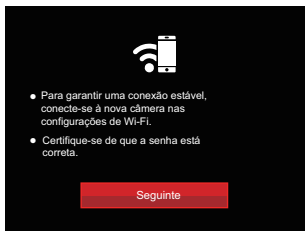

- Seguinte: Entre na interface SSID.



Gire o seletor do modo para desconectar.

## Configurações da câmara:

Prima o botão para cima/baixo para para seleccionar as opções a serem ajustadas e depois prima o botão  para entrar na interface de configuração das opções.

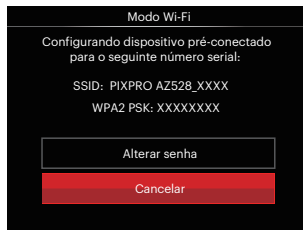

- Alterar senha: Entre na interface de atualização de senha WPA2 PSK.  
Sim: Criar uma nova senha para WPA2 PSK.  
Não: Voltar à página anterior.
- Cancelar: Voltar à página anterior.

### **Configurações do dispositivo inteligente:**

1. Ative o Wi-Fi do dispositivo inteligente e depois pesquise nos dispositivos wireless envolventes.
2. Selecione o nome da câmara SSID a ser conectada e depois insira a senha de oito dígitos após WPA2 PSK aparecer na câmara.
3. Clique no ícone da App  para ativar a App.

### **Conclusão da configuração:**

Assim que a App esteja conectada à câmara, as operações funcionais podem ser ativadas no dispositivo inteligente.

## Exibição do estado da conexão Wi-Fi

O Wi-Fi foi conectado com sucesso mas a App não está ativada:



O Wi-Fi foi conectado com sucesso e a App está ativada:

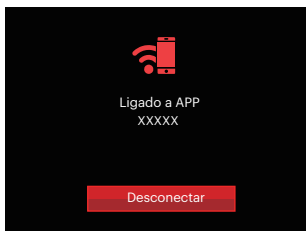

Para interromper a conexão:

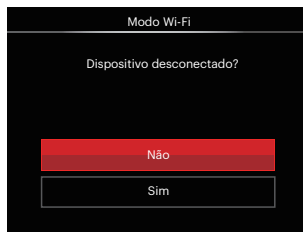

- Não: Manter o Wi-Fi conectado e voltar à página anterior.
- Sim: Desconectar e voltar ao Wi-Fi para a conexão da interface.







O Wi-Fi do dispositivo inteligente interrompe:



- Voltar: Voltar à SSID interface.

## Configurações

O nome desta câmara pode ser mudado através das teclas.

1. Em outros modos, prima o botão  e prima o botão direcional para cima/baixo para seleccionar . Prima o botão  para aceder ao menu.
2. Prima o botão direcional para cima/baixo para seleccionar  e prima o botão  ou o botão direcional para aceder ao menu.
3. Prima o botão para cima/baixo para seleccionar as opções a serem ajustadas e depois prima o botão  para entrar no menu.

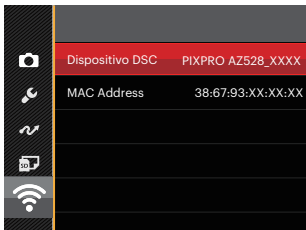





4. Prima o botão  para confirmar as configurações e depois pular o menu.

## Dispositivo DSC

O nome predefinido do aparelho DSC é [PIXPRO AZ528\_XXXX]. Mude o nome do aparelho DSC com as teclas.



Significados dos ícones da interface:

Ícone	Descrição
	Eliminar a última letra
	Mudar a exibição das letras em maiúsculas e minúsculas
	Mover o cursor
	Mudar a entrada do símbolo
	Inserir espaço

## MAC Address

Cheque o MAC Address wireless desta câmara.

## Instruções de funcionamento da App

Consulte o “Manual do Usuário do PIXPRO Remote Viewer” localizado na Web:

Américas / Europa



[http://kodakpixpro.com/  
Americas/support/downloads.php](http://kodakpixpro.com/Americas/support/downloads.php)













## Modo de Cenário SCN

Pode seleccionar um modo apropriado entre os 13 modos de cenário, de acordo com o ambiente de captura. A câmara irá configurar automaticamente as definições mais adequadas.

1. Rode o selector de modo para seleccionar **SCN**.
2. Prima os botões [▲AF] / [▼🗑️🕒] / [◀👤] / [▶⚡] para seleccionar um cenário e prima o botão **SET** para confirmar.





3. Caso necessite mudar a cena, por favor prima o botão **SET** e depois **SET**, e finalmente prima os botões [▲AF] / [▼🗑️🕒] / [◀👤] / [▶⚡] para voltar a seleccionar a cena.

Cenário	Cenário
 Noite Manual	Reduz partes desfocadas ao fotografar cenários iluminados/com pouca luz.
 Modo Mascote	A câmara tira uma foto automaticamente quando a for detetado rosto de um gato ou cão.
 Pôr-do-sol	Para pôr-do-sol. Captura objetos sob luz solar forte.
 Fogo-de-artifício	Para fogo-de-artifício à noite. Velocidade lenta do obturador é ajustada para imagens luminosas.
 Exposição Múltipla	Adequada para fotografar objetos em movimento (até 7) no mesmo plano de fundo.
 Desporto	Para objetos de movimento rápido. Captura fotos nítidas da ação sem partes indistintas.
 Retrato Nocturno	Para retratos tirados em cenários noturnos.
 Paisagem	Para panoramas. Reprodução vívida de verdes e azuis.
 Retrato	Para fotografar retratos.
 Neve	Para condições de neve. Reproduz as cenas naturais, claras, brancas.
 Crianças	Para crianças e animais de estimação. Flash é desativado para proteção ocular.
 Festa	Apropriado para tirar fotos do interior de festas, mesmo sob condições de iluminação complicadas.
 Modo Panorâmico	Para fotografia panorâmica a até 360 graus. Esta função permite que você tire uma foto com uma vista panorâmica que lhe dará um conteúdo significativamente melhor que uma simples fotografia.



## Noite Manual

-  Tire 4 fotos rapidamente abaixo dos 8M (incluindo 8M) e depois sobreponha como uma imagem noturna clara.

## Modo Mascote

-  Quando o rosto do gato/cachorro é detectado, aparece uma frame de foco branco. A câmara irá tirar uma foto e guardá-la independentemente de se o foco tem êxito ou não (caso tenha êxito, aparece uma frame de foco verde; caso não tenha êxito, aparece uma frame laranja).
-  Podem ser detectadas 10 rostos de cachorro/gato de uma vez.

## Exposição Múltipla









-  Mantenha a câmara fixa antes de fotografar. Mantenha pressionado o botão do obturador para tirar 7 fotos continuamente até parar automaticamente. Para parar de fotografar, solte o botão do obturador durante o processo.
-  O objeto somente deve mover-se da esquerda para a direita para ser gravado, pois não pode ser gravado noutras direções.
-  Se o objeto se estiver movendo demasiado rápido ou demasiado perto, o efeito de filmagem será influenciado.



## Modo Panorâmico

Siga a direção da seta com um movimento suave e constante da câmera para uma foto harmoniosa e ultra-ampla de até 360 graus.

Siga os passos indicados em seguida:

1. Seleccionar Modo Panorâmico (  ), e pressione o botão  para confirmar.
2. Prima os botões [] / [] / [] / [] / [] para seleccionar uma direcção de captura. (A direcção para a direita é utilizada como predefinição caso não seja feita nenhuma opção) 2 segundos mais tarde, a câmara estará pronta a tirar fotografias. Pode também premir o botão  ou premir o botão do obturador até meio para preparar a câmara para tirar fotografias.
3. Componha a fotografia no LCD e prima o botão do obturador até meio para focar a imagem. Após a focagem, prima totalmente o botão do obturador para tirar a primeira fotografia. Nesse momento, será apresentada a caixa do processo de colagem do panorâmico no ecrã.



4. Rode a câmara de acordo com a direção definida. Quando o intervalo de rotação não excede o alcance que câmara consegue detectar, o diálogo de progresso ao longo da seta indicadora fica parcialmente vermelho. Quando fica completamente vermelho, o fotografar em modo de panorâmica é concluído.





A imagem panorâmica pode ser reproduzida através do método de reprodução de flash. Favor visualizar a reprodução panorâmica de vídeo na página 70.



Durante a captura, os modos de flash, temporizador, macro e compensação de exposição não estarão disponíveis. O ajuste de focagem não estará disponível neste momento.



Durante a captura de panorâmico, prima o botão  para interromper a captura e guardar as imagens capturadas. Prima o botão [] para cancelar a captura e não guardar as imagens capturadas.



Durante a captura de panorâmico, se a direção de deslocação da câmara estiver errada ou o ângulo se desviar das definições internas, será apresentada uma mensagem de aviso no LCD [Alinhamento inadequado. Tente novamente.] e as imagens capturadas serão guarda

## Modo de Filme 🎬

Escolha este modo para gravar videoclipes.

Siga os passos indicados em seguida:

1. Gire o seletor de modo para selecionar 🎬, e ele vai entrar na tela de cinema.
2. Pressione o botão  ou a botão de obturador para começar gravando um vídeo.



3. Pressione o botão  de novo ou a botão de obturador para parar a gravação. A câmera armazenará o vídeo e regressa à tela de cinema.



No processo de gravação, você pode girar a alavanca de zoom para aproximar ou afastar o tema.

## Definições personalizadas CS

O utilizador pode armazenar os modo de captura ou modo de cenário e parâmetros utilizados frequentemente e mudar para os modo para ajustar rapidamente.

### Configurações sob o modo CS (estado não ajustado ou estado após o reajuste):

1. Gire o seletor de modo para seleccionar o modo **CS**, e entre na tela de configuração, como exibido na figura abaixo:

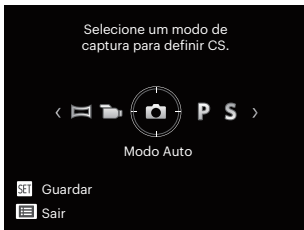





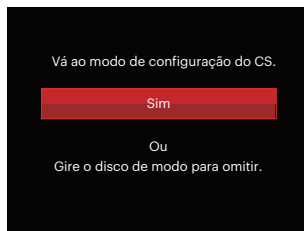









2. Como exibido na figura acima, pressione o botão [◀▶] / [▶▶] para seleccionar um modo que você deseja definir como **CS**, e pressione o botão para entrar na tela de disparo.

3. Como exibido na figura acima, pressione o botão para confirmar a configuração ou para sair sem definir girando o seletor de modo.



### Configurações sob o modo não- CS :

1. Seleccionar um modo ou cenário para armazenar.
2. Ajuste os parâmetros desejados no modo actual.

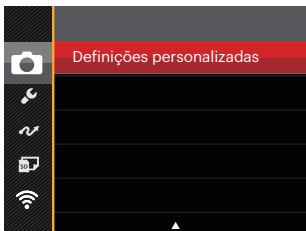

3. Prima o botão , prima o botão [**▲AF**] / [**▼**  ] para seleccionar  e prima o botão  para aceder ao menu.
4. Prima o botão [**▲AF**] / [**▼**  ] para seleccionar  e prima o botão  / [**▶** ] para aceder ao menu.
5. Prima o botão [**▼**  ] , seleccione [Definições personalizadas] e prima o botão  / [**▶** ] para aceder ao menu.

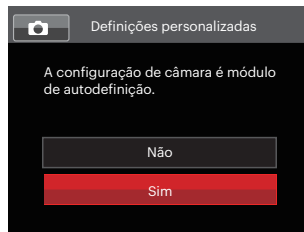

6. Seleccione [Sim] para guardar ou [Não] para cancelar.



7. Rode o selector de modo para mudar para **CS** .
8. As configurações de fotografia que você armazenou da última vez são invocadas.

-  Quando o modo **CS** é utilizado pela primeira vez, não há um parâmetro pré-armazenado no modo **CS** .
-  Se você quiser remover a definição do parâmetro de [Definições personalizadas] , favor consultar a função de reposição na página 98 para operar.

# Funções Básicas

## Utilização da função de zoom

Sua câmera é equipada com dois tipos de zoom: Zoom óptico e zoom digital. Pressione o alavanca de zoom da câmera para aproximar ou afastar o objeto ao tirar fotos.

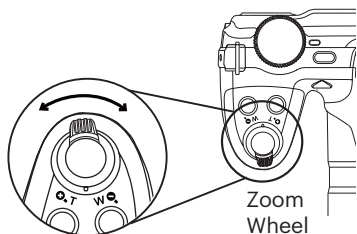

Quando o zoom óptico atingir o limite do zoom digital, liberte e rode a alavanca de zoom para a posição T para mudar entre zoom óptico e zoom digital.

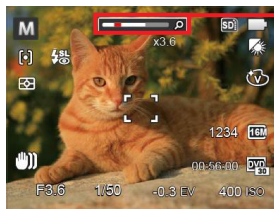

Indicador de zoom

## Configuração de foco

Esta função pode ser ajustado em modo **PSAM**, siga as etapas abaixo para configurar:

1. Prima o botão [**▲AF**] para exibir o ecrã de definições.

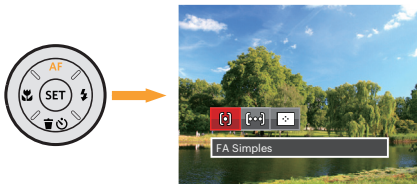

2. Pressione o botão [**◀** / **▶**] para seleccionar entre os seguintes 3 modos:
  - [**☐**] FA Simples  
A moldura de focalização aparece no centro do Visor LCD para que possa focar o objeto a fotografar.
  - [**☐**] FA Multi  
A câmara foca automaticamente o objeto a fotografar utilizando uma área alargada de forma a encontrar um ponto de focalização.
  - [**☐**] Rastreo de Objectos  
Rastreamento inteligente do objeto em movimento sob a fotografia focalizada.
3. Pressione o botão (**SET**) para confirmar as configurações e sair do menu.

 Após ativar a função de Rastreo de Objectos, o rastreamento de alvo pode ser realizado apenas quando o foco é OK.

## Modo Macro



Você pode usar a função macro para tirar fotos de pequenos objectos ou fotos de perto. Este modo permite usar o zoom quando você está mais próximo ao objecto.

Pode ser ajustado em modo **PSAM** +   , siga as etapas abaixo para configurar:

1. Prima o botão [] para aceder ao menu de macro.



2. Pressione o botão [] / [] para seleccionar entre os seguintes 2 modos:

-  Macro Desligado  
Escolha esta opção para desactivar o modo Macro.
-  Macro Ligado  
Selecione esta opção para tornar a focagem do objeto mais próximo da lente (No lado W, a distância das imagens devem ser superior a 1 cm).

3. Pressione o botão () para confirmar as configurações e sair do menu.







## Temporizador



Com esta função pode fotografar dentro de um tempo normal. A câmara pode ser definida para fotografar após 2 e 10 segundos após pressionar o botão de disparo ou fotografar após sorrir.



Pode ser ajustado em modo **PSAM**  , siga as etapas abaixo para configurar:

1. Pressione o botão [  ] para aceder ao menu do temporizador.









2. Pressione o botão [ ] / [ ] para seleccionar entre os seguintes 4 modos:

-  Temporizador Desligado  
Desactiva o temporizador.
-  Temporizador 2 seg.  
É tirada uma única fotografia 2 segundos após o botão do obturador ter sido premido.

-  Temporizador 10 seg.  
É tirada uma única fotografia 10 segundos após o botão do obturador ter sido premido.
-  Temporizador Sorriso  
Prima o botão do obturador para tirar a fotografia imediatamente após a detecção de um sorriso.

3. Pressione o botão  para confirmar as configurações e sair do menu.

-  Ao ativar o temporizador automático, pressionar o obturador ou o botão [  ] pode desativar o temporizador e voltar à tela de imagens, e manter a configuração do temporizador.
-  Ao ativar a detecção do smile, pressionar o obturador ou a tecla  pode desativar o temporizador não mantendo a configuração do mesmo.

## Modo do flash

O flash fornece luz complementar para o cenário. O flash é normalmente usado quando a fotografar contra a luz para destacar o objeto; é também adequado para medir e fotografar em cenários mais escuros para melhorar a exposição.

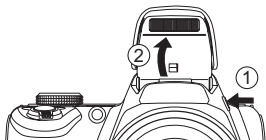

Pode ser ajustado em modo **PSAM** , siga as etapas abaixo para configurar:

1. Prima o botão accionamento do flash  para abrir a luz do flash.









2. Pressione o botão  para aceder ao menu de definições do flash.



3. Pressione o botão  /  para seleccionar entre os seguintes 6 modos:

-  Forçar Desligado  
O flash é desactivado.

-  Flash Automático  
O flash da câmara dispara automaticamente de acordo com as condições de iluminação existentes.
  -  Forçar Flash  
O flash dispara quando uma foto é tirada, completando a luz existente em uma cena e ajudando a eliminar sombras.
  -  Sincronização lenta  
Permite-lhe fotografar pessoas à noite e ao mesmo tempo obter uma foto onde é possível ver nitidamente tanto o objeto fotografado como a paisagem nocturna. (Sugerimos a utilização de um tripé)
  -  Olhos verm.+Sinc. lent  
Utilize este modo para tirar fotos utilizando a função de sincronização lenta associada à redução do efeito de olhos vermelhos.
  -  Redução de olhos vermelhos  
A câmara dispara um flash antes de tirar a fotografia para reduzir o efeito de olhos vermelhos.
4. Pressione o botão  para confirmar as configurações e sair do menu.



## Configuração do Balanço de Branco

A função de balanço de brancos permite o ajuste da temperatura de cor para fontes de luz diferentes.









Pode ser ajustado em modo **PSAM**, siga as etapas abaixo para configurar:

1. Pressione o botão  para entrar no menu Balanço de branco.



2. Pressione o botão  /  para seleccionar entre os seguintes 8 modos:

-  AWB
-  Dia
-  Nublado



-  Fluorescente
  -  CWF Fluorescente
  -  Incandescente
  -  WB (Balanço de Brancos) Manual  
(Prima completamente o botão do obturador para detectar o valor de equilíbrio de branco)
  -  Temperatura da cor (1900K-10000K)  
Prima o botão  [▲AF] /  [▼WB] para a “Ajustar o valor K”; prima o botão  para sair do valor K.
3. Pressione o botão  para confirmar as configurações e sair do menu.



## Captura Cont.





Esta função pode ser ajustado em modo **PSAM**, siga as etapas abaixo para configurar:

1. Pressione o botão  para aceder ao menu de captura contínua.



2. Pressione o botão  /  para seleccionar entre os seguintes 5 modos:







-  Único  
Para tirar apenas uma fotografia.
-  Captura Cont.  
Para tirar mais do que uma foto continuamente.

-  Alta Velocidade (VGA)  
Para o disparo contínuo com VGA pixels.
  -  Rápido (4M)  
Para o disparo contínuo com 4M pixels.
  -  Intervalo  
Tirar fotografias de acordo com o intervalo predefinido (30 seg./ 1 min./ 5 min./ 10 min. ).
3. Pressione o botão  para confirmar as configurações e sair do menu.
  4. Pressione o botão Obturador para iniciar a tomada contínua de fotografias.
-  Em modo Captura Cont., o flash é definido automaticamente Forçar Desligado para atingir uma rápida sucessão de disparos.



## Configuração EV

O menu de função EV da câmera inclui várias funções, como o ajuste EV, ISO, Ajuste do obturador, Ajuste da abertura, etc. A configuração da função adequada pode fazer com que você obtenha melhores imagens.

Siga as seguintes etapas para realizar a configuração:

1. Pressione o botão  para exibir o ecrã de definições.
2. Pressione o botão  /  para seleccionar as opções de definição.
3. Pressione o botão  /  para ajustar os valores da opção.
4. Pressione o botão  para concluir a configuração e entrar na tela de disparo.

## Medição de Exposição

Configurar para ajustar o brilho da imagem. Em caso de um contraste muito alto entre o objeto fotografado e o fundo, o brilho da imagem pode ser apropriadamente ajustado. (Ajustável em Modo **PSA**  .)

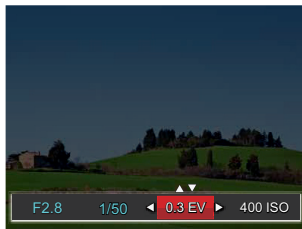

O valor de ajuste de exposição é de EV -3,0 a EV +3,0.

## ISO

ISO permite-lhe configurar a sensibilidade do sensor da câmara. Por favor, use um valor de ISO superior em locais mais escuros e com um valor menor em condições mais brilhantes. (Ajustável em Modo **PSAM** +)



As opções de ISO incluem: Auto, 100, 200, 400, 800, 1600 e 3200.

## Ajuste do obturador

Para a velocidade do obturador, a câmara pode configurar automaticamente o valor de abertura correspondente à configuração manual da velocidade do obturador, para obter um valor de exposição mais adequado. O movimento do objeto pode aparecer ajustando a velocidade do obturador. O grande valor do obturador pode fazê-lo capturar claramente o movimento do objeto em rápido movimento, enquanto o valor baixo do obturador pode permitir-lhe tirar uma foto para objetos de movimento com um forte sentido de movimento. (Ajustável em Modo **SM**)

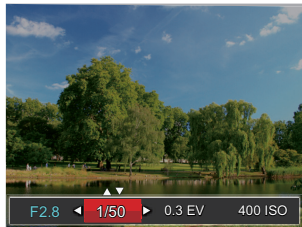

## Ajuste da abertura

Você pode ajustar o tamanho da abertura. Seleccionar uma grande abertura irá focar o objecto principal e mostrar um fundo desfocado. Uma abertura pequena irá manter tanto o fundo quanto o objecto principal em foco. (Ajustável em Modo **A** **M**)

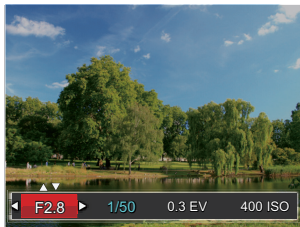

## Usando a gravação rápida

No modo Disparo, pressione o botão  para começar gravando um vídeo.

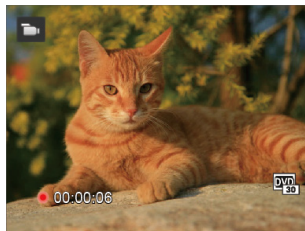



Após gravar, pressione o botão  de novo ou a botão de obturador para parar a gravação. A câmera armazenará o vídeo e regressa à tela de filmagem.

## Menu de função do botão i

A configuração de cor da imagem pode permitir o usuário selecionar diferentes efeitos de cores.







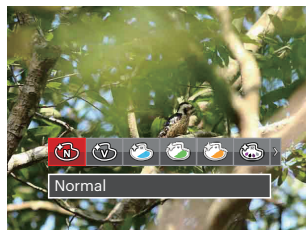

Pode ser ajustado em modo **PSAM** , siga as etapas abaixo para configurar:

1. Você pode selecionar a configuração de cor da imagem pressionando o botão .
2. Prima o botão  /  para seleccionar as opções de definição da cor da imagem.

 (  ) representa opcional no Modo de Filme.



Existem 20 opções de cor de imagem no modo de captura de fotos **PSAM**:





 Normal (  )	 Sépia (  )	 Vinhetas
 Vívida (  )	 Cor Parcial-Vermelho (  )	 Salon
 Estilo Japonês	 Cor Parcial-Azul (  )	 Olho de peixe
 Estilo Italiano	 Cor Parcial-Amarelo (  )	 Reflexão
 Estilo Francês	 Cor Parcial-Verde (  )	 4 Redes - Elegante (2M)
 Punk	 Negativo	 Esboço
 Preto e Branco (  )	 Sonho	



# Playback Mode

## Visualização de fotos e de vídeos

Para ver as fotos e vídeos na LCD:

1. Após premir o botão  a última foto ou clip de vídeo irá aparecer no LCD.
2. Utilize o botão  /  para se deslocar pelas várias fotos ou vídeos armazenados na memória interna ou no cartão de memória.
3. Para reproduzir o clip de vídeo seleccionado, prima o botão  para acessar o modo de reprodução.

Aparece um guia de operação na tela quando reproduz um vídeo. Pressione os botões adequados para ativar as funções correspondentes.

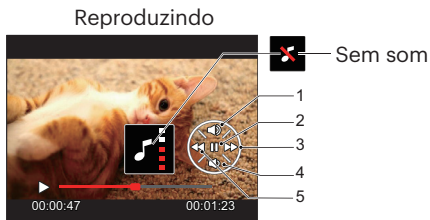

1	Aumentar Volume
2	Pausa
3	Avançar rapidamente
4	Diminuir Volume
5	Recuar

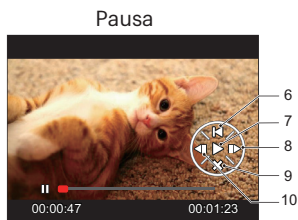

6	Voltar ao início do vídeo
7	Reproduzir
8	Avançar o vídeo
9	Cancelar a reprodução
10	Recuar o vídeo

## Ver miniaturas

Quando em modo de reprodução, pressione uma das extremidades do alavanca de zoom **W** para mostrar a miniatura de fotos e vídeos na tela.

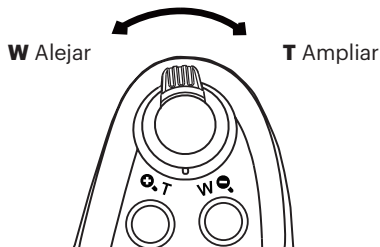

1. Deslize a alavanca de direcionamento do zoom para alterar entre miniaturas 3x3 e 4x4.

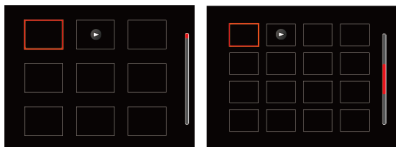





2. Prima os botões [**▲**AF] / [**▼**🗑️🕒] / [**◀**👁️] / [**▶**👁️] para seleccionar uma imagem ou um vídeo e prima o botão **(SET)** para restaurar o seu tamanho original.







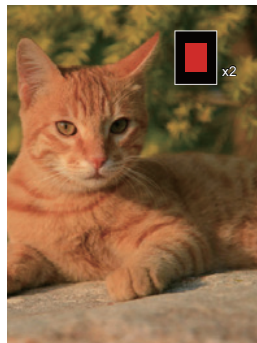
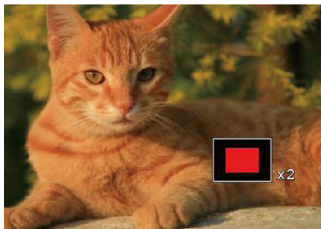

Se o indicador **▶** aparecer no LCD, um ficheiro de vídeo encontra-se em reprodução.

## Utilização do zoom (apenas para visualização de fotografias)

Ao reproduzir as fotografias, você também pode usar o Controle Deslizante do Zoom pra ampliar a visualização das fotografias de 2 a 8 vezes.

1. Prima o botão  para alternar para o modo reprodução.
2. Prima o botão  /  para seleccionar uma imagem para ampliar.
3. Pressione uma das extremidades do alavanca de zoom  /  para aproximar.
4. O tela exibirá o número de vezes e a área da operação de ampliação da fotografia.



5. Prima os botões  /  /  /  /  para navegar e seleccionar uma parte da imagem para ampliar.
6. Prima o botão  para que a imagem assuma o seu tamanho original.



Os clips de vídeos não podem ser ampliados.

## Eliminação de fotos e vídeos

No modo de reprodução, pressione o botão [▼🗑️🕒] para seleccionar as fotos e vídeos. Para eliminar imagens ou clips de vídeo.

1. Pressione o botão [⏮] para alternar para o modo reprodução.
2. Pressione o botão [◀🌸] / [▶⚡] para seleccionar as fotos e vídeos a eliminar.
3. Pressione o botão [▼🗑️🕒] para exibir o ecrã de eliminação.

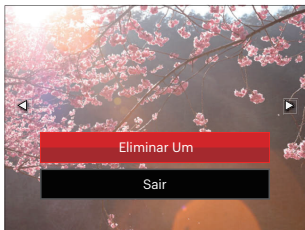

4. Pressione o botão [▲AF] / [▼🗑️🕒] para seleccionar [Eliminar Um] ou [Sair] e pressione o botão [SET] para confirmar.







As fotos e os videoclipes eliminados não é possível ser recuperados.







Consulte a página 91 para instruções em excluir mais do que uma imagem de uma vez.

## Apres diapos

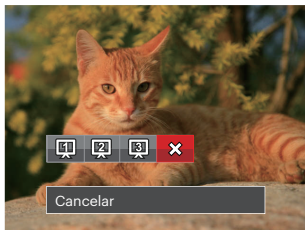
Esta opção permite-lhe visualizar todas as imagens guardadas sob a forma de uma apresentação de diapositivos.





1. Pressione o botão  para entrar na tela de reprodução.
2. Pressione o botão  para entrar na opção slide.
3. Pressione o botão  /  para seleccionar a reprodução de apresentação de diapositivos ou prima em [Cancelar] para voltar ao ecrã de reprodução.



4. Pressione o botão  para confirmar a definição.
-  Na reprodução do grupo de captura contínua, você pode entrar no modo de reprodução slide.
  -  Fotos giram automaticamente durante uma apresentação de slides.
  -  A função de reprodução de slides é compatível com a reprodução de filmes.

## Reprodução do grupo de captura contínua





Alta Velocidade (VGA) e Rápido (4M) pode realizar captura contínua para reprodução de imagem em grupo.

1. Pressione o botão  para entrar na tela de reprodução.
2. Pressione o botão  /  para seleccionar Grupo Cont..
3. Pressione o botão  para iniciar a reprodução.





## Reprodução de panorama animado

Reprodução de vídeo panorâmico é reproduzir a imagem em tamanho real, de acordo com a direção das imagens. Depois de reproduzir, ele volta automaticamente para a tela estática de imagem panorâmica.

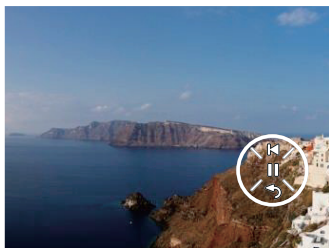
1. Pressione o botão  para entrar na tela de reprodução.
2. Pressione o botão  /  para selecionar fotos horizontais animadas.
3. Pressione a botão  para reproduzir na direção de disparo de fotografia selecionada.



-  No processo de reprodução de vídeo panorâmico, pressione a botão  () para parar de reproduzir e voltar a tela de reprodução.

# Utilização dos Menus

## O menu Fixa

Modo: **PSAM** + **SCNCS**

1. No modo de captura de fotos, prima o botão  para aceder ao menu de captura de fotos.
2. Prima o botão **[▲AF]** / **[▼🗑️🕒]** para seleccionar o menu de captura de fotos para configurar.

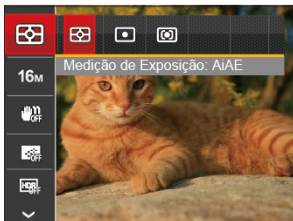



3. Prima o botão **[👉👈]** / **[▶️⚡]** para seleccionar o menu de captura de fotos para configurar e prima o botão  para confirmar.

Consulte as páginas seguintes para mais informações sobre cada definição.

## Medição de Exposição

Use esta configuração para seleccionar o tamanho “alvo” do campo de visualização da câmara para ser medido.



-  **AiAE (Artificial Intelligence AE):** Selecciona automaticamente a medida em metros central e periférica, para calcular o valor razoável de medida por ponderação
-  **Ponto:** Medição de ponto mira para uma pequena área no centro do campo de visualização da câmara.
-  **Ao centro:** Medição central mira para uma área um pouco maior no centro do campo de visualização da câmara.



Podem ser ajustados em todos os modos exceto para o Modo Panorâmico.



## Tamanho da imagem

A configuração do tamanho refere-se à resolução da imagem em pixels. Uma resolução de imagem mais alta permite-lhe imprimir a imagem em tamanhos maiores sem degradar a qualidade da imagem.



- **5M** Impressão A3
- **3M** Impressão A4
- **2M** Impressão 4"x 6"
- **VGA** Correio electrónico



 Quanto maior o número de pixels gravados, maior o tamanho do ficheiro e menores os ficheiros que podem ser guardados no cartão de memória.



- **16M** Impressão de elevada qualidade
- **14M** Impressão de tamanho máximo
- **12M** Ecrã 16:9
- **10M** Impressão de cartaz

## OIS (Estabilização Ótica de Imagem)

Este modo pode ajudar a reduzir fotografia indistinta causada por sacudida da mão não intencional, ou luz baixa.





-  OIS: Desligado
-  OIS: Ligado

-  Use o modo de estabilização em ambientes escuros.
-  Tomada em um ambiente ventoso ou instável (como um veículo em movimento) pode deixar as imagens tremidas.
-  Utilização de um tripé, sugerimos o estabilizador de imagem está desativado.

## AF contínua

Habilita o AF contínuo para poder focalizar continuamente e automaticamente na captura de fotografias.



-  AF contínua: Desligada
-  AF contínua: Ligada

## HDR

Use esta configuração para controlar o intervalo de imagem dinâmica panorâmica quando tirar fotos estáticas. A luz do local é brilhante, em locais escuros, você poderá distinguir o contorno e profundidade do objeto da foto. (Sugerimos a utilização de um tripé)



- HDR: Desligado
- HDR: Ligado



Em cenários com contraste de luz grande (muito escuro ou muito claro), esta função pode ser utilizada para melhorar as fotografias.

## Beleza

Defina o efeito do modo de beleza.

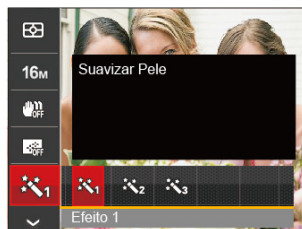

- Efeito 1: Suavizar Pele
- Efeito 2: Suavizar Pele+Aumentar Brilho dos Olhos
- Efeito 3: Suavizar Pele+Aumentar Brilho dos Olhos+Aumentar Olhos

Consulte a P37 para instruções mais detalhadas.







## Cenário

Selecione o modo de cenário no modo de SCN.





Consulte a P45 para instruções mais detalhadas.

Menu de captura no modo de captura  
(O: Opcional X: Não opcional)





Opções	Modos de captura					
		P	S	A	M	
	O	O	O	O	O	O
16M	O	O	O	O	O	O
	X	O	O	O	O	O
	X	O	O	O	O	O
	X	O	O	O	O	X
	X	X	X	X	X	O

## Configurações de Disparo

Modo: **PSAM** + **SCNCS**

1. Prima o botão  no modo de captura de fotos e prima o botão **[▲AF]** / **[▼🗑️🕒]** para seleccionar  .



2. Prima o botão  para aceder ao menu.
3. Prima o botão **[▲AF]** / **[▼🗑️🕒]** para seleccionar  e prima o botão  / **[▶⚡]** para aceder ao menu.
4. Prima o botão **[▲AF]** / **[▼🗑️🕒]** para seleccionar o item a ajustar e prima o botão  / **[▶⚡]** para aceder ao menu.
5. Prima o botão **[▲AF]** / **[▼🗑️🕒]** para seleccionar uma opção e prima o botão  para confirmar.

## Qualidade

A definição de Qualidade pode ser utilizada para ajustar a taxa de compressão da imagem.

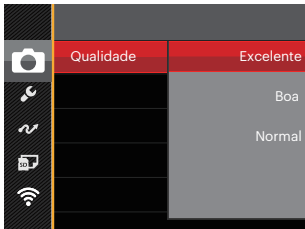

A qualidade de imagem da foto possui, ao todo, três opções:

- Excelente
- Boa
- Normal

## Luz foc aut

Num ambiente com pouca luminosidade, poderá activar a função Luz foc aut para melhorar a focagem.

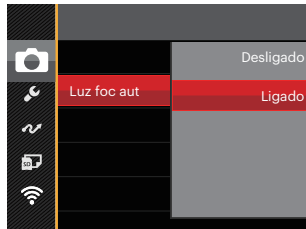

## Zoom digital

Activar ou desactivar o zoom digital.

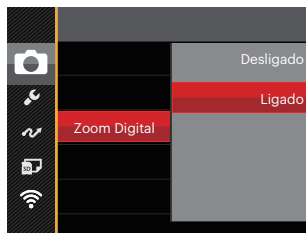

## Impressão de data

Inclui a data/hora na imagem da foto.



- Desligado
- Data
- Data/Hora

## Ver

Esta opção permite ver as fotos imediatamente após a sua captura. As fotos serão exibidas no LCD de acordo com o tempo seleccionado.

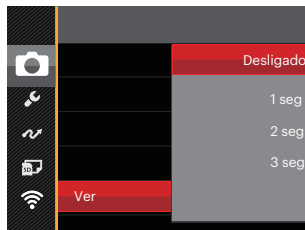

Existem 4 opções:

- Desligado
- 1 seg
- 2 seg
- 3 seg

## Definições personalizadas

As Definições personalizadas armazenam o modo de captura ou modo de cenário e os seus parâmetros. O modo e os parâmetros armazenados são directamente invocados no modo **CS**.

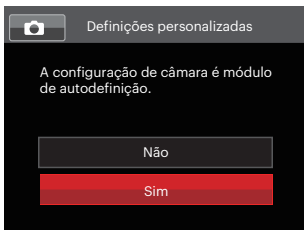

Existem 2 opções:

- Não
- Sim



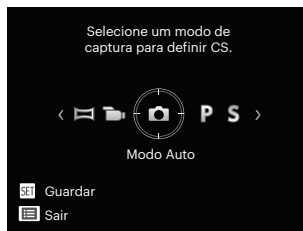

No modo **CS**, seleccione [Definições personalizadas], a câmara será entre na tela de configuração, como exibido na figura abaixo:









## Menu de Filme

Modo: 

1. Rode o selector de modo, seleccione o modo  e prima o botão  para aceder ao menu de Filme.





2. Prima o botão  /  para seleccionar o item a ajustar para configurar.
3. Prima o botão  /  para seleccionar uma opção para configurar e prima o botão  para confirmar.

## Medição de Exposição

Use esta configuração para seleccionar o tamanho “alvo” do campo de visualização da câmara para ser medido.



-  **AIAE (Artificial Intelligence AE)**  
Selecciona automaticamente a medida em metros central e periférica, para calcular o valor razoável de medida por ponderação
-  **Ponto**  
Medição de ponto mira para uma pequena área no centro do campo de visualização da câmara.
-  **Ao centro**  
Medição central mira para uma área um pouco maior no centro do campo de visualização da câmara.

## Qualidade do vídeo

Ajustar a resolução da imagem durante a gravação de vídeo.

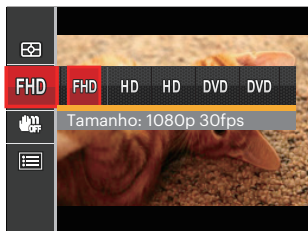



- **FHD** Tamanho: 1080p 30fps
- **HD** Tamanho: 720p 60fps
- **HD** Tamanho: 720p 30fps
- **DVD** Tamanho: 640x480 30fps
- **DVD** Tamanho: Filme de alta velocidade

Os requisitos de velocidade e gravação do cartão SD para gravação de imagem com pixel alto:

No.	Pixel da imagem	Quadro	Recomendação	Tempo de gravação (4GB) Aproximadamente
1	1920x1080 *	30	Class 6	30 minutos
2	1280x720 *	60	Class 6	32 minutos
3	1280x720 *	30	Class 4	59 minutos
4	640x480	30	Class 4	106 minutos
5	640x480	120	Class 6	54 minutos

 \* O tempo de gravação mais longo é de 29 minutos de uma só vez.

 Quando você faz gravação em pixel alto, o aquecimento da estrutura da máquina resultará em interrupção da gravação, mas isto não é uma falha.

 Quando o formato do vídeo está definido como 640x480 (120fps), o tempo de gravação é de 30 segundos e a reprodução é de 2 minutos.

 Gravação de som é desativada quando 640x480 120fps for escolhida.

## OIS (Estabilização Ótica de Imagem)

Este modo pode ajudar a reduzir fotografia indistinta causada por sacudida da mão não intencional, ou luz baixa.

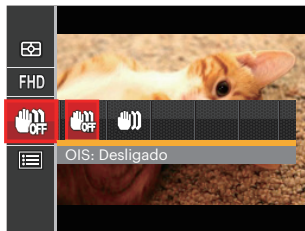

 OIS: Desligado

 OIS: Ligado







 Use o modo de estabilização em ambientes escuros.

 Tomada em um ambiente ventoso ou instável (como um veículo em movimento) pode deixar as imagens tremidas.









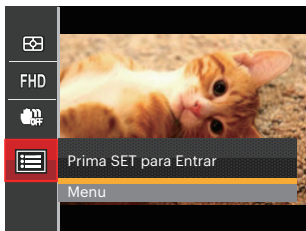

 Utilização de um tripé, sugerimos o estabilizador de imagem está desativado.

## Menu de definições de Filme

Modo: 

1. Rode o selector de modo e seleccione  para aceder ao ecrã de gravação de vídeo.
2. Prima o botão , prima o botão [**▲AF**] / [**▼**  ] para seleccionar  e prima o botão  para aceder ao menu.



3. Prima o botão [**▲AF**] / [**▼**  ] para seleccionar  e prima o botão  / [**▶** ] para aceder ao menu.
4. Seleccione o item a ajustar e prima o botão  / [**▶** ] para aceder ao menu.
5. Prima o botão [**▲AF**] / [**▼**  ] para seleccionar uma opção e prima o botão  para confirmar.

## Zoom digital

Activar ou desactivar o zoom digital.

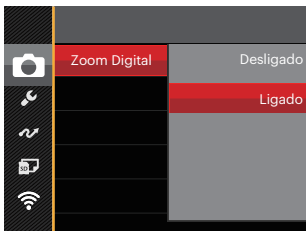





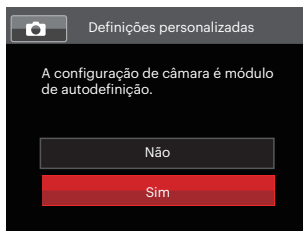





## Definições personalizadas

As Definições personalizadas armazenam o modo de filme atual e seus parâmetros. O modo e os parâmetros armazenados são directamente invocados no modo **CS**.



## Menu de Reprodução

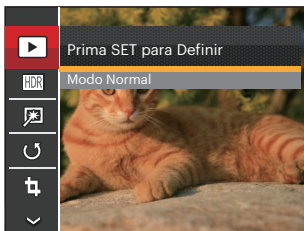

Modo: ▶

1. Prima o botão  para exibir o ecrã de reprodução e prima o botão  para aceder ao menu.
2. Prima o botão [▲AF] / [▼ para aceder.
3. Prima o botão [◀] / [▶ para confirmar.





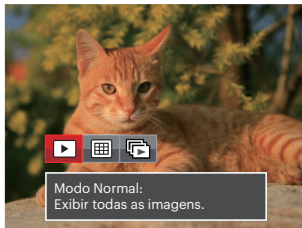

Consulte as páginas seguintes para mais informações sobre cada definição.

## Modo reprodução

Seleccionar  e pressione o botão  para aceder na tela de configurações:



-  Modo Normal:  
Exibir todas as imagens.
  -  Modo de Data:  
Ordenado por data.
  -  Modo de Foto Cont.:  
Ordenado por Grupo de Foto Cont.
-  A pasta de data é exibida em ordem, com base na data da fotografia.
-  Se não existir um ficheiro de imagem de disparo contínuo na memória, o modo de foto contínua não pode ser ativada.

## HDR

Com a função HDR, as imagens que estão excessivamente expostas podem ser corrigidas para otimizar as luzes altas e as luzes baixas capturadas para representar com mais exatidão a cena atual.

Selecione **HDR** e pressione o botão **SET** para aceder na tela de configurações:

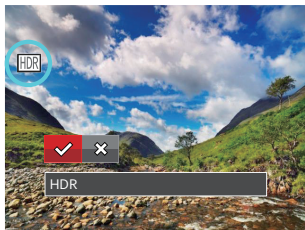

- ✓ HDR
- ✗ Cancelar

As imagens com retoque HDR serão guardadas como novos ficheiros na memória em conjunto com os originais.

## Retocar

A função de embelezamento da reprodução permite o embelezamento usando três efeitos individuais.

Selecione **Retocar** e pressione o botão **SET** para aceder na tela de configurações:





- Redução de olhos vermelhos
- Suavizar Pele
- Aumentar Brilho dos Olhos
- Aumentar Olhos
- ✗ Cancelar



Usando o modo de captura do embelezador, pode seleccionar entre um, dois ou os três efeitos combinados.

## Rodar

É possível utilizar esta definição para alterar a orientação da imagem.

Selecione o ícone  e pressione o botão  para aceder na tela de configurações:





-  Rodar para a Direita
-  Rodar para a Esquerda
-  Cancelar

 A imagem panorâmica e vídeo não podem ser rodados.



 O arquivo girado irá reproduzir o original.

## Redimensionar

Esta opção permite-lhe redimensionar uma fotografia para uma resolução específica e guardá-la como uma nova imagem.

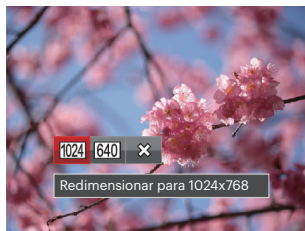
Selecione o ícone  e pressione o botão  para aceder na tela de configurações:



-  Redimensionar para 1024x768
-  Redimensionar para 640x480
-  Cancelar

 Apenas para o ajuste de imagens de alta resolução para aquelas de baixa resolução.

 Os tamanhos das fotos tiradas em modo de panorâmica ou rodadas não podem ser ajustados.



## Cor

Esta configuração permite você alterar o efeito de cor da imagem. É salvo como uma nova foto e armazenado na memória junto com a foto original.

Pressione o botão  para aceder na tela de configurações:

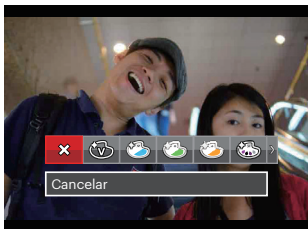







Existem 19 opções disponíveis:



 Cancelar	 Sépia	 Vinhetas
 Vívida	 Cor Parcial-Vermelho	 Salon
 Estilo Japonês (8M)	 Cor Parcial-Azul	 Olho de peixe
 Estilo Italiano (8M)	 Cor Parcial-Amarelo	 Reflexão
 Estilo Francês (8M)	 Cor Parcial-Verde	 4 Redes - Elegante (2M)
 Punk (4M)	 Negativo (8M)	
 Preto e Branco	 Sonho	

## Configurações de Reprodução

Modo: ▶

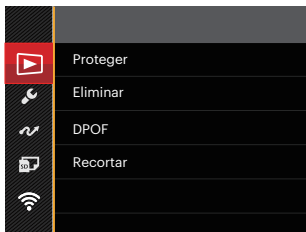
1. Prima o botão  para mostrar o ecrã de reprodução, prima o botão , prima o botão **[▲AF]** / **[▼🗑️🕒]** para seleccionar  e prima o botão  para aceder ao menu.
2. Prima o botão **[▲AF]** / **[▼🗑️🕒]** para seleccionar  e prima o botão  / **[▶⚡]** para aceder ao menu.



3. Prima o botão **[▲AF]** / **[▼🗑️🕒]** para seleccionar o item a ajustar e prima o botão  / **[▶⚡]** para aceder ao menu.
4. Prima o botão **[▲AF]** / **[▼🗑️🕒]** para seleccionar uma opção e prima o botão  para confirmar.

Consulte as páginas seguintes para mais informações sobre cada definição.

## Proteger

Para evitar que fotos ou clips de vídeo sejam eliminados acidentalmente use esta definição para bloquear um ou todos os ficheiros.

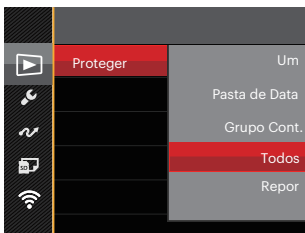

Existem 5 opções disponíveis:

- Um: Bloquear um ficheiro de foto ou de vídeo seleccionado caso esteja desprotegido. Desbloquear um ficheiro de foto ou de vídeo seleccionado caso esteja protegido.
- Pasta de Data: Bloquear todos os ficheiros de foto da Pasta de Data.
- Grupo Cont.: Bloquear todos os ficheiros de foto da Pasta de Foto Cont.
- Todos: Bloquear todos os ficheiros de foto ou de vídeo.
- Repor: Cancelar todos os ficheiro de foto ou de vídeo bloqueados.

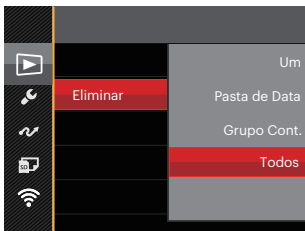

## Eliminar

Pode eliminar um ou todos os ficheiros de foto/vídeo.



Existem 4 opções disponíveis:

- Um: Eliminar um ficheiro de foto ou de vídeo.
- Pasta de Data: Eliminar todos os ficheiros de foto da Pasta de Data.
- Grupo Cont.: Eliminar todos os ficheiros de foto da Pasta de Foto Cont.
- Todos: Eliminar todos os ficheiros de foto ou de vídeo.

 O indicador “” significa que um ficheiro está protegido. Deverá retirar a protecção antes de eliminar o ficheiro.

 A eliminação de ficheiros repõe as definições DPOF.

 Quando uma foto da Pastas Foto Cont. e Data estiver protegida, essa foto será mantida mas todas as outras fotos serão eliminadas.

## DPOF (Formato para impressão digital)

A opção DPOF permite-lhe escolher as fotos que deseja imprimir e guarda as mesmas no cartão de memória para que possa muito simplesmente entregá-lo num laboratório fotográfico sem ter de especificar as fotos que deseja que sejam impressas.

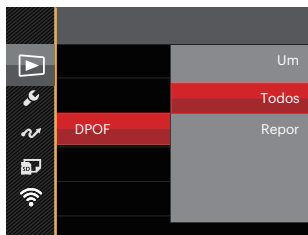

A impressora que suporta DPOF é necessária para a impressão.

## Recortar

A configuração Trim Lhe permite cortar fotos e salvá las como novas fotos.

1. Seleccione [Sim] para confirmar o recorte. Seleccione a parte a recortar utilizando a alavanca de zoom e os botões [▲AF] / [▼] / [☺] / [◀] / [▶] / [⚡] para recortar a foto.

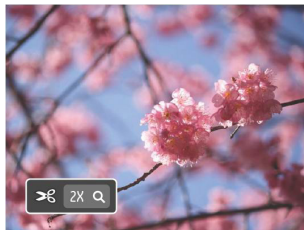

2. Prima o botão (SET) e será apresentada a mensagem [Guardar alterações?]. Seleccione [✓] para alterar e guardar a imagem. Seleccione [✗] para cancelar as alterações e voltar ao ecrã de recorte.
- A imagem não pode ser cortada de novo quando é cortada para 640x480.
  - A imagem após o corte não pode ser cortada outra vez.

## Configurações Gerais

Modo: PSAM SCN CS

1. Prima o botão , prima o botão [**▲AF**] / [**▼** ] para seleccionar e prima o botão para aceder ao menu.
2. Prima o botão [**▲AF**] / [**▼** ] para seleccionar e prima o botão / [**▶** ] para aceder ao menu.

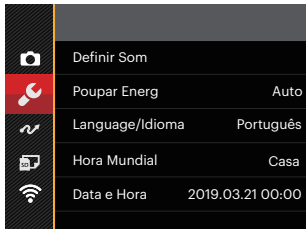

3. Prima o botão [**▲AF**] / [**▼** ] para seleccionar o item a ajustar e prima o botão / [**▶** ] para aceder ao menu.
4. Prima o botão [**▲AF**] / [**▼** ] para seleccionar uma opção e prima o botão para confirmar.

Consulte as páginas seguintes para mais informações sobre cada definição.

## Definir Som

Com esta configuração pode ajustar o volume de som.

Pressione o botão [◀🔊] / [▶🔊] para ajustar o volume e depois pressione o botão (SET) para confirmar a configuração.

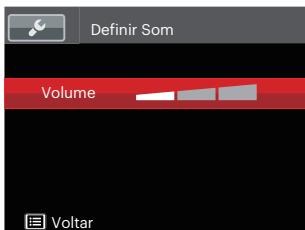

## Poupar Energy

Esta definição permite-lhe poupar energia e prolongar a vida útil da bateria. Siga as etapas seguintes para desactivar o LCD e a câmara automaticamente após um determinado período de tempo em inactividade.

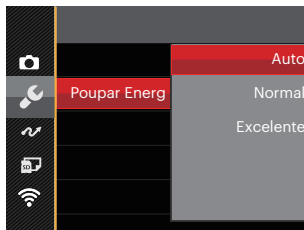

- Auto
- Normal
- Excelente

Poupar Energy	Tempo de desligamento do LCD	Tempo de desligamento
Auto	3 min	5 min
Normal	1 min	3 min
Excelente	30 seg	1 min

## Idioma

Consulte a secção “Redefinir o idioma” na página 25.

## Zona

A opção Zona é muito útil durante as deslocações ao estrangeiro. Esta opção permite-lhe ver a hora local no LCD quando anda em viagem.

1. Prima o botão [▲AF] / [▼🗑️🕒] para seleccionar os campos de local de partida (🏠) e de destino (🌐).
2. Prima o botão [⏪🌐] / [⏩🌐] para seleccionar uma cidade localizada no mesmo fuso horário seleccionado no campo. Prima o botão (SET) para confirmar as definições.



## Data/Hora

Consulte a secção “Repôr a Data/Hora” na página 26.

## Brilho do LCD

Utilize esta opção para ajustar o brilho do LCD.

Pressione o botão [▲AF] / [▼🗑️🕒] para ajustar o brilho da tela e depois pressione o botão (SET) para confirmar a configuração.

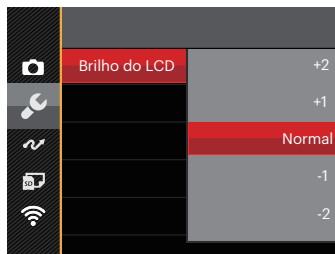



## Configurações de Arquivo

Modo: PSAM SCN CS

1. Prima o botão , prima o botão [**▲AF**] / [**▼** ] para seleccionar e prima o botão para aceder ao menu.
2. Prima o botão [**▲AF**] / [**▼** ] para seleccionar e prima o botão / [**▶** ] para aceder ao menu.
3. Prima o botão [**▲AF**] / [**▼** ] para seleccionar o item a ajustar e prima o botão / [**▶** ] para aceder ao menu.

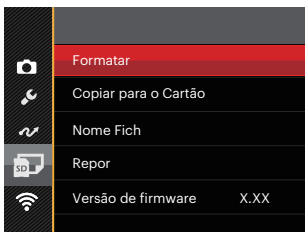

4. Prima o botão [**▲AF**] / [**▼** ] para seleccionar uma opção e prima o botão para confirmar.

Consulte as páginas seguintes para mais informações sobre cada definição.

## Formatar

Por favor, tenha em atenção: a formatação permite lhe eliminar todo o conteúdo do cartão de memória e da memória integrada, incluindo fotos e ficheiros de vídeo protegidos.

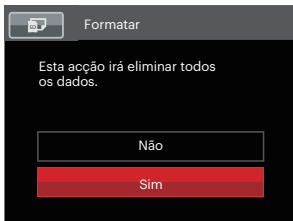

- Se seleccionar [Sim] a câmara irá formatar a sua memória.
- Caso o cartão de memória seja inserido, o cartão de memória está ativo e será formatado. Caso não exista cartão de memória, a memória interna está ativa e a memória interna será formatada.

## Copiar para o Cartão

Use esta definição para copiar os arquivos armazenados na memória interna para o cartão de memória.

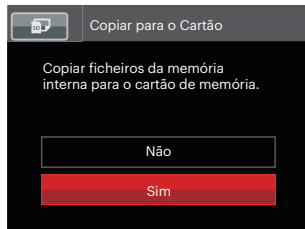

- Se não houver cartão na câmara, a função não vai aparecer.

## Numeração de Ficheiros

Depois de ter tirado uma fotografia ou de ter gravado um clip de vídeo, a câmara guarda o ficheiro atribuindo-lhe um número de série. Pode usar este item para escolher se o ficheiro deve ser numerado sequencialmente ou se deve começar com o número 1 e ser gravado numa outra pasta no cartão de memória.

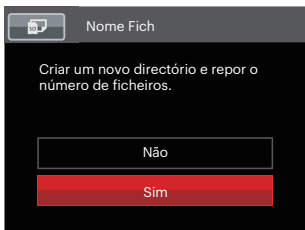

## Repor

Utilize esta opção para repor as predefinições da câmara.

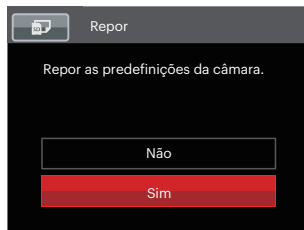

## A função Versão FW

Utilize esta definição para ver a versão actual de firmware da câmara.



Se existir uma nova versão de firmware no cartão SD, seleccione [Sim] para actualizar.

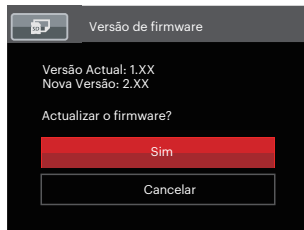

# Configurações de Conexão

Modo: PSAM SCN CS

1. Prima o botão , prima o botão [**▲AF**] / [**▼** ] para seleccionar e prima o botão para aceder ao menu.
2. Prima o botão [**▲AF**] / [**▼** ] para seleccionar e prima o botão / [**▶** ] para aceder ao menu.
3. Prima o botão [**▲AF**] / [**▼** ] para seleccionar o item a ajustar e prima o botão / [**▶** ] para aceder ao menu.



4. Prima o botão [**▲AF**] / [**▼** ] para seleccionar uma opção e prima o botão para confirmar.

Consulte as páginas seguintes para mais informações sobre cada definição.

## Ligação ao PC

Você pode usar o cabo Micro USB para conectar a câmera para copiar (transmitir) as fotos para um computador.

### Definição do modo USB

Uma vez que a porta Micro USB da câmera é possível ser definida para ligação quer a um PC deseja a uma impressora, as etapas a seguir descritas permitir-lhe ão certificar-se de que esta porta está correctamente definida para ligação ao PC:

1. Prima o botão [▲AF] / [▼🗑️🕒] para seleccionar [USB] e prima o botão (SET) / [▶⚡] para aceder ao menu.
2. Prima o botão [▲AF] / [▼🗑️🕒] para seleccionar [PC] e prima o botão (SET) para confirmar.

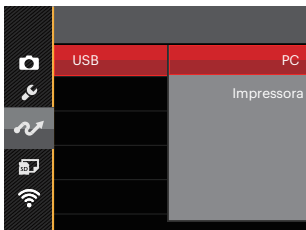

## Transferência de arquivos para o PC

O computador detecta automaticamente a câmera como um dispositivo amovível.

Faça um duplo clique sobre o ícone O meu computador no ambiente de trabalho para procurar a unidade amovível e copiar os arquivos da unidade para um directório no PC, tal como o faria para copiar qualquer outra pasta ou arquivo.

Siga as etapas seguintes para ligar a câmera a um PC:

1. Certifique-se de que o computador esteja ligado.
2. Ligue uma das extremidades do cabo Micro USB fornecido à porta de saída Micro USB da sua câmera.
3. Ligue a outra extremidade do cabo a uma porta USB disponível no PC.

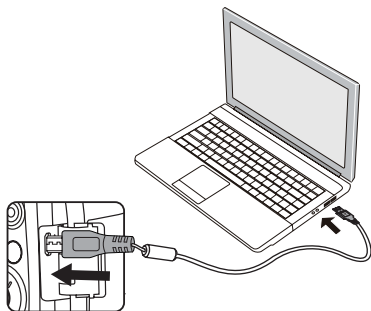

4. Após a transmissão, desligue o cabo Micro USB de acordo com as instruções para remover dispositivos USB em segurança.

## Ligação a uma impressora PictBridge

A tecnologia PictBridge permite imprimir as fotos guardadas no cartão de memória pela impressora.

Para saber se uma impressora é compatível com a especificação PictBridge, basta procurar o logótipo PictBridge na embalagem ou consultar a lista de especificações no manual. Com a função PictBridge da câmara, é possível imprimir directamente as fotos tiradas utilizando uma impressora PictBridge e o cabo Micro USB fornecido. Não é necessário ter um PC.



### Definição do modo USB

Uma vez que a porta Micro USB da câmara é possível ser definida para ligação deseja a um PC deseja a uma impressora, as etapas a seguir descritas permitir-lhe-ão certificar-se de que esta porta está correctamente definida para ligação a uma impressora:

1. Prima o botão [**▲AF**] / [**▼**] para seleccionar [USB] e prima o botão **(SET)** / [**▶**] para aceder ao menu.

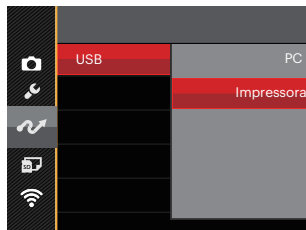
2. Prima o botão [**▲AF**] / [**▼**] para seleccionar [Impressora] e prima o botão **(SET)** para confirmar.



-  Depois de ter feito a reposição da câmara, esta muda automaticamente do modo USB para o modo PC.
-  Consulte a secção “PictBridge” na página 105.



## Ligar a sua impressora

1. Certifique-se de que a impressora esteja ligada.
2. Ligue uma das extremidades do cabo Micro USB fornecido à porta Micro USB da sua câmara.
3. Ligue a outra extremidade do cabo a uma porta USB na impressora.

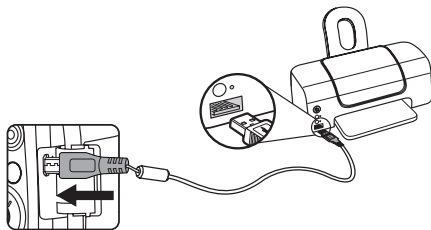

Se a câmara não estiver ligada a uma impressora PictBridge, a seguinte mensagem de erro é mostrada no LCD.

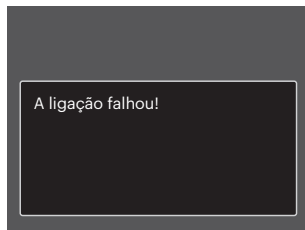

A mensagem de erro acima é igualmente mostrada caso o modo USB não esteja definido correctamente. Neste caso, deve desligar o cabo Micro USB, verificar as definições do modo USB, certificar-se de que a impressora está ligada e depois tentar ligar novamente o cabo USB.

## Utilização do menu PictBridge

Depois de definir o modo USB para Impressora, o menu PictBridge é apresentado.

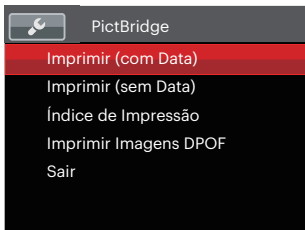

Prima o botão [**▲AF**] / [**▼**] para seleccionar um item do menu e prima o botão **SET** / [**▶**] para aceder ao item.

Consulte as seções seguintes para mais informações sobre cada definição.

### Imprimir (com Data)

Caso tenha definido a data e a hora na câmara, a data deve ser incluída em todas as fotos que tirar. É possível imprimir a data nas fotos que tirar seguindo as etapas seguintes.

1. No menu PictBridge, seleccione [Imprimir (com Data)] e será apresentado o ecrã exibido abaixo.



2. Prima o botão [**◀**] / [**▶**] para seleccionar uma foto a imprimir.

3. Prima o botão [▲AF] / [▼🗑️🕒] para seleccionar o número de cópias para a foto exibida.
4. Prima o botão (SET) para ver o Visor seguinte.

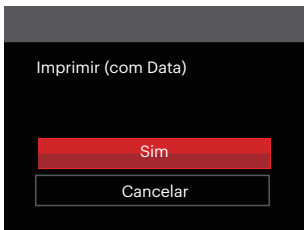

5. Seleccione [Sim] e prima o botão (SET) para confirmar, seleccione [Cancelar] e prima o botão (SET) para cancelar a impressão.

## Imprimir (sem Data)

Utilize esta opção para imprimir as fotos sem data.

1. No menu PictBridge, seleccione [Imprimir (sem Data)] e será apresentado o ecrã exibido abaixo.

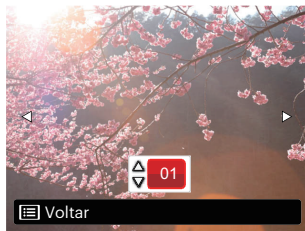

2. Prima o botão [◀🌸] / [▶🌧️] para seleccionar uma foto a imprimir.
3. Prima o botão [▲AF] / [▼🗑️🕒] para seleccionar o número de cópias para a foto exibida.

4. Prima o botão **(SET)** para ver o Visor seguinte.

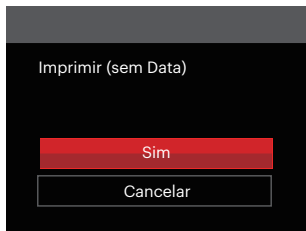

5. Seleccione [Sim] e prima o botão **(SET)** para confirmar, seleccione [Cancelar] e prima o botão **(SET)** para cancelar a impressão.

## Índice de Impressão

Pode imprimir todas as fotos da câmara utilizando esta função.

1. No menu PictBridge, seleccione [Índice de Impressão] e será apresentado o ecrã exibido abaixo.

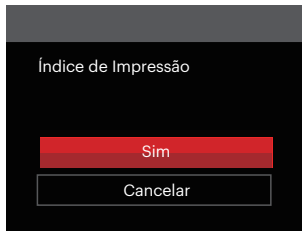



2. Seleccione [Sim] e prima o botão **(SET)** para confirmar, seleccione [Cancelar] e prima o botão **(SET)** para cancelar a impressão.

## Imprimir Imagens DPOF

Para utilizar a especificação de impressão DPOF, tem de seleccionar primeiro as fotos que deseja imprimir utilizando esta especificação. Consulte a secção “DPOF” na página 92.

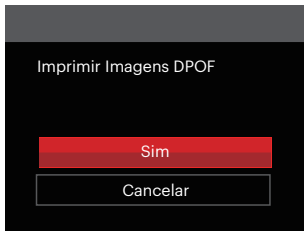
1. No menu PictBridge, seleccione [Imprimir Imagens DPOF] e será apresentada o ecrã exibido abaixo.



2. Seleccione [Sim] e prima o botão  para confirmar, seleccione [Cancelar] e prima o botão  para cancelar a impressão.

## Sair



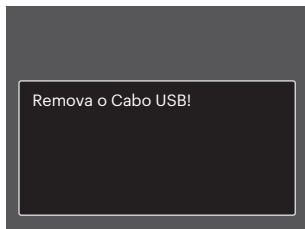



Selecione [Sair] para sair do menu PictBridge. Neste momento, será apresentada a mensagem [Remova o Cabo USB!].



Desligue o cabo Micro USB da câmara e da impressora.

## Sist vídeo

Pode usar o cabo AV (que pode ser comprado separadamente) para conetar a câmara e a televisão para a saída de vídeo. Conete uma ponta do cabo AV à porta USB/AV da câmara, conete a outra ponta à porta AV-OUT da televisão. Ajuste o formato do sistema de saída de vídeo de acordo com os seus requisitos; siga os seguintes passos:

1. Prima o botão [**▲AF**] / [**▼**  ] para seleccionar [Sistema de TV] e prima o botão  / [**▶** ] para aceder ao menu.
2. Prima o botão [**▲AF**] / [**▼**  ] para seleccionar [NTSC] ou [PAL] e prima o botão  para confirmar.

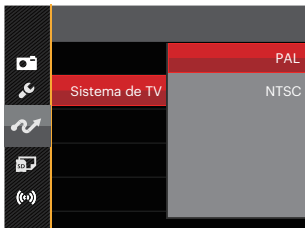

NTSC: Inglês, Chinês (Tradicional), Japonês, Coreano, Vietnamês

PAL: Alemão, Espanhol, Italiano, Chinês (Simplificado), Português, Sueco, Dinamarquês, Finlandês, Indonésio, Norueguês, Holandês, Turco, Polaco, Tailandês, Croata, Tcheco, Árabe, Hindi, Francês, Russo, Grego, Húngaro

## Especificações



Design e especificações sujeitos a alteração sem aviso prévio.

Sensor	Tipo	1/2.3"BSI CMOS
	Pixeis Efetivos	16.35 Megapixels
	Pixels Total	16.76 Megapixels
Lentes	Distância Focal	4.3 mm (largura) — 223.6 mm (Tele)
	equivalente a filme de 35 mm	24 mm (largura) — 1248 mm (Tele)
	Número F	F2.8 (largura) — F5.6 (Tele)
	Estrutura das Lentes	13 grupos 15 elementos
	Zoom Óptico	52x
	Alcance de Foco	Normal: (largura) 60 cm ~ ∞, (Tele) 300 cm ~ ∞ Macro: 1 cm ~ ∞ (Somente largura)
Sistema de Auto Focagem	Auto Focagem TTL	
Anti-Balanço	Estabilização Ótica de Imagem	
Zoom Digital	Zoom Digital de 4x (Zoom combinado: 208x)	

Número de Pixels de Gravação	Imagem Parada	(4:3) 16MP: 4608 X 3456 10MP: 3648 X 2736 5MP: 2592 X 1944 3MP: 2048 X 1536 0.3MP: 640 X 480	(3:2) 14MP: 4608 X 3072	(16:9) 12MP: 4608 X 2592 2MP: 1920 X 1080
	Filme	1920 X 1080 30fps), 1280 X 720 (60fps/30fps), 640 X 480 (30fps), Filme de alta velocidade: 640 X 480(120fps)		
Compressão de Imagem		Ótima, Boa, Normal		
Suporte DCF, DPOF (Ver 1.1)		Sim		
Formato de Arquivo	Imagem Parada	Exif 2.3 (JPEG)		
	Filme	MOV [Image: H.264; Áudio: Linear PCM (Stereo)]		
Modos de Disparo		Modo Auto, Exposição Automática, Prioridade do obturador, Prioridade de Abertura, Modo Manual, Embelezador de Rosto, Modo Wi-Fi, Modo de Cenário, Modo de Filme , Definições personalizadas		
Modo de Cenário		Noite Manual, Modo Mascote, Pôr-do-sol, Fogo-de-artifício, Exposição Múltipla, Desporto, Retrato Nocturno, Paisagem, Retrato, Neve, Crianças, Festa, Modo Panorâmico		
Recursos de Detecção		Rosto, Sorriso, Piscar, Gato, Cachorro		
Retoque de Foto		Redução de Olhos Vermelhos, Suavizar Pele, Aumentar Brilho dos Olhos, Aumentar Olhos		
HDR		Sim		



Digitalizar panorama	Até 360°	
LCD	3.0 polegadas (460 k Pixels)	
Rotação automática de imagem	Sim	
Sensibilidade ISO	Auto, ISO100/200/400/800/1600/3200	
Método AF	AF Único, Multi AF (TTL 25 pontos), Rastreamento de Objeto, Detecção de Face	
Método de Medição de Exposição	AE Programa (Trava AE Disponível), Antes do Obturador, Prioridade de Abertura	
Compensação de Exposição	±3EV em Aumentos de 1/3 Etapas	
Velocidade do Disparo	1/2000 ~ 30 segundos	
Disparo Contínuo	Sim	
Modos de Reprodução	Foto Única, Índice (9/16 Miniaturas), Show de Slide, Data, Explosão de Imagem, Ampliação (2 a 8 vezes)	
Controle do Balanço de Branco	AWB, Dia, Nublado, Fluorescente, CWF Fluorescente, Incandescente, WB (Balanço de Brancos) Manual, Temperatura de cor (1900K ~ 10000K)	
Flash	Método do Flash	Pop-up (Manual)
	Modos de Flash	Forçar Desligado, Flash Automático, Forçar Flash, Sincronização lenta, Olhos verm.+Sinc. lent, Redução de Olhos vermelhos

Mídia de Gravação	Memória Interna: Aprox. 8MB
	Cartão SD/SDHC (Suporta até 32GB) [Sem Suporte ao Cartão MMC]
Suporte a Vários Idiomas	27 Idiomas
Entradas	AV-OUT/USB 2.0 (USB de 5 micro pinos)
Wi-Fi	Sim (802.11b/g/n)
Mira remota	Sim (via dispositivo inteligente)
Energia	Bateria de Íon-lítio recarregável LB-060, 3.7V 1100mAh, Na Câmera Carregamento
Capacidade de Disparo (Desempenho da Bateria)	Aprox. 240 Disparos (Com base nos padrões CIPA)
Ambiente de Operação	Temperatura: 0 ~ 40oC, Umidade: 0 ~ 90%
Dimensões (L X A X D)	Aprox. 121.3 X 85.8 X 97.5 mm (Com base no padrão CIPA)
Peso	Aprox. 508g (Apenas corpo)

## Mensagens de aviso

<b>Mensagens</b>	<b>Descrição</b>	<b>Métodos de reposição</b>
Aviso! Bateria sem carga.	A bateria da câmara está sem carga. É um aviso a indicar que a câmara se vai desligar.	Carregar a bateria ou substituir por uma bateria carregada.
Obstrução na lente, reinicie a câmara.	A lente está encravada ou algum objecto impede que a lente funcione correctamente.	Desligue a câmara e reinicie a para repor a lente.
Sugerimos a utilização de um tripé.	Quando a exposição contínua está activada, esta mensagem será exibida quando o ecrã de captura de fotos for exibido pela primeira vez.	A mensagem desaparecerá após 2 segundos
Erro na memória interna!	Ocorreu um erro na memória interna.	Tente desligar a câmara e ligá-la novamente.
Alinhamento inadequado. Tente novamente.	O caminho correto não foi seguido ao tirar uma fotografia do panorama.	Mantenha a câmara estável durante a filmagem para manter o alinhamento.
Aviso! Não desligue a câmara durante a actualização!	A mensagem é exibida durante o processo de actualização de firmware.	A mensagem desaparece após a actualização e encerramento da câmara.

<b>Mensagens</b>	<b>Descrição</b>	<b>Métodos de reposição</b>
Remova o Cabo USB!	O aviso é apresentado no ecrã, após a recepção dos dados e a exibição da mensagem a indicar que pode desligar o cabo Micro USB.	A mensagem desaparece depois de desligar o cabo Micro USB para encerrar a câmara automaticamente.
A ligação falhou!	Em caso de falha na conexão a um PC ou a uma impressora. Em caso de falha na conexão a um sistema de TV.	Remover a linha de transmissão para parar a conexão, e a mensagem é removida.
Protecção contra escrita	O cartão SD está bloqueado.	Desligue a câmara e remova o cartão SD. Deslize a guia do lado do cartão para desbloquear.
Cartão cheio	A memória do cartão SD está cheia.	Ou excluir fotos ou vídeos para criar espaço no cartão, ou substituir por um outro cartão que tenha memória disponível.
Memória cheia	Memória interna da câmara está cheia.	Apagar arquivos ou inserir um cartão de memória que tenha memória disponível.
Erro no cart cartão	O cartão de memória não pode ser identificado depois de ter sido formatado.	Copiar os dados para o SD e formatar o cartão de memória.

<b>Mensagens</b>	<b>Descrição</b>	<b>Métodos de reposição</b>
O cartão não está formatado.	Um erro ocorreu com o cartão de memória.	Formate o cartão de memória. Isto irá apagar todos os dados no cartão; certifique-se de copiar os dados do cartão para outro dispositivo, se você quiser mantê-lo.
Acesso lento	Quando for utilizado um cartão SD inferior a Class4 para gravar um filme HD, a velocidade de escrita será inferior e a gravação não irá continuar.	Substitua o cartão SD com um cartão de Classe 4 ou superior.
Não pode gravar no cartão SD.	A câmera não pode gravar no cartão SD.	Desligue a câmera. Remova e reinsira o cartão SD e ligue a câmera para tentar novamente. Verifique se o cartão SD está em posição bloqueado, ou se a memória está cheia.
Sem inspeção de olho vermelho	Não foram detectados olhos vermelhos quando pressionou a remoção de olhos vermelhos no retoque da reprodução.	Desaparece após 2 segundos e volta ao menu retoque.
Esta imagem não pode ser editada.	O formato do ficheiro não suporta edição ou o ficheiro editado não pode ser novamente editado.	Remover a mensagem após 2 segundos e voltar à imagem original.

<b>Mensagens</b>	<b>Descrição</b>	<b>Métodos de reposição</b>
Excedeu o número máximo de pastas.	Quando número de pastas do cartão SD excede o máximo (999).	Copiar os dados para o PC e formatar o cartão de memória.
Várias imagens para o processamento rápido.	Durante a reprodução por data, as imagens excedem as especificações e não é possível reproduzir por data.	Remover a mensagem após 2 segundos e voltar ao modo miniatura 3x3.
Não foi possível reconhecer os ficheiros.	O formato do ficheiro a visualizar não é suportado ou o ficheiro está danificado por isso não pode ser lido correctamente.	Esta mensagem desaparecerá apenas após a eliminação do ficheiro.
Nenhuma imagem	Ao premir o botão de reprodução, não existem ficheiros de imagem na câmara ou no cartão de memória.	A mensagem desaparecerá após 2 segundos para voltar ao ecrã de captura de fotos.
Nenhum ficheiro de grupo contínuo	Ao mudar do modo de reprodução para o modo de foto contínua, não existe ficheiro de grupo contínuo.	Remover a mensagem após 2 segundos e voltar ao modo miniatura 3x3.
Protegido! Não eliminável!	O ficheiro está protegido. A mensagem será apresentada quando tentar eliminar o ficheiro.	Arquivo desbloqueado sob "Proteger" e ter certeza que cartão SD está desbloqueado.

## Resolução de problemas

Problema	Causas possíveis	Solução
A câmera não liga.	<ul style="list-style-type: none"><li>■ A bateria ficou sem carga.</li><li>■ A bateria não foi correctamente introduzida.</li></ul>	<ul style="list-style-type: none"><li>■ Substitua por uma bateria totalmente carregada.</li><li>■ Instale correctamente a bateria.</li></ul>
A câmera desliga-se durante o funcionamento.	<ul style="list-style-type: none"><li>■ A bateria ficou sem carga.</li></ul>	<ul style="list-style-type: none"><li>■ Substitua por uma bateria totalmente carregada.</li><li>■ Verifique se a câmera está realmente desligando e não entrar em Modo de Economia de Energia, onde o LCD desliga após a câmera ficar ociosa por um período de tempo.</li></ul>
A imagem está desfocada.	<ul style="list-style-type: none"><li>■ A câmara agita ao tirar uma fotografia.</li></ul>	<ul style="list-style-type: none"><li>■ Ligue o OIS.</li><li>■ Use um tripé para o zoom óptico de alta amplificação (acima de 15X). Se você estiver segurando a câmera, certifique-se de usar as duas mãos.</li></ul>
As imagens e os arquivos de vídeo não podem ser salvos.	<ul style="list-style-type: none"><li>■ O cartão de memória está cheio.</li><li>■ O cartão de memória está bloqueado.</li></ul>	<ul style="list-style-type: none"><li>■ Substitua o cartão de memória ou elimine ficheiros desnecessários.</li><li>■ Desbloqueie o cartão de memória.</li></ul>

Problema	Causas possíveis	Solução
Não é possível imprimir imagens a partir da impressora ligada.	<ul style="list-style-type: none"> <li>■ A câmara não está correctamente ligada à impressora.</li> <li>■ A impressora não é compatível com a especificação PictBridge.</li> <li>■ Verifique se a impressora tem papel ou tinta.</li> <li>■ O papel encravou na impressora.</li> </ul>	<ul style="list-style-type: none"> <li>■ Verifique a ligação entre a câmara e a impressora.</li> <li>■ Utilize uma impressora PictBridge.</li> <li>■ Coloque papel na impressora ou substitua os tinteiros.</li> <li>■ Remova o papel encravado.</li> </ul>
Grave no cartão de memória lentamente	<ul style="list-style-type: none"> <li>■ Quando o filme acima de HD é gravado no cartão de memória abaixo da Classe 4, provavelmente estará muito lento para continuar a gravação.</li> </ul>	<ul style="list-style-type: none"> <li>■ Use um cartão de memória com uma Classe de escrita superior a 4 para melhorar o desempenho.</li> </ul>
Não é impossível gravar no cartão de memória	<ul style="list-style-type: none"> <li>■ O Cartão de memória está no estado de proteção contra gravação.</li> </ul>	<ul style="list-style-type: none"> <li>■ Desactive o bloqueio de escrita do cartão de memória ou coloque outro cartão.</li> </ul>
Muitos filmes para processar	<ul style="list-style-type: none"> <li>■ O número de imagens ou capas no cartão de memória excedeu as especificações, portanto, a reprodução da pasta de data não pode ser exibida.</li> </ul>	<ul style="list-style-type: none"> <li>■ Exclua os arquivos desnecessários.</li> </ul>
O ícone do flash  aparece no LCD.	<ul style="list-style-type: none"> <li>■ Ambiente de disparo de fotografia atual requer flash.</li> </ul>	<ul style="list-style-type: none"> <li>■ Ligue o flash.</li> </ul>



Quando fotografar com filtros de anexo empilhados, os cantos da fotografia podem ficar escuros (efeito de vinheta) uma vez que o suporte do filtro impede que a luz alcance o sensor de imagem da câmera; especialmente em definições de controle de zoom com ângulo amplo. Tire algumas fotografias teste e veja os resultados quando usar filtros empilhados.

Se senha de Wi-Fi foi alterada, certifique-se de re-introduzir a nova senha no seu dispositivo inteligente. Geralmente, a senha de Wi-Fi uma vez que entrou será utilizada para este modelo. Por isso, remover manualmente a senha antiga antes de conectar o seu dispositivo (as formas de operar variam nos diferentes modelos. Por favor, consulte o manual de introdução de dispositivos inteligentes).

### Sistema iOS



1

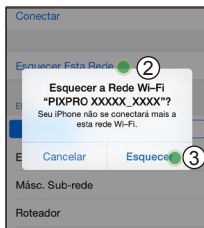

2

3

### Sistema Android



1

2

## Memory Card Compatibility

- Consulte a tabela abaixo para tipos compatíveis de cartões SD (√: Compatível X: Não Compatível)

	micro SD	micro SDHC	micro SDXC	Adaptador de conversão de cartão SD	SD	SDHC	SDXC
Formatar	FAT12, 16	FAT32	exFAT	-	FAT12, 16	FAT32	exFAT
Capacidade	Até 2GB	4-32GB	64GB-2TB	-	Até 2GB	4-32GB	64GB-2TB
Compatibilidade	X	X	X	√	√	√	X

Indica que a classe de velocidade de gravação será exibida no cartão de memória. Use um cartão de memória com a velocidade de gravação apropriada para o modo de gravação de vídeo a ser gravado. (O: Recomendado X: Não recomendado)

	Speed Class	UHS Speed Class	Video Speed Class	Gravação de vídeo			
				4K	FHD	HD	VGA
90MB/sec			V90	O	O	O	O
60MB/sec		UHS-III	V60	O	O	O	O
30MB/sec		UHS-I	V30	O	O	O	O
10MB/sec	Class 10		V10	O	O	O	O
6MB/sec	Class 6		V6	X	O	O	O
4MB/sec	Class 4			X	X	X	O
2MB/sec	Class 2			X	X	X	O

© 2022 JK Imaging Ltd. All Rights Reserved.

As marcas Kodak e Kodachrome, Kodacolor e Ektachrome, logotipo e as vestimentas estão sob a licença da Eastman Kodak Company.

Todos os outros logotipos, produtos ou nomes de empresas a que se refere este documento são nomes comerciais, patentes ou marcas registradas de seus titulares. Os detentores não estão afiliados à JK Imaging Ltd., aos nossos produtos ou ao nosso site.

**JK Imaging Ltd., 17239 So. Main Street, Gardena, CA 90248 USA**

**kodakpixpro.com**

**Made in Myanmar**

Document No/Sequence: U.DIS.0062.1222.pt.04



Ver. 4.0