

KODAK PIXPRO X55

DIGITAL CAMERA

Manuel d'utilisation



AVANT DE COMMENCER

Déclaration de conformité

Partie responsable: JK Imaging Ltd.

Adresse: JK Imaging Ltd., 14067 Stage Road, Santa Fe Springs, CA 90670 USA

Site internet de l'entreprise: kodakpixpro.com

Clients aux Etats-Unis

Testé et déclaré conforme aux normes de la FCC POUR UTILISATION À DOMICILE OU AU BUREAU

Cet appareil est conforme aux dispositions de la partie 15 du règlement de la FCC. L'utilisation de cet appareil est soumise aux deux conditions suivantes: (1) Cet appareil ne doit pas causer d'interférences nuisibles. (2) cet appareil doit être capable d'accepter toutes les interférences éventuelles, y-compris les interférences pouvant provoquer un fonctionnement inattendu.

Clients en Europe

 Le symbole "CE" indique que cet appareil est conforme aux normes Européennes sur la sécurité, la santé, l'environnement et la protection de l'utilisateur. Les appareils photos avec le symbole "CE" sont destinés pour la vente en Europe.

 Ce symbole [Poubelle avec roulettes avec une croix dessus, voir Annexe IV WEEE] indique que ces types d'appareils électriques et électroniques doivent être jetés séparément dans les pays Européen. Ne jetez pas cet appareil avec vos ordures ménagères. Veuillez utiliser les points de collecte et de recyclage disponibles dans votre pays lorsque vous n'avez plus besoin de cet appareil.

 Piles : Veuillez mettre au rebut les piles usagées dans un centre de collecte désigné.

 Emballage : Veuillez suivre les réglementations locales pour le recyclage de l'emballage.

À propos de ce manuel

Merci d'avoir acheté cet appareil photo numérique de KODAK PIXPRO. Lisez attentivement ce manuel et conservez-le dans un endroit sûr comme référence.

- JK Imaging Ltd. se réserve tous les droits de ce document. Aucune portion de ce document ne peut être reproduite, transmise, enregistrée ou stockée dans un système de restitution, ni traduite en aucune langue ou aucun autre langage informatique que ce soit, par quelque moyen, sans l'autorisation écrite préalable de JK Imaging Ltd.
- Toutes les marques qui sont mentionnées dans ce document sont à titre d'information uniquement, et peuvent être des marques déposées de leurs auteurs respectifs.
- Ce manuel contient des instructions pour vous aider à utiliser correctement votre nouvel appareil photo de KODAK PIXPRO. Tous les efforts ont été faits pour assurer que le contenu de ce manuel est correct et à jour. Cependant, JK Imaging Ltd. se réserve le droit de faire des changements sans préavis.
- Les symboles suivants sont utilisés dans ce manuel pour vous aider à identifier rapidement les points importants.



Indique des informations importantes.

- Dans les instructions ci-dessous, les symboles suivants peuvent être utilisés lorsque nous présentons l'utilisation de l'appareil photo. Ceci vise à faciliter notre compréhension:
[Propriétés de l'élément] : Les propriétés des options dans l'interface de l'appareil sont indiquées par le symbole [].

CONSIGNES DE SÉCURITÉ

Consignes de sécurité pour l'appareil photo

- Ne pas faire tomber l'appareil photo ni lui laisser cogner des objets solides.
- Ne pas tenter de démonter l'appareil photo.
- Ne pas utiliser ni ranger l'appareil dans un endroit poussiéreux ou sur la plage, pour empêcher la poussière ou le sable de pénétrer dans l'appareil, lui causant des dommages.
- Ne pas utiliser ni ranger l'appareil dans un environnement chaud ou sous la lumière directe du soleil.
- Ne pas utiliser ou stocker l'appareil photo dans un puissant champ magnétique, par exemple près d'un aimant ou d'un transformateur.
- Ne pas toucher l'objectif de l'appareil photo.
- Ne pas exposer l'appareil photo à la lumière directe du soleil pendant une longue période.
- Pour éviter d'endommager l'appareil photo par l'humidité, ne pas utiliser ni ranger l'appareil dans un environnement très humide, comme sous la pluie ou à proximité d'un étang.
- Si l'eau vient accidentellement en contact avec la caméra, éteignez la caméra, enlevez la batterie et la carte mémoire, et séchez le dans les 24 heures.
- Lorsque vous transportez l'appareil photo d'un endroit froid à un endroit chaud, de la condensation peut se produire à l'intérieur. Veuillez patienter pendant un certain temps avant de l'allumer.
- Avant de retirer la batterie et la carte mémoire, l'appareil doit être éteint.
- Lorsque vous nettoyez le boîtier de l'appareil, n'utilisez pas utiliser de produit de nettoyage abrasif, à base d'alcool, ou organique.
- Utilisez le linge professionnel pour lentille et un nettoyeur dédié pour essuyer la lentille.
- Téléchargez vos photos et retirez la carte mémoire lorsque vous prévoyez de ranger l'appareil pendant une période prolongée.
- Si cette caméra n'est pas utilisée pendant une longue période, veuillez la garder dans un état propre et sec.
- Notre compagnie ne verse aucune indemnisation en cas de défaillance de la lecture d'images ou de vidéos causés par un mauvais fonctionnement.

Consignes de sécurité pour la batterie

- Veuillez utiliser la batterie que celle ci-jointe.
- Veuillez utiliser le chargeur attaché pour charger la batterie.
- Si le fluide de la batterie fuit à l'intérieur de l'appareil photo, veuillez contacter le détaillant. Si le fluide de la batterie fuit sur votre peau, rincez-la à l'eau claire et demandez un avis médical.
- L'élimination des batteries usagées doit être effectuée conformément à la réglementation locale (nationale ou régionale).
- Pour éviter de l'endommager, veillez à ne pas laisser tomber la batterie, ni lui laisser cogner des objets solides, ni la rayer avec des objets pointus.
- Ne pas laisser la batterie en contact avec des objets métalliques (y compris des pièces de monnaie) pour éviter tout court-circuit, décharge, surchauffe, ou fuite.
- Ne pas tenter de démonter la batterie.
- Ne pas exposer la batterie à de l'eau. Toujours garder les contacts de la batterie secs.
- Ne pas chauffer la batterie ni la jeter au feu pour éviter une explosion.
- Ne pas ranger la batterie dans un environnement chaud ou sous la lumière directe du soleil.
- Si une surchauffe se produit pendant le chargement ou l'utilisation, arrêtez immédiatement de charger ou d'utiliser l'appareil, puis retirez la batterie et attendez qu'elle refroidisse.
- Lorsque l'appareil est stocké pendant une période prolongée, retirez la batterie et gardez-la dans un endroit sec qui n'est pas accessible aux bébés ni aux enfants.
- Dans un environnement plus froid, les performances de la batterie sont sensiblement réduites.
- Lorsque vous installez la batterie, installez-la en respectant les indications de polarité positive et négative sur le logement de la batterie. Ne l'entrez pas en force dans son logement.

Consignes de sécurité pour la carte mémoire





- Achetez une carte mémoire authentique et de marque renommée lorsque vous en choisissez une.
- Formatez la carte mémoire en utilisant l'appareil photo avant de l'utiliser ou d'en insérer une nouvelle.
- Ne pas faire tomber la carte mémoire ni lui laisser cogner des objets solides, afin d'éviter de l'endommager.
- Ne pas tenter de démonter ni de réparer la carte mémoire.
- Ne pas exposer la carte mémoire à de l'eau.
Toujours conserver au sec.
- Ne pas retirer la carte mémoire lorsque l'appareil est allumé. Sinon, la mémoire peut être endommagée.
- Ne pas modifier directement les données de la carte mémoire. Copier les données sur votre PC avant de les modifier.
- Lorsque l'appareil est stocké pendant une période prolongée, téléchargez vos photos, retirez la carte mémoire batterie et gardez-la dans un endroit sec.
- Ne modifiez pas le nom des fichiers ni des dossiers de la carte mémoire à l'aide de votre PC car ceux modifiés peuvent ne pas être reconnus par l'appareil photo ou une erreur peut se produire.
- Les photos prises avec l'appareil photo sont stockées dans le dossier qui est généré automatiquement sur la carte SD. Ne stockez pas de photos qui n'ont pas été prises à l'aide de cet appareil photo dans ce dossier car les photos ne peuvent pas être reconnues au cours de la lecture.
- Lorsque vous insérez une carte mémoire, assurez-vous que l'encoche de la carte correspond aux marquages sur le dessus de la fente pour carte.

Autres consignes de sécurité

- Ne débranchez pas l'alimentation et n'éteignez pas l'appareil photo pendant le processus de mise à jour car des données incorrectes peuvent alors s'écrire, et l'appareil peut ne plus s'allumer par la suite.
- Lorsque vous utilisez votre appareil photo dans un avion, observez les règles correspondantes prévues par la compagnie aérienne.
- En raison de limites dans la technologie de fabrication, l'écran LCD peut comporter de quelques pixels morts ou brillants, mais ceux-ci n'affectent pas la qualité des photos.
- Ne pas exposer l'écran LCD à de l'eau. Dans un environnement humide, essuyez-le avec un chiffon doux et sec.
- Dans le cas où l'écran LCD est endommagé et les cristaux liquides entrent en contact avec votre peau, nettoyez votre peau avec un chiffon sec immédiatement et rincez-la avec de l'eau claire. Si les cristaux liquides entrent en contact avec vos yeux, lavez-les avec de l'eau claire pendant au moins 15 minutes et demandez un avis médical. Si vous avez accidentellement des cristaux liquides, rincez votre bouche immédiatement et demandez un avis médical.

TABLE DES MATIÈRES

AVANT DE COMMENCER	1
CONSIGNES DE SÉCURITÉ	3
TABLE DES MATIÈRES	7
PRISE EN MAIN.....	11
Déballage.....	11
Nom de chaque partie	12
Installez la batterie et la carte mémoire	13
Charger la batterie	15
Allumer et éteindre	16
Comment prendre des photos	17
Régler votre langue, Date/Heure	17
Réglez votre langue, et Date/Heure dès la première mise sous tension.....	17
Réinitialiser votre langue	18
Resetting Date/Time	19

APERÇU DES DIFFÉRENTS MODES	20
Paramètre d'affichage.....	20
Affichage de l'écran LCD.....	21
Aperçu des icônes de l'écran en mode de prise de vue photo	21
Aperçu des icônes de l'écran en mode de capture vidéo	22
Aperçu des icônes de l'écran en mode lecture.....	23
Utilisation du bouton Mode	24
Mode auto 	24
Programme AE P	24
Mode manuel M	24
Mode film 	25
Mode scène SCN	25
Mode panorama 	28
Embellisseur de visage 	29

OPÉRATIONS DE BASE 30











Utilisation du zoom	30
Mode macro	31
Paramètres du retardateur.....	32
Sortie du flash	33
EV Setting.....	34
Compensation de l'exposition.....	34
ISO	35
Ajustement de l'obturateur.....	35
Ajustement de l'ouverture	35
Utilisation de l'enregistrement rapide	35











LECTURE 36



Regarder les photos et les clips vidéo	36
Vue en réduction.....	37
Utilisation du zoom sur les images déjà prises (images fixes seulement)	38
Diaporama	39

Suppression de photos et de vidéo	40
---	----

UTILISATION DES MENUS..... 41

Menu Photo	41
Mesure expo (métrage de l'exposition) 	41
Taille de l'image 	42
AF continu 	42
Rafale 	43
Embellisseur de visage 	43
Paramètres de focalisation [].....	44
HDR 	44
Paramètres de balance des blancs  ..	45
Effet de couleur 	46
Scène 	47
Menu de réglages de prise de vue photo 	47

Qualité	48	Retouche 	56
Rayon aide AF.....	48	Pivotez 	57
Zoom numérique	48	Redimensionner 	57
Impression date	49	Couleur 	58
Visualisation rapide.....	49	Menu de réglages Lecture 	58
Détection des visages.....	49	Protéger.....	59
Menu Film	50	Supprimer	59
Mesure expo (métrage de l'exposition) 	50	DPOF (Format d'impression numérique) .	60
Qualité vidéo FHD	51	Découpez	60
Effet de couleur 	52	Réglages généralité 	61
Menu de réglages Film 	52	Réglage Son	61
Rayon aide AF.....	53	Eco.D'Énergie	61
Zoom numérique	53	Language/Langue.....	62
Menu Lecture	55	Fuseau horaire.....	62
Mode Lecture 	55	Date et heure.....	62
HDR 	56	Luminosité LCD.....	62

Réglages de connexion 	63
Connexion à un PC	64
Connexion à une imprimante	65
Réglages de fichiers 	67
Formater	68
Copier vers carte	68
Nom Fichier	68
Réinitialiser	69
Version FW	69

APPENDICES 70

Caractéristiques techniques.....	70
Invites et messages d’alerte	74
Guide de dépannage	78
Compatibilité des cartes mémoire.....	80

PRISE EN MAIN

Déballage

La boîte de l'appareil photo que vous venez d'acheter devrait aussi contenir les éléments suivants. Si l'un des éléments est manquant ou abîmé, contactez votre revendeur. (La forme de la prise du chargeur d'alimentation peut varier selon le pays ou la région. L'élément réel peut varier)



Batterie au Li-ion rechargeable

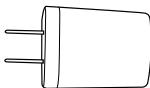

Adaptateur secteur

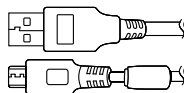

Câble Micro USB



Dragonne



Guide de démarrage rapide



Carte de garantie



Carte de services

Nom de chaque partie

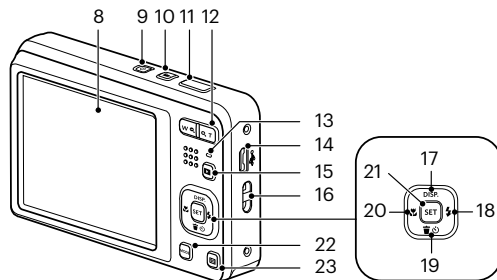
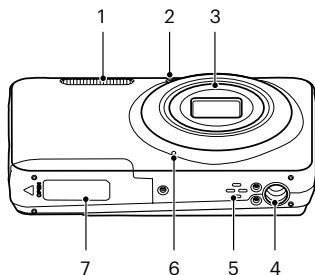

- | | | |
|--|---|---|
| 1 Flash | 9 Bouton d'alimentation | 17 [▲ DISP.] Bouton Disp (Affich)/Bouton Haut |
| 2 Voyant Rayon aide AF/
Voyant du retardateur | 10 Bouton
d'enregistrement
vidéo rapide | 18 [►⚡] Bouton Flash/Bouton Droite |
| 3 Objectif | 11 Déclencheur | 19 [▼🗑️🕒] Bouton Supprimer/Bouton
Retardateur/Bouton Bas |
| 4 Embase filetée de trépied | 12 Bouton de zoom | 20 [◀️📷] Bouton Macro/Bouton Gauche |
| 5 Haut-parleur | 13 Voyant | 21 Bouton SET |
| 6 Micro | 14 Port Micro USB | 22 Bouton Mode |
| 7 Couvercle de la batterie | 15 Bouton Lecture | 23 Bouton Menu |
| 8 LCD | 16 OEillet de courroie | |

Installez la batterie et la carte mémoire

1. Ouvrez le couvercle de la batterie.

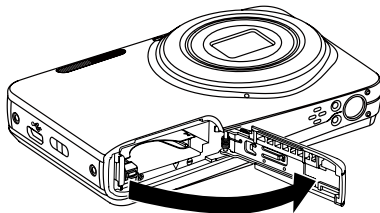
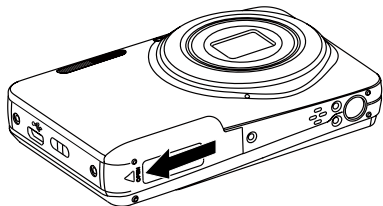

2. Placez la batterie dans la fente de la batterie en respectant l'orientation indiquée sur le schéma.

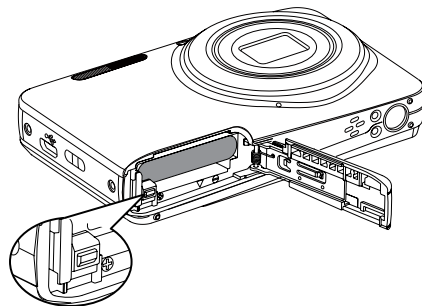
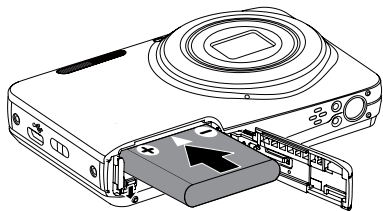

3. Insérez la carte mémoire dans la fente pour carte mémoire comme indiqué sur la figure.

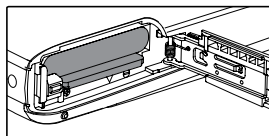
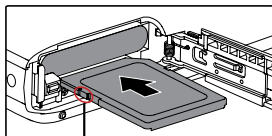

Glissière de protection de donnée

 La carte mémoire (SD/SDHC/SDXC) optionnelle n'est pas incluse dans l'emballage du produit. Elle doit être achetée séparément. S'il vous plaît utiliser une carte mémoire d'origine qui est Classe 10 ou plus supérieure et a une capacité de 4 GB à 512 GB.

 Pour retirer votre carte mémoire, ouvrez le couvercle de la batterie, appuyez doucement sur la carte mémoire pour l'éjecter, et retirez-la lentement.

4. Refermez le couvercle de la batterie.

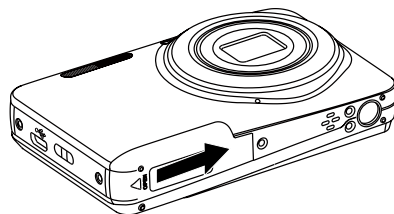
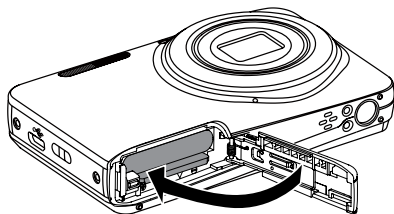





Charger la batterie

Avant de charger une batterie, vous devez éteindre l'appareil photo et insérer la batterie dedans.

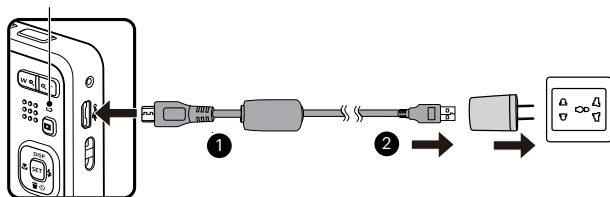
1. Connectez l'appareil photo et le chargeur d'alimentation en utilisant le câble USB.
2. Insérez la fiche du chargeur d'alimentation dans la prise secteur pour recharger la batterie.

Voyant



-  Le chargeur est conçu pour une utilisation à l'intérieur seulement.
-  Quand la batterie a été stockée pendant une période prolongée, utilisez le chargeur d'alimentation fourni pour la charger avant de l'utiliser.
-  Voyant de charge :
Orange continu: Charge en cours
L'indicateur de la s'éteindra une fois le chargement fini, et la caméra sera automatiquement éteinte. Pour avoir un autonomie batterie maximale, rechargez la batterie au moins pendant 4 heures la première fois.

-  Lorsque l'appareil est éteint, vous pouvez également connecter l'appareil à votre PC à l'aide du câble USB pour charger la batterie.

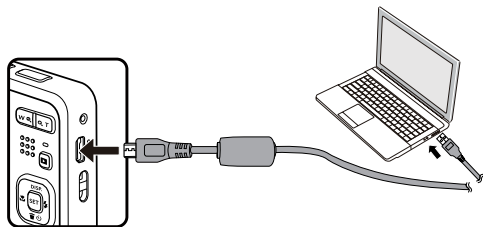



-  Veuillez recharger la batterie sous la température de 0-40 à l'intérieur.

Allumer et éteindre

Appuyez sur le bouton marche pour allumer l'appareil photo. Pour éteindre l'appareil photo, appuyez de nouveau sur le bouton marche.

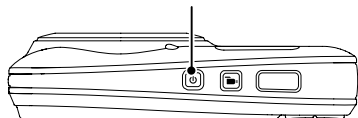
Curseur d'alimentation



-  Lorsque l'appareil est éteint, appuyez et maintenez  enfoncé le bouton Lecture pour allumer et passer en mode lecture.

Comment prendre des photos

1. Tenez l'appareil à deux mains, ne pas bloquer le flash et l'objectif avec les doigts.
2. Dirigez l'appareil photo à l'objet et cadrer avec l'écran LCD.
3. Utiliser le bouton de zooming pour sélectionner les positions tele ou Large pour zoomer en avant ou en arrière sur votre sujet.
4. Appuyez sur le déclencheur à moitié pour faire le point. Lorsque le cadre de mise au point devient vert, appuyez à fond sur le déclencheur pour terminer la prise de vue.









Régler votre langue, Date/Heure

Réglez votre langue, et Date/Heure dès la première mise sous tension

1. Lorsque vous allumez l'appareil photo pour la première fois, l'écran de sélection de la langue apparaît.
2. Appuyez sur les boutons [▲ DISP.]/[▼ 🗑️ 🕒]/[◀ 🗑️]/[▶ ⚡] pour sélectionner la langue souhaitée.
3. Une fois que vous avez appuyé sur le bouton [SET] pour confirmer la sélection, l'écran de réglage de la date et de l'heure apparaît.
4. Appuyez sur les boutons [◀ 🗑️]/[▶ ⚡] pour sélectionner le bloc à régler : L'heure et la date s'affichent sous la forme YYYY.MM.DD/HH:MM.
5. Appuyez le bouton [▲ DISP.]/[▼ 🗑️ 🕒] pour ajuster la valeur du bloc sélectionné.
6. Appuyez sur le bouton [SET] pour confirmer le réglage de l'heure et l'écran de prise de vue s'affiche.

Réinitialiser votre langue





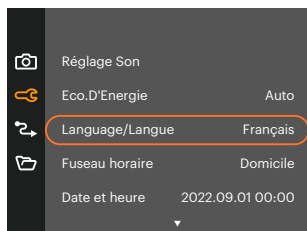

Après avoir choisi votre langue la première fois, suivez les instructions ci-dessous pour réinitialiser votre langue.

1. Appuyez sur le bouton , appuyez sur les boutons [▲ DISP.]/[▼ 🗑️ ⏻] pour sélectionner , et appuyez sur le bouton  pour accéder au menu.
2. Appuyez sur les boutons [▲ DISP.]/[▼ 🗑️ ⏻] pour sélectionner , et appuyez sur le bouton /[▶ ⚡] pour accéder au menu.
3. Appuyez sur les boutons [▲ DISP.]/[▼ 🗑️ ⏻] pour sélectionner [Langage/Langue], et appuyez sur le bouton /[▶ ⚡] pour accéder au menu.
4. Appuyez sur les boutons [▲ DISP.]/[▼ 🗑️ ⏻]/[⏪]/[▶ ⚡] pour sélectionner la langue souhaitée et appuyez sur le bouton  pour confirmer.
5. Appuyez sur le bouton  et l'écran de prise de vue apparaît.





Resetting Date/Time

After you set your Date/Time for the first time, follow the instructions below to reset date and time.

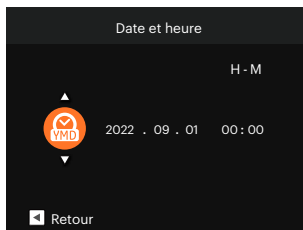
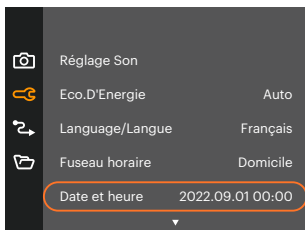
1. Appuyez sur le bouton , appuyez sur les boutons [▲ DISP.]/[▼ 🗑️ ⏸] pour sélectionner , et appuyez sur le bouton  pour accéder au menu.
2. Appuyez sur les boutons [▲ DISP.]/[▼ 🗑️ ⏸] pour sélectionner , et appuyez sur le bouton /[▶ ⚡] pour accéder au menu.
3. Appuyez sur les boutons [▲ DISP.]/[▼ 🗑️ ⏸] pour sélectionner [Date et heure], et appuyez sur le bouton /[▶ ⚡] pour accéder au menu.



4. Appuyez sur les boutons [◀ ⚡]/[▶ ⚡] pour sélectionner le bloc à régler : L'heure et la date s'affichent sous la forme YYYY.MM.DD/HH:MM.
5. Appuyez sur les boutons [▲ DISP.]/[▼ 🗑️ ⏸] pour choisir la valeur du bloc sélectionné. Après avoir terminé vos réglages, appuyez sur le bouton  pour confirmer.
6. appuyez sur le bouton  et l'écran de prise de vue apparaît.

APERÇU DES DIFFÉRENTS MODES

Paramètre d'affichage

Appuyez sur le bouton [▲ DISP.] pour afficher les réglages : écran par défaut, écran avec grille de cadre, et écran vide.

L' écran par défaut affiche les paramètres actuels.

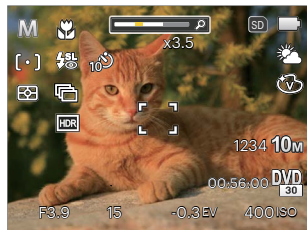

L'écran avec grille de cadre affiche les paramètres actuels et l'histogramme.

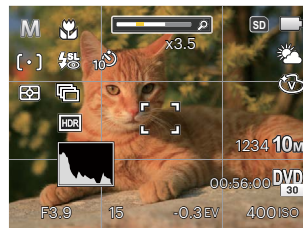

L'écran vide n'affiche aucune information.

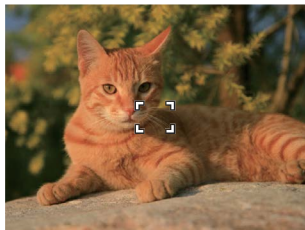

Affichage de l'écran LCD

Aperçu des icônes de l'écran en mode de prise de vue photo

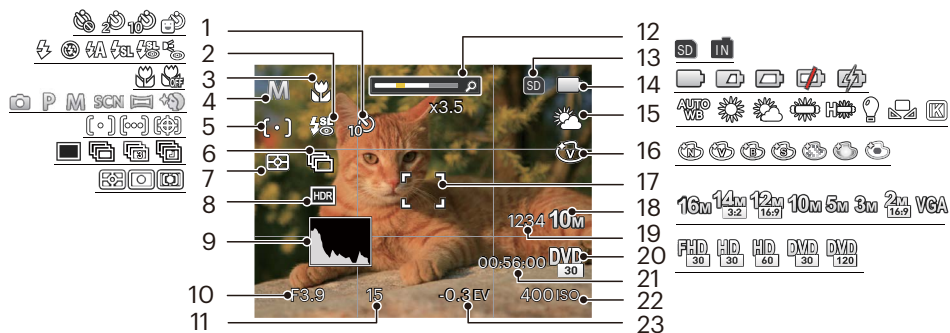

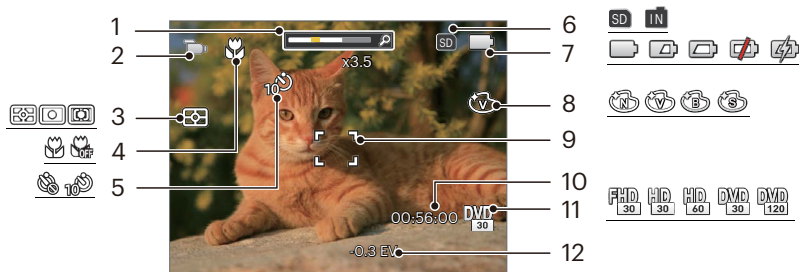

- | | | |
|-------------------|----------------------------------|-----------------------------------|
| 1 Retardateur | 9 Histogramme | 17 Cadre de mise au point |
| 2 Mode Flash | 10 Valeur d'ouverture | 18 Taille de l'image |
| 3 Mode Macro | 11 Vitesse de l'obturateur | 19 Nombre d'images restantes |
| 4 Mode de capture | 12 Indicateur de niveau de zoom | 20 Qualité vidéo |
| 5 Mode AF | 13 Carte mémoire/mémoire interne | 21 Temps d'enregistrement restant |
| 6 Rafale | 14 Etat de la batterie | 22 Valeur d'ISO |
| 7 Mesure | 15 Balance des blancs | 23 Compensation de l'exposition |
| 8 HDR | 16 Effet de couleur | |

Aperçu des icônes de l'écran en mode de capture vidéo



- | | | |
|--------------------------------|---------------------------------|-----------------------------------|
| 1 Indicateur de niveau de zoom | 5 Retardateur | 9 Cadre de mise au point |
| 2 Mode film | 6 Carte mémoire/mémoire interne | 10 Temps d'enregistrement restant |
| 3 Mesure | 7 Etat de la batterie | 11 Qualité vidéo |
| 4 Mode Macro | 8 Effet de couleur | 12 Compensation de l'exposition |

 Pour des meilleurs résultats, l'utilisation d'une carte mémoire SDHC/SDXC est recommandée lorsque vous voulez enregistrer des clips vidéo.



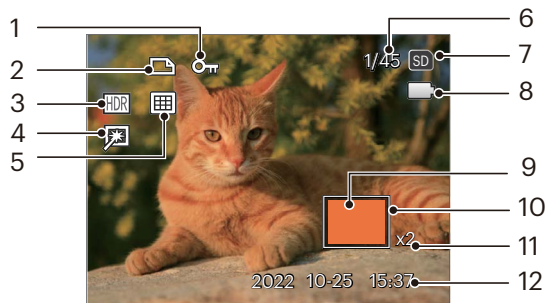

 Le zoom optique et le zoom numérique peut être ajustée (30X au total). Le zoom numérique peut être ajusté à 6X .

Aperçu des icônes de l'écran en mode lecture



- | | | | |
|---|--|----|---------------------------------|
| 1 | Icône Protection de fichier | 7 | Carte mémoire / mémoire interne |
| 2 | Icône du fichier DPOF | 8 | Etat de la batterie |
| 3 | HDR | 9 | Zone de concentration du Zoom |
| 4 | Retouche | 10 | Champ total de l'image |
| 5 | Mode lecture | 11 | Valeur du Zoom |
| 6 | Espace mémoire (indiquant le nombre actuel de photos et le nombre total de photos) | 12 | Date de prise de vue |

Utilisation du bouton Mode

L'appareil photo offre un bouton mode  très pratique qui vous permet de passer d'un mode à l'autre aisément. Appuyez sur le bouton mode  et utilisez les boutons []/[] pour faire défiler les options. Appuyez sur le bouton  pour le sélectionner.

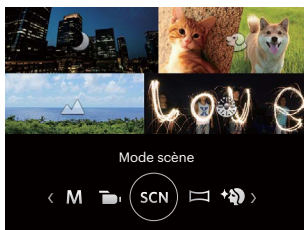

Mode auto

Le mode Auto est le mode le plus facile à utiliser pour prendre des photos. Dans ce mode, l'appareil optimise automatiquement les paramètres pour des photos de meilleure qualité.

Programme AE

L'utilisateur peut changer la valeur ISO et EV selon les préférences personnelles, la caméra peut régler automatiquement la vitesse d'obturation et la valeur de l'ouverture.

Mode manuel



L'utilisateur peut changer manuellement les valeurs de la taille de l'ouverture, vitesse de l'obturateur et ISO. Il est généralement utilisé pour prendre des photos statiques.

Mode film

Utilisez ce mode pour faire des enregistrements vidéo.

Mode scène SCN

L'utilisateur peut sélectionner un mode approprié parmi les 14 modes de scène en fonction de l'environnement courant de capture. L'appareil configure ensuite automatiquement les paramètres les plus appropriés.

Appuyez sur les boutons []/[] pour sélectionner une scène, et appuyez sur le bouton  pour confirmer.

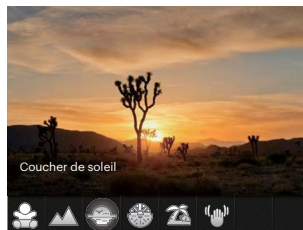

Auto SCN ASCN

Dans le mode scène "ASCN", l'appareil peut détecter intelligemment différents environnements, et sélectionner automatiquement la meilleure scène et les meilleurs réglages photo pour vous.





"ASCN" peut détecter intelligemment les scènes suivantes :

 Mode Auto

L'appareil photo ajustera automatiquement l'exposition et le point pour assurer de bonnes photos.

 Mode Paysage

Pour les paysages, règle automatiquement l'exposition pour s'adapter au fond.

-
- | | |
|--|---|
|  Portrait en contre-jour | Lorsque le soleil ou toute autre source de lumière se situe derrière vous, règle automatiquement l'exposition pour produire de bonnes images. |
|  Mode Macro | Le mode macro permet de prendre des photos de petits objets ou en étant très rapproché du sujet. |
|  Mode Paysage de nuit | Pour les scènes de nuit, augmente automatiquement la valeur ISO pour compenser la faible lumière. |
|  Mode Portrait | Le plus approprié pour capturer des gens avec la mise au point sur leur visage. |
|  Portrait de nuit | Lorsque vous faites des portraits de nuit, ou en faible conditions de lumière, règle automatiquement l'exposition pour les personnes et les scènes de nuit. |

Paysage de nuit 🌙

Scènes de nuit. Trépied recommandé.

Mode animaux 🐾

Une reconnaissance rapide des animaux de compagnie (chien/chat) permet de les saisir en pleine action.

Neige ❄️

Pour les scènes de neige. Reproduit les scènes claires, blanches et naturelles.

Fête 🎈

Convient pour prendre des photos de fêtes à l'intérieur, même dans des conditions d'éclairage complexes.

Sport 🏃

Pour les sujets en mouvement. Prise de vue rapide pour figer le déplacement.

Portrait de nuit

Pour les portraits devant une scène nocturne.

Portrait

Pour la prise de vue de portraits.

Enfants

Flash éteint pour éviter de perturber les sujets. Il est approprié pour prendre des photos d'enfants.

Paysage

Reproduction éclatante du vert et du bleu.

Coucher de soleil

Pour les couchers de soleil. Prendre des photos avec une forte luminosité du soleil.

Feux d'artifice

Pour feux d'artifice la nuit. Trépied recommandé.

Plage

Idéal pour capturer des scènes avec un fort ensoleillement.

Anti-secouement

Ce mode peut aider pour réduire la masse causé par le tremblement des mains, basse lumière et lentement la vitesse d'obturation.

Mode panorama

Avec le Mode Panorama, vous pouvez prendre une série de photos qui seront mises bout à bout par l'appareil dans une image ultra-large panoramique.

1. Appuyez sur les touches fléchées pour sélectionner un sens de prise de vue. (La droite est utilisée comme valeur par défaut si vous ne faites pas de choix) 2 quelques secondes plus tard, l'appareil est prêt à prendre des photos. Vous pouvez également appuyer sur la bouton  ou appuyer à moitié sur le déclencheur pour être prêt à prendre des photos.
2. Composez la première vue de l'image panoramique sur l'écran LCD et appuyez sur le déclencheur pour prendre la photo.
3. Après avoir terminé de prendre la première photo, deux icônes cible s'affichera à gauche et à droite de l'écran LCD. Quand vous bougez l'appareil photo jusqu'à ce que l'icône de guider d'orientation ronds et la boîte carré de positionnement devient vert, ils vont se chevaucher, et l'appareil photo va automatiquement prendre une autre photo. La répétition des mêmes étapes peut permettre de prendre jusqu'à 4 photos.









4. Si les photos prises sont moins de 4 photos, appuyez sur le bouton , l'appareil va automatiquement coller les photos. Appuyez sur le bouton de lecture pour entrer dans le mode de lecture afin de voir l'effet.
5. Après avoir pris 4 photos, l'appareil photo va automatiquement coller les photos. Bouton de lecture Appuyez sur le bouton de lecture pour entrer dans le mode de lecture afin de voir l'effet.



Pendant la prise de vue, le flash, le retardateur, le mode macro et la compensation d'exposition ne sont pas disponibles. Le réglage de la mise au point n'est pas disponible pour l'instant.







En mode Panorama, lorsque la taille de l'image est réglée sur 2MP, jusqu'à 4 photos peuvent être assemblées.





-  Dans le processus d'une prise de vue en mode panoramique, lorsque l'écran LCD affiche "Alignement incorrect. Veuillez essayer de nouveau.", cela signifie que dans le processus de déplacement de la caméra, l'angle de déplacement est hors de la ligne verte, la prise de vue ne peut être effectuée. La prise de vue doit être effectuée à nouveau.
-  Afin de garantir l'effet de la prise de vue en mode panoramique, s'il vous plaît continuez à déplacer horizontalement et réduisez les secousses dans le processus de déplacement de la caméra.
-  Au cours de la prise de vue panoramique vidéo, appuyez sur le bouton  pour interrompre la prise de vue et sauvegarder les photos déjà prises. Appuyez sur le bouton [  ] pour annuler la prise de vue sans enregistrer les photos déjà prises.

Embellisseur de visage

L'appareil règle automatiquement l'exposition pour une reproduction fidèle des nuances de la peau.

Les éléments qui peuvent être réglés en mode de  P M  SCN   :

(O : optionnel X : Non optionnel)

Mode \ Éléments	Valeur d'ouverture	Vitesse de l'obturateur	Valeur d'EV	Valeur d'ISO
	X	X	X	X
P	X	X	O	O
M	O	O	X	O
	X	X	O	X
SCN	X	X	X	X
	X	X	X	X
	X	X	O	O

OPÉRATIONS DE BASE

Utilisation du zoom

Votre camera a deux types de fonctionnement du zoom: Zoom optique et zoom numérique. Quand vous prenez une photo, appuyez sur le bouton zoom pour faire le zoom.

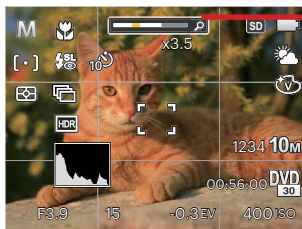
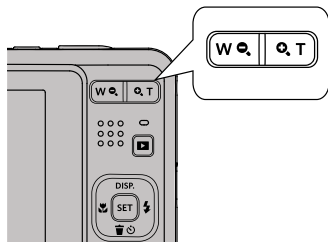

Indicateur de niveau de zoom

Quand le zoom optique arrive à sa valeur maximum, lâcher le bouton et appuyer encore pour aller au zoom numérique.



Mode macro

Le mode macro permet de prendre des photos de petits objets ou en étant très rapproché du sujet. Il est alors possible de prendre des photos en étant très près du sujet.

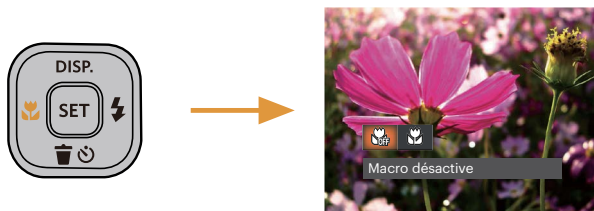
1. Appuyez sur le bouton [◀🌸] pour entrer dans le menu de macro.



2. Appuyez sur les boutons [◀🌸]/[▶⚡] pour sélectionner parmi les 2 modes suivants :

-  Macro désactive
Choisissez cette option pour désactiver le mode macro.
-  Macro active
Sélectionnez ce mode pour faire la mise au point sur des objets situées à 5 cm de l'objectif.

3. Appuyez sur le bouton [SET] pour valider les réglages et quitter le menu.

Paramètres du retardateur

L'utilisation de cette fonction permet la prise des photos à un temps fixe. L'appareil photo peut être réglée à prendre une photo automatiquement après 2sec, 10sec ou Retardateur avec sourire.

1. Appuyez sur le bouton [▼🗑️🕒] pour entrer dans le menu du retardateur.

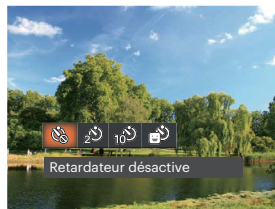
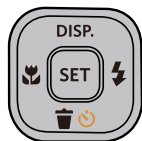

2. Appuyez sur les boutons [◀️🗑️]/[▶️⚡] pour sélectionner parmi les 4 modes suivants :
 - Retardateur désactivé
Désactiver le retardateur.
 - Retardateur 2sec
Une seule photo est prise, 2 secondes après l'appui sur le déclencheur.
 - Retardateur 10sec
Une seule photo est prise, 10 secondes après l'appui sur le déclencheur.

- Retardateur sourire
Appuyez sur le déclencheur pour prendre une photo immédiatement après qu'un visage souriant est détecté.

3. Appuyez sur le bouton [SET] pour valider les réglages et quitter le menu.

Lorsque vous activez le retardateur, appuyer sur l'obturateur ou le bouton [▼🗑️🕒] peut désactiver le retardateur et revenir à l'écran de prise de vue, et garder le réglage du retardateur.

Lors de l'activation de la détection de sourire, appuyer sur le déclencheur ou le bouton [SET] peut désactiver le retardateur et revenir à l'écran de prise de vue sans garder le réglage du retardateur.

Sortie du flash

Le flash fournit une lumière supplémentaire pour la scène . Le flash est généralement utilisé lorsque la prise de vue est contre la lumière pour accentuer l' objet ; il est également approprié pour la mesure et la prise de vue dans les scènes sombres pour améliorer l'exposition.

1. Appuyez sur le bouton [►⚡] pour entrer dans le menu de réglages du flash.

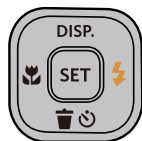

2. Appuyez sur les boutons [◀🌿]/[►⚡] pour sélectionner parmi les 6 modes suivants :

- 🔄 Arrêt forcé
Le flash ne se déclenche jamais.
- ⚡A Flash auto
Le flash de l'appareil photo se déclenche automatiquement en fonction des conditions courantes d'éclairage.



- ⚡ Flash forcé
Le flash se déclenche à chaque prise de photos.
- ⚡SL Synchro. lente
Cette fonction permet de prendre des photos de personnes la nuit en restituant à la fois un premier plan net et l'arrière-plan nocturne. Il est recommandé d'utiliser un trépied pour ce mode.
- ⚡SL👁️ Synchro. lente + Yeux rouges
Vous pouvez utiliser ce mode pour combiner la synchronisation lente et la réduction des yeux rouges.
- 👁️👁️ Réduction des yeux rouges
L'appareil photo émet une lumière brève avant de prendre la photo pour corriger l'effet «yeux rouges».

3. Appuyez sur le bouton [SET] pour valider les réglages et quitter le menu.

Paramètres EV

Le menu de la fonction EV de l'appareil est doté de nombreuses fonctions, telles que l'ajustement EV, ISO, obturation etc. Le réglage approprié de la fonction peut vous permettre d'obtenir de meilleures photos.

Suivez les étapes suivantes pour effectuer le réglage:

1. Appuyez sur le bouton  pour afficher l'écran de réglages.
2. Appuyez sur les boutons []/[] pour sélectionner les options de réglage.

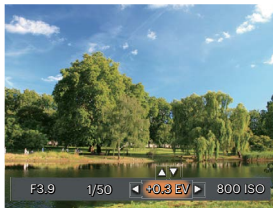

3. Appuyez sur les boutons [ DISP.]/[] pour ajuster les valeurs des options.
4. Appuyez sur le bouton  pour terminer le réglage et accéder à l'écran de prise de vue.

Compensation de l'exposition

Réglez la luminosité de l'image. Au cas où il existe un contraste très élevé entre l'objet photographié et l'arrière-plan, la luminosité de l'image peut être réglée correctement.

La gamme ajustable de la valeur de l'exposition est à partir de EV -3.0 à EV+3.0.

ISO

La fonction ISO vous permet de régler la sensibilité du capteur de la caméra à partir de la luminosité de la scène. Pour améliorer le résultat dans des environnements sombres, la vitesse ISO doit être élevée. Par contre, dans des conditions de forte luminosité, la vitesse ISO doit être plus basse.

Les images avec un ISO plus élevé auront naturellement un bruit plus élevés que celles avec un ISO faible.

L'option de ISO comprend automatique, 100, 200, 400, 800, 1600 et 3200.

Ajustement de l'obturateur

Pour la vitesse d'obturation, la caméra peut régler automatiquement la valeur d'ouverture en fonction de la vitesse d'obturation manuelle pour obtenir la valeur d'exposition la plus appropriée. Le mouvement d'objet peut être représenté par le réglage de la vitesse d'obturation. Une valeur d'obturation élevée peut vous faire capturer clairement le mouvement de l'objet en mouvement rapide tandis qu'une valeur d'obturation faible peut vous permettre de prendre une photo où l'objet en mouvement affiche un fort sens de mouvement.

Ajustement de l'ouverture

Vous pouvez régler l'ampleur de l'ouverture. Si vous agrandissez l'ouverture, la mise au point se concentre sur le sujet principal avec du flou tout autour. Lorsque l'ouverture est rétrécie, l'arrière plan et le sujet principal sont nets.

Utilisation de l'enregistrement rapide

En mode de prise de vue, appuyez sur le bouton de raccourci Enregistrement  pour accéder directement au mode d'enregistrement et enregistrer.

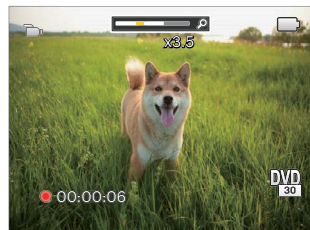





Après l'enregistrement, appuyez sur le bouton  ou à nouveau sur le déclencheur, vous pouvez ainsi sauvegarder la vidéo et retourner à l'écran de prise de vue.

LECTURE

Regarder les photos et les clips vidéo

Pour regarder vos photos et clips vidéo sur l'écran LCD:

1. En appuyant sur le bouton , la dernière prise photo ou vidéo s'affiche à l'écran LCD.
2. Utilisez les boutons []/[] pour naviguer dans les photos ou clips vidéo sur la mémoire interne ou la carte mémoire.
3. Pour jouer un clip vidéo, appuyez sur le bouton  pour aller au mode de lecture vidéo.

Un guide de fonctionnement apparaît sur l'écran lors de la lecture d'une vidéo. Appuyez sur les boutons pour exécuter les fonctions correspondantes.

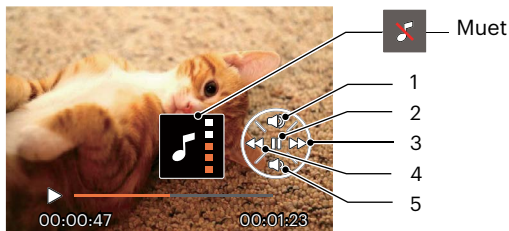

1	Augmentation du son
2	Pause
3	Avance rapide
4	Retour rapide
5	Diminution du son

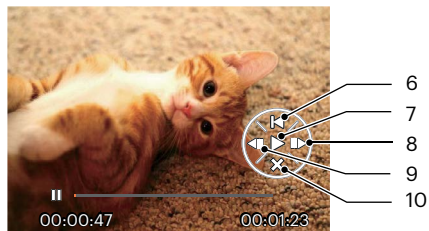

6	Retour au début de la vidéo
7	Lecture
8	Avance lecture vidéo
9	Retour lecture vidéo
10	Annulation lecture

Vue en réduction

Quand le mode Lecture, presser le bouton zoom (**W** ) pour exposer les ongles des photos et vidéos dans l'écran.



1. Utilisez la bouton du zoom pour basculer entre les miniatures 3 x 3 et 4 x 4.
2. Lorsque une vignette 3 x 3 ou 4 x 4 est affichée, appuyez sur boutons de navigation pour sélectionner une image ou un clip vidéo à regarder.

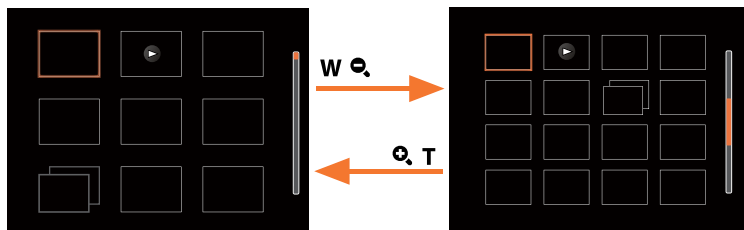

3. Appuyez sur les boutons de navigation pour sélectionner une image ou un clip vidéo à regarder et appuyez sur le bouton **SET** pour le restaurer à sa taille initiale.



Si l'indicateur  apparaît sur l'écran, c'est qu'un fichier vidéo est lu.



Appuyez sur le bouton **SET** pour rétablir un icône de prévisualisation à sa taille d'image originale.

Utilisation du zoom sur les images déjà prises (images fixes seulement)

Lors de la lecture de photos, vous pouvez aussi utiliser le boutons de zoom pour agrandir les photos de 2 à 8 fois.



1. Appuyez sur les boutons [◀]/[▶] pour sélectionner une image à zoomer.
2. Presser le bouton zoom (🔍 T) pour faire le zoom.
3. Le coin droit inférieur de l'écran affichera le nombre de fois et la zone d'utilisation du zoom de photos.

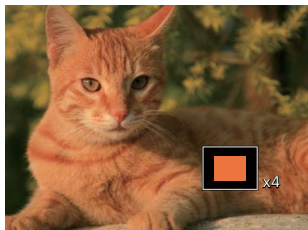

4. Appuyez sur les boutons [▲ DISP.]/[▼]/[◀]/[▶] pour naviguer et sélectionner une partie de l'image à zoomer.
5. Appuyez sur le bouton [SET] pour retourner la photo a sa taille d'origine.







Les vidéos ne peuvent pas être agrandir.





Remarque : l'écran LCD de cet appareil photo n'est capable d'afficher qu'une fraction des détails et de la résolution du fichier photo ou vidéo réel. Une fois les photos/vidéos téléchargées sur votre ordinateur, vous verrez la pleine résolution du fichier photo/vidéo capturé.

Diaporama

Ce paramètre vous permet de regarder toutes les photos avec un diaporama.

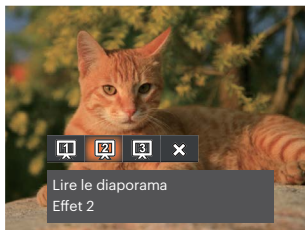
1. Appuyez sur le bouton  pour entrer dans l'écran de lecture.
2. Appuyez sur le bouton  pour entrer dans l'option de diaporama.
3. Appuyez sur les boutons []/[] pour sélectionner la lecture de diaporama ou pour [Annuler] et revenir à l'écran de lecture.



- Lire le diaporama
 - Effet 1
 - Lire le diaporama
 - Effet 2
 - Lire le diaporama
 - Effet 3
4. Appuyez sur le bouton  pour confirmer votre sélection.

Suppression de photos et de vidéo

En mode lecture, appuyez sur le bouton [▼🗑️🕒] pour sélectionner vos photos et vidéos.

Pour supprimer des images ou des vidéos:

1. Appuyez sur le bouton [📺] pour passer au mode de lecture.
2. Appuyez sur les boutons [◀️📄]/[▶️📄] pour sélectionner les photos et vidéos à supprimer.
3. Appuyez sur le bouton [▼🗑️🕒] et l'écran de suppression s'affiche.

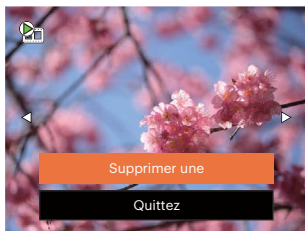

4. Appuyez sur les boutons [▲ DISP.]/[▼🗑️🕒] pour sélectionner [Supprimer une] ou [Quittez], et appuyez sur le bouton [SET] pour confirmer.



Les photos/clips vidéo effacés ne pourront pas être récupérées.





Veuillez consulter la page 59 pour les instructions concernant les options du menu supprimer.

UTILISATION DES MENUS

Menu Photo

Mode:  **P** **M** **SCN**  

1. En mode de prise de vue photo, appuyez sur le bouton  pour entrer dans le menu de prise de vue photo.
2. Appuyez sur les boutons [▲ DISP.]/[▼🗑️👤] pour sélectionner le menu de prise de vue photo à régler.
3. Appuyez sur les boutons [◀👤]/[▶⚡] pour sélectionner le menu de prise de vue à régler, et appuyez sur le bouton  pour confirmer.

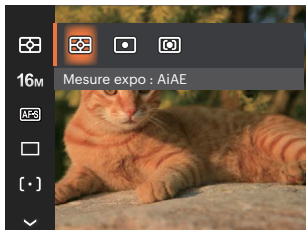

Mesure expo (métrage de l'exposition)

Utilisez ce paramètre pour choisir la taille de la "cible" dans le champ visuel de la caméra.

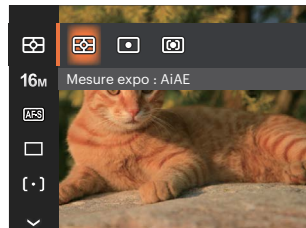

- **AiAE** (Intelligence artificielle IA (Artificial Intelligence AE)) Choisit automatiquement le compteur central et périphérique pour calculer la valeur correcte de la mesure par le poids.
- **Spot** La taille Spot focalise sur une petite zone au centre du champ visuel de la caméra.
- **Cent. Pond.** La taille Intermédiaire couvre une zone légèrement plus grande au centre du champ visuel de la caméra.

Taille de l'image 16M

Le réglage de la taille est lié à la résolution des photos, en pixels. Une photo avec une plus haute résolution peut être imprimée en grand format sans subir de dégradation.

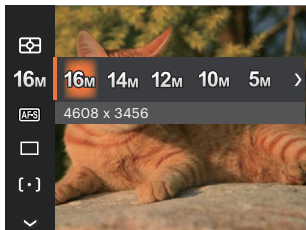

- 16M: 4608 x 3456
- 14M: 4608 x 3072 (3:2)
- 12M: 4608 x 2592 (16:9)
- 10M: 3648 x 2736
- 5M: 2592 x 1944
- 3M: 2048 x 1536
- 2M: 1920 x 1080 (16:9)
- VGA: 640 x 480



La qualité de l'image augmente avec le nombre de pixels. En revanche, vous pourrez prendre plus de photos avec votre carte mémoire si le nombre de pixels est bas.

AF continu **AF-S**

Permet à l'AF de faire la mise au point continue automatiquement lors de la prise de photos.

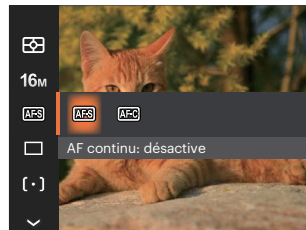



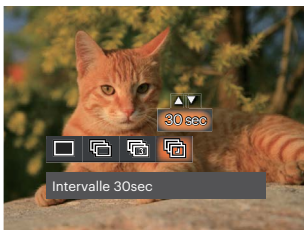

- AF continu: désactive
- AF continu: active

Rafale

Utilisez ce paramètre pour prendre des photos en rafale. Après la sélection, appuyez a fond sur le déclencheur pour prendre des photos en rafale.







-  Simple
-  Rafale
-  3 Vues
-  Intervalle (30sec/1min/5min/10min)

 Le flash ne marche pas dans la prise de vue continue, pour permettre de prendre des photos aussi rapidement que possible.

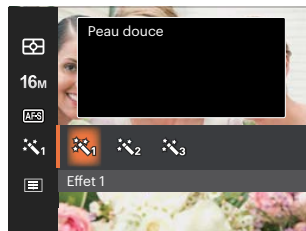
 Appuyez sur le bouton déclencheur pour commencer la prise de photo continue.

Embellisseur de visage





-  Effet 1
Peau douce
-  Effet 2
Peau douce + Éclaircissement des-yeux
-  Effet 3
Peau douce + Éclaircissement des-yeux
+ Agrandissement des yeux

Paramètres de focalisation [○]

Les Méthodes de focalisation que vous pouvez sélectionner avec différents modes de cette fonction sont différentes.



- [○] AF unique
Le cadre de mise au point apparaît au centre de l'écran LCD pour faire la mise au point sur le sujet.
- [∞] AF multiple
L'appareil photo fait automatiquement le point sur une large zone pour trouver le point de mise au point.
- [📷] Suivi d'objets
Le suivi intelligent de l'objet en mouvement sous film de mise au point.

 Lorsque  est activé, la fonction de suivi d'objet n'est pas disponible.

HDR

Avec la fonction HDR, l'exposition homogénéisée peut être effectuée lors de la prise des photos. En optimisant les détails des parties éclairées ou sombres de la photo qui peuvent être surexposées ou avoir un grand contraste, la photo aura une meilleure définition. (Utilisation d'un trépied conseillée.)

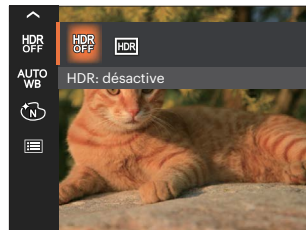







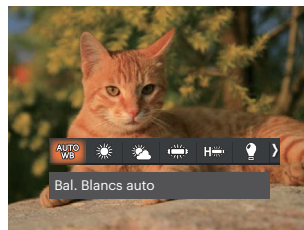
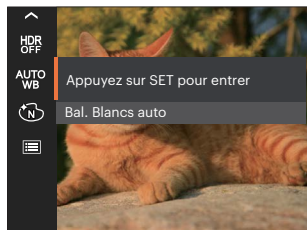

- HDR: désactive
- HDR: activé

 Dans une situation avec un contraste élevé (trop sombre ou trop éclairé), cette fonction peut être utilisée pour prendre des photos de qualité.

Paramètres de balance des blancs AUTO WB

La balance des blancs permet à l'utilisateur d'ajuster la température des couleurs en fonction des conditions de luminosité afin de garantir une restitution optimale des couleurs.







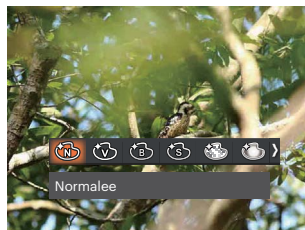
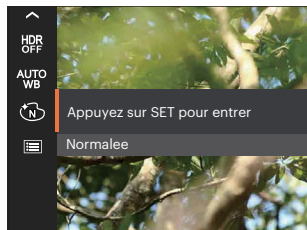

-  Bal. Blancs auto
-  Lumière du jour
-  Nuageux
-  Fluorescent
-  CWF fluorescent
-  Incandescent
-  Bal. blancs manuelle
(Appuyez à fond sur le déclencheur pour détecter la valeur de balance des blancs)
-  Temp. couleur (1900K - 10000K)
Appuyez sur les boutons [▲ DISP.]/[▼ ▢ ☺] pour "Réglage de la valeur K"; appuyez sur le bouton [◀ ▶] pour quitter la valeur K.

Effet de couleur

La fonction de paramètre de couleur de l'image permet à l'utilisateur de sélectionner différents effets de couleur.







-  Normalee
-  Éclatante
-  Noir et blanc
-  Sépia
-  Rêve
-  Vignettage
-  Salon

 Lorsque la fonction HDR ou Rafale est activée, Rêve, Vignettage et Salon ne s'affichent pas.

Scène

Sélectionnez une scène sous Mode scène (**SCN**).
Reportez-vous à la section « Mode scène » à la page 25.



En mode  , vous pouvez appuyer sur le bouton [  ] sur l'écran de prise de vue pour configurer la prise de vue automatique.

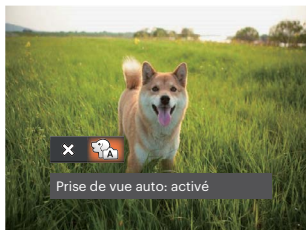

Menu de réglages de prise de vue photo

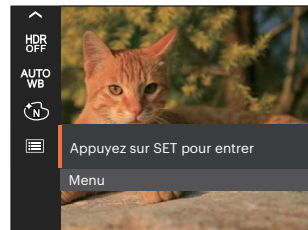

Appuyez sur le bouton  pour accéder au menu.

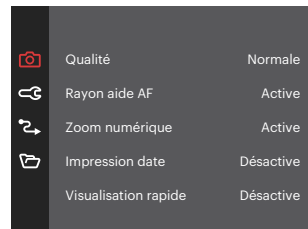

Qualité

Le réglage de Qualité peut être utilisé pour ajuster le taux de compression des images.



- Meilleure 16M Taille de fichier moyenne: 4.0
- Haute 16M Taille de fichier moyenne: 2.3
- Normale 16M Taille de fichier moyenne: 2.0

Rayon aide AF

Dans un environnement plus sombre, la fonction Rayon aide AF peut être activée pour aider la mise au point.

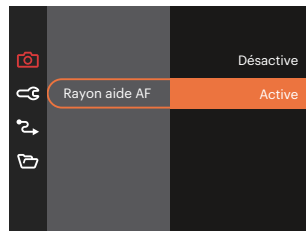

Zoom numérique

Ce réglage permet d'ajuster le zoom numérique. Si cette fonction est désactivée, seul le zoom optique peut être utilisé.

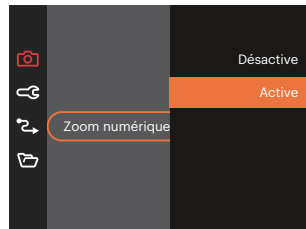

Impression date

Inclut un timbre de date/heure sur la photo.

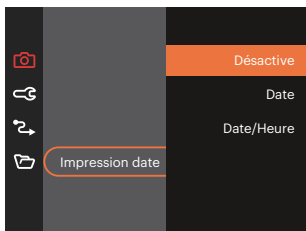

Visualisation rapide

Cette option permet de revoir rapidement des photos immédiatement après leur prise. Chaque photo est affichée sur l'écran LCD en fonction du temps sélectionné.

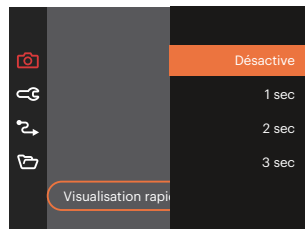



Détection des visages

Pour la détection et la focalisation sur les visages pour rendre tous les visages aussi clairs que possible en mode photo.



Menu Film

Mode: 

1. Appuyez sur , sélectionnez le mode  et appuyez sur le bouton  pour entrer dans le menu Film.

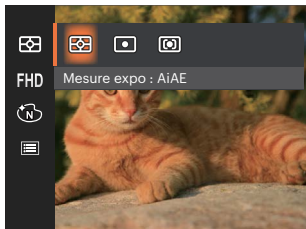

2. Appuyez sur les boutons [▲ DISP.]/[▼ ⏻ ⏺] pour sélectionner le menu Film à régler.
3. Appuyez sur les boutons [◀ ⏴]/[▶ ⏵] pour sélectionner le menu Film à régler et appuyez sur le bouton  pour confirmer.

Mesure expo (métrage de l'exposition)

Utilisez ce paramètre pour choisir la taille de la "cible" dans le champ visuel de la caméra.

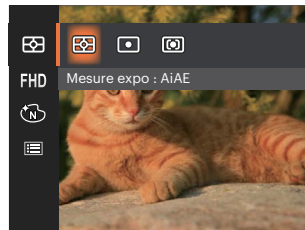

- AiAE (Intelligence artificielle IA (Artificial Intelligence AE)) Choisit automatiquement le compteur central et périphérique pour calculer la valeur correcte de la mesure par le poids.
- Spot La taille Spot focalise sur une petite zone au centre du champ visuel de la caméra.
- Cent. Pond. La taille Intermédiaire couvre une zone légèrement plus grande au centre du champ visuel de la caméra.



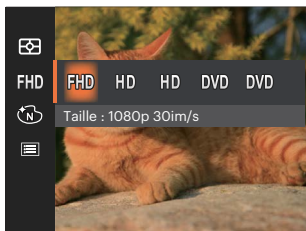

Qualité vidéo FHD

Réglez la résolution de l'image utilisée pendant l'enregistrement vidéo.



La vitesse nécessaire de la carte SD pour l'écriture et la lecture des données HD est ainsi:





No.	Pixel de l'image	Cadre	Recommandation	Durée d'enregistrement (32GB) Environ
1	1920 x 1080 *	30	Class 10	61 Minutes
2	1280 x 720 *	60	Class 10	64 Minutes
3	1280 x 720 *	30	Class 10	128 Minutes
4	640 x 480	30	Class 10	259 Minutes
5	640 x 480	120	Class 10	65 Minutes

-  * La durée d'enregistrement maximale est de 29 minutes en une fois.
-  L'enregistrement en HD peut créer le chauffage de l'appareil photo. Ceci est normal.
-  Lorsque le format vidéo est réglé sur 640x480 (120 fps), la durée d'enregistrement est de 30 secondes, le temps de lecture est de 2 minutes.
-  L'enregistrement du son est désactivé lors du choix de 640x480 (120 fps).

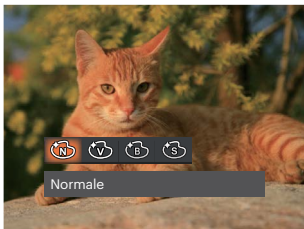
Effet de couleur

La fonction de paramètre de couleur de l'image permet à l'utilisateur de sélectionner différents effets de couleur.



-  Normale
-  Éclatante
-  Noir et blanc
-  Sépia

Menu de réglages Film

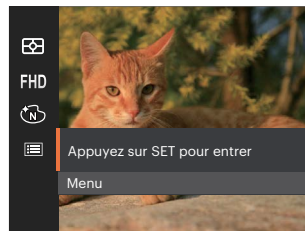

Appuyez sur le bouton  pour accéder au menu.

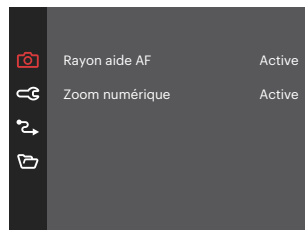

Rayon aide AF

Dans un environnement plus sombre, la fonction Rayon aide AF peut être activée pour aider la mise au point.

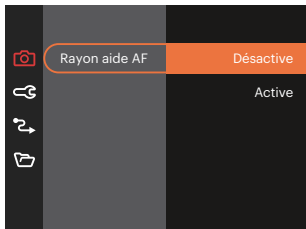

Zoom numérique

Ce réglage permet d'ajuster le zoom numérique. Si cette fonction est désactivée, seul le zoom optique peut être utilisé.

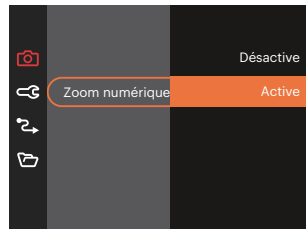



• Menu de prise de photos du mode de prise de photos (O: optionnel X: Non optionnel)









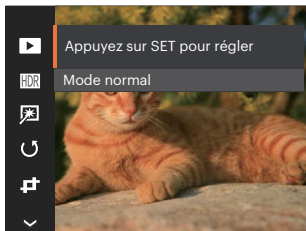





Options	Modes de prises de photos										
		P	M		SCN						
					ASGN						
	O	O	O	O	O		O	O	O	X	O
16M	O	O	O	X	O		O	O	O	X	O
FHD	X	X	X	O	X		X	X	X	X	X
AFS	O	O	O	X	X		X	O	X	X	O
	O	O	O	X	X		X	O	O	X	X
	X	X	X	X	X		X	X	X	X	O
[·]	O	O	O	X	X		X	X	X	X	X
HDR	O	O	O	X	X		O	O	X	X	X
AUTO WB	X	O	O	X	X		X	X	X	X	X
	X	O	O	O	X		X	X	X	X	X
	O	O	O	O	O		O	O	O	O	O

Menu Lecture

Mode: 



1. Appuyez sur le bouton  pour afficher l'écran de lecture, et appuyez sur le bouton  pour accéder au menu.

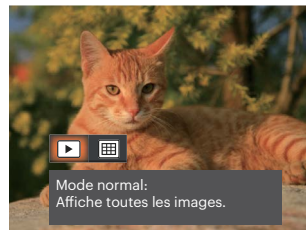

2. Appuyez sur le bouton [ DISP.]/[  ] pour sélectionner la lecture à régler, et appuyez sur le bouton  pour y accéder.
3. Appuyez sur les boutons [ DISP.]/[  ] ou [ ]/[ ] pour sélectionner une option et appuyez sur le bouton  pour confirmer.

Mode Lecture



-  Mode normal:
Affiche toutes les images.
-  Mode date: Classées par date.

 Les éléments du Dossier date sont affichés dans l'ordre de capture.

HDR

Avec la fonction HDR, l'exposition homogénéisée peut être effectuée sur les photos déjà prises. En optimisant les détails des parties éclairées ou sombres de la photo qui peuvent être surexposées ou avoir un grand contraste, la photo aura une meilleure définition et plus de relief.

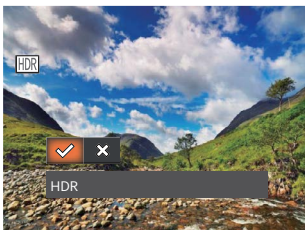





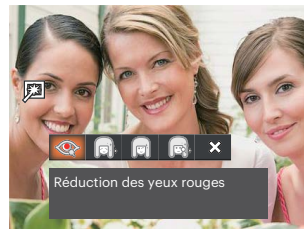

-  HDR
-  Annuler

 Après l'utilisation de la fonction HDR, l'image sera enregistrée comme nouveau document, et le document original sera toujours contenu dans la mémoire.

Retouche

La fonction beauté dont il est question ici est l'embellissement de trois effets, quand le modèle de beauté vous permet de choisir parmi un, deux ou les trois effets associés.





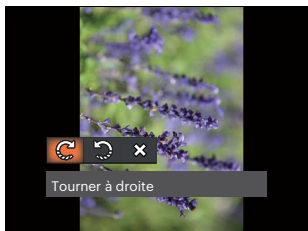

-  Réduction des yeux rouges
-  Peau douce
-  Éclaircissement des yeux
-  Agrandissement des yeux
-  Annuler

Pivotez

Ce paramètre vous permet de faire pivoter la photo dans un certain sens.



-  Tourner à droite
-  Tourner à gauche
-  Annuler



 Les photos panoramiques et les vidéos ne peuvent être pivotées.

 Le fichier modifié remplacera l'original.

Redimensionner

Ce paramètre vous permet redimensionner une photo, en choisissant une nouvelle résolution, et l'enregistre comme une nouvelle photo.



-  Redimensionner en 1024 x 768
-  Redimensionner en 640 x 480
-  Annuler

Couleur

Ce paramètre vous permet de changer l'effet de couleur de la photo. Il est sauvegardé comme une nouvelle photo avec la photo d'origine.

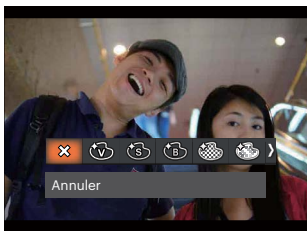

-  Annuler
-  Éclatante
-  Sépia
-  Noir et blanc
-  Granuleux
-  Rêve
-  Vignettage
-  Salon

Menu de réglages Lecture

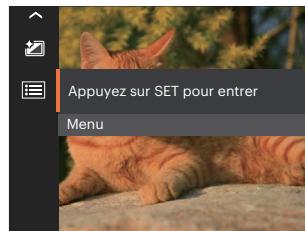

Appuyez sur le bouton  pour accéder au menu.

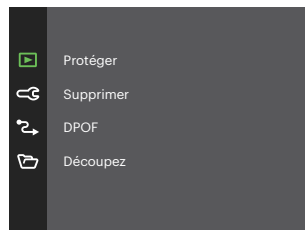

Protéger

Pour éviter toute suppression accidentelle de photo ou de vidéo, utilisez ce réglage pour verrouiller un fichier ou tous les fichiers.

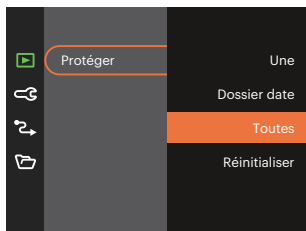



- Une Verrouille la photo ou la vidéo sélectionnée si elle n'est pas protégée; déverrouille la photo ou la vidéo sélectionnée si elle est protégée.
- Dossier date Protège toutes les photos du Dossier date.
- Toutes Verrouille toutes les photos ou vidéos.
- Réinitialiser Annule le verrouillage de toutes les photos ou vidéos.

Supprimer

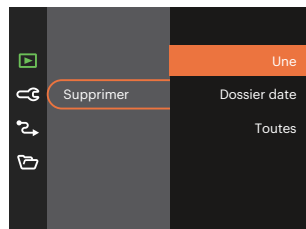
Vous pouvez supprimer un ou tous les fichiers photo / vidéo.





- Une Vous pouvez supprimer un ou tous les fichiers photo / vidéo.
 - Dossier date Supprime toutes les photos du Dossier date.
 - Toutes Delete all photos or videos.
-  L'indicateur "🔒" signifie qu'un fichier est protégé. La protection de fichier doit être enlevée avant de pouvoir supprimer le fichier.
-  La suppression des fichiers provoquera la réinitialisation des réglages DPOF.

-  Lorsqu'une seule photo est protégée dans le dossier de date, la photo protégée sera conservée et d'autres photos seront supprimées.

DPOF (Format d'impression numérique)

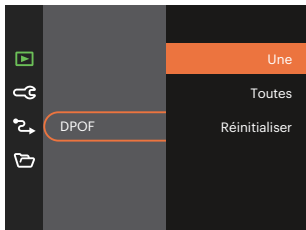
DPOF vous permet d'enregistrer une sélection de photos que vous désirez imprimer, et d'enregistrer cette sélection sur la carte mémoire; de cette façon, vous n'avez plus qu'à emmener votre carte mémoire dans un magasin photo sans besoin de décrire à la personne une par une les photos que vous désirez imprimer.







-  L'imprimante qui prend en charge le DPOF est nécessaire pour l'impression.

Découpez

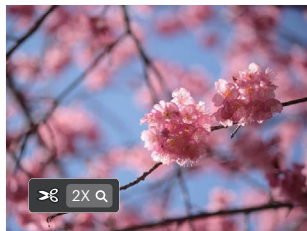
Le réglage de la taille vous permet de recadrer une photo et de l'enregistrer comme une nouvelle image.

1. Sélectionnez [Oui] pour confirmer le découpage. Sélectionnez la partie à découper en utilisant le bouton de zoom et les touches directionnelles pour découper une photo.













2. Appuyez sur le bouton  et l'invite [Enregistrez les changements?] apparaît. Sélectionnez [] pour modifier et enregistrer l'image. Sélectionnez [] pour annuler les modifications et revenir à l'écran de l'invite de découpage.











-  L'image ne peut pas être coupée de nouveau quand elle est tronquée à 640x480.

Réglages généralité

Mode:        

1. Appuyez sur le bouton , appuyez sur les boutons [▲ DISP.]/[▼  ] pour sélectionner , et appuyez sur le bouton  pour accéder au menu.
2. Appuyez sur les boutons [▲ DISP.]/[▼  ] pour sélectionner , et appuyez sur le bouton /[] pour accéder au menu.



3. Appuyez sur les boutons [▲ DISP.]/[▼  ] sélectionner l'élément à régler, et appuyez sur le bouton  / [] pour accéder au menu.
4. Appuyez sur les boutons [▲ DISP.]/[▼  ] ou [ ]/[] sélectionner une option et appuyez sur le bouton  pour confirmer.

Réglage Son

Avec ce réglage, vous pouvez régler le volume du son.

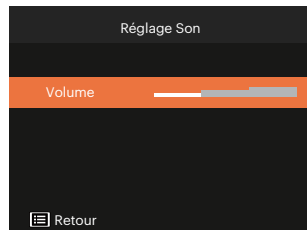

Eco.D'Energie

Cette fonction permet d'économiser de l'énergie pour que la batterie dure aussi longtemps que possible.

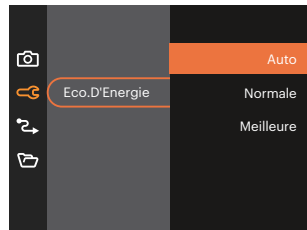

Language/Langue

Reportez-vous à la section “Réinitialiser votre langue” à la page 18.

Fuseau horaire

Le paramètre Heure mondiale est une fonction utile pour vos voyages à l'étranger. Cette fonction vous permet d'afficher l'heure locale sur l'écran LCD lorsque vous êtes à l'étranger.

1. Appuyez sur les boutons [▲ DISP.]/[▼ ⌵ ⌶] choisir les champs du lieu de départ (🏠) et de la destination (🌐).
2. Appuyez sur les boutons [◀ ⌵]/[▶ ⚡] pour sélectionner une ville sur le même fuseau horaire que celui de ce champs. Appuyez sur le bouton **SET** pour confirmer les réglages.

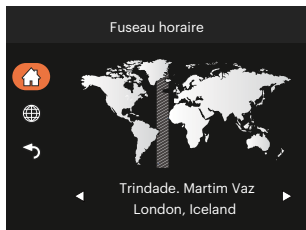

Date et heure

Reportez-vous à la section “Réinitialiser Date/Heure” à la page 19.





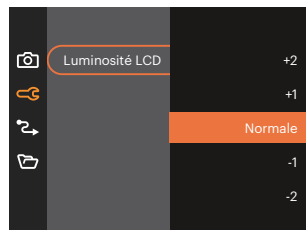

Luminosité LCD

Utilisez ce réglage pour régler la luminosité de votre LCD.



Réglages de connexion ↻

Mode:        

1. Appuyez sur le bouton , appuyez sur les boutons [▲ DISP.]/[▼ 🗑️ 🔄] pour sélectionner , et appuyez sur le bouton  pour accéder au menu.
2. Appuyez sur les boutons [▲ DISP.]/[▼ 🗑️ 🔄] pour sélectionner , et appuyez sur le bouton /[▶ ⚡] pour accéder au menu.
3. Sélectionner [USB], et appuyez sur le bouton  / [▶ ⚡] pour accéder au menu.

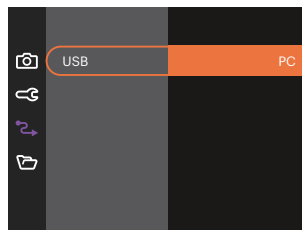
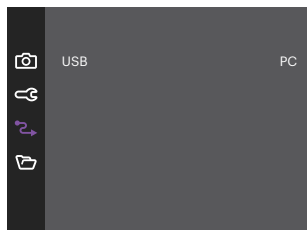

Connexion à un PC

Vous pouvez utiliser le câble USB pour connecter l'appareil afin de copier (transmettre) les photos vers un ordinateur.

Transférer des fichiers sur votre ordinateur

L'ordinateur détectera automatiquement l'appareil photo comme un disque amovible. Double-cliquez sur l'icône Mon ordinateur du bureau pour localiser le disque amovible et pour copier les dossiers et fichiers stockés dans votre appareil photo vers un dossier de votre ordinateur, comme vous le feriez pour copier n'importe quel autre fichier ou dossier.



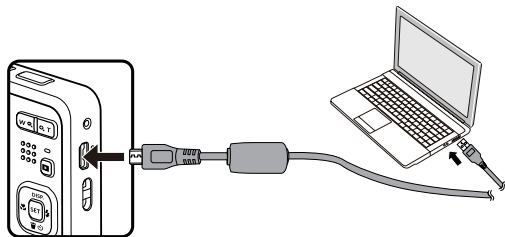

Suivez les instructions ci-dessous pour connecter votre appareil photo à un PC.

1. Assurez-vous que l'ordinateur et l'appareil photo sont allumés.
2. Branchez un coté du câble USB fourni sur le port USB de votre appareil photo.
3. Branchez l'autre coté du câble sur un port USB de votre PC.
4. Une fois la transmission terminée, débranchez le câble USB en suivant les instructions indiquant comment enlever en toute sécurité les périphériques USB.





Réglages de fichiers

Mode:        

1. Appuyez sur le bouton , appuyez sur les boutons [▲ DISP.]/[▼ 🗑️ ⏸] pour sélectionner , et appuyez sur le bouton  pour accéder au menu.
2. Appuyez sur les boutons [▲ DISP.]/[▼ 🗑️ ⏸] pour sélectionner , et appuyez sur le bouton /[▶ ⚡] pour accéder au menu.



3. Appuyez sur les boutons [▲ DISP.]/[▼ 🗑️ ⏸] sélectionner l'élément à régler, et appuyez sur le bouton  / [▶ ⚡] pour accéder au menu.
4. Appuyez sur les boutons [▲ DISP.]/[▼ 🗑️ ⏸] sélectionner une option et appuyez sur le bouton  pour confirmer.

Formater

Remarque: Le formatage vous permet de supprimer tous les contenus de la carte mémoire et de la mémoire intégrée, y compris les fichiers de photo et de film protégés.

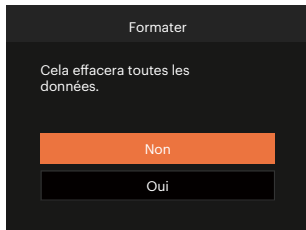

Formatez la mémoire intégrée lorsque la carte mémoire n'est pas insérée. Lorsqu'elle est insérée, seule la carte mémoire peut être formatée.

Copier vers carte

Utilisez cette fonction pour copier les fichiers stockés sur la mémoire interne vers la carte mémoire.

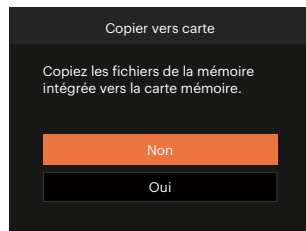

S'il n'y a pas de carte dans l'appareil-photo, la fonction ne sera pas affichée.

Nom Fichier

Après chaque capture de photo ou de vidéo, l'appareil photo enregistrera le fichier avec un nom terminant par un numéro de série. Vous pouvez utiliser cet élément pour décider si les fichiers doivent être numérotés en série, ou s'ils doivent commencer par 1 ou s'ils doivent être enregistrés dans un autre dossier de la carte mémoire.

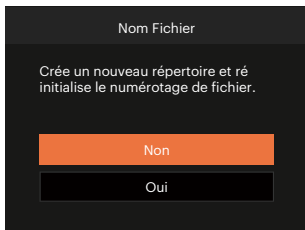

Réinitialiser

Utilisez cette option pour réinitialiser tous les paramètres de l'appareil photo sur les réglages d'origine.

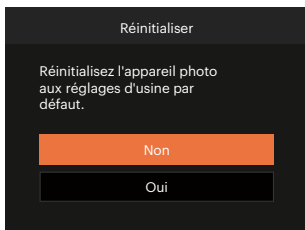

Version FW

Utilisez cette option pour afficher le numéro de la version du microprogramme de l'appareil photo.

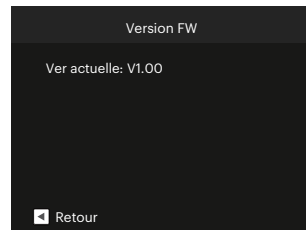

Lorsqu'il y a une nouvelle version du firmware sur la carte SD, sélectionnez [Oui] pour mettre à jour.



APPENDICES

Caractéristiques techniques



« La conception et les caractéristiques techniques sont sujettes à modification sans préavis. »

Capteur d'image	Type	1/2.3"BSI CMOS
	Pixels effectifs	16.35 Mégapixels
	Nombre total de pixels	16.76 Mégapixels
Objectif	Longueur focale	5.1mm (large) — 25.5mm (Tele)
	Film équivalent de 35mm	28mm (large) — 140mm (Tele)
	F nombre	F3.9 (large) — F6.3 (Tele)
	Structure de l'objectif	8 groupes, 8 éléments
	Zoom optique	5x
	Gamme de focalisation	Normale: (large) 60cm ~ ∞ (Tele) 100cm ~ ∞ Macro: 5 cm- ∞ (la large seulement)
Système Autofocus		Autofocus TTL
Anti vibration		Stabilisation de l'image numérique
Zoom numérique		Zoom numérique de 6x (zoom combiné: 30x)

Nombre de pixels d'enregistrement	image fixe	(4:3) 16MP: 4608 × 3456 10MP: 3648 × 2736 5MP: 2592 × 1944 3MP: 2048 × 1536 0.3MP: 640 × 480	(3:2) 14MP: 4608 × 3072	(16:9) 12MP: 4608 × 2592 2MP: 1920 × 1080
	Film	1920 × 1080 (30fps), 1280 × 720 (60fps), 1280 × 720 (30fps), 640 × 480 (30fps), Film grande vitesse: 640 × 480 (120fps)		
Compression de l'image		Meilleure, Haute, Normale		
Support DCF, DPOF (Ver1.1)		Oui		
Format du fichier	Image fixe	Exif 2.3 (JPEG)		
	Film	Format du film: MOV (Motion JPEG), Audio: Linear PCM [Monaural]		
Modes de prise de vue		Mode auto, Programme AE, Mode manuel, Mode film, Mode scène, Mode panorama, Embellisseur de visage		
Mode scène		Auto SCN, Paysage de nuit, Mode animal de compagnie, Neige, Fête, Sport, Portrait de nuit, Portrait, Enfants, Paysage, Coucher de soleil, Feux d'artifice, Plage, Anti-secouement		
Caractéristiques de détection		Visage, Sourire, Clin d'Oeil, Chat, Chien		
Retouche de la photo		Réduction des yeux rouges, Peau douce, Éclaircissement des yeux, Agrandissement des yeux		
HDR		Oui		

Panorama vidéo	Jusqu'à 180° (Horizontal)
Affichage LCD	2.7 pouces (230k pixels)
Sensitivité ISO	Auto, ISO 100/200/400/800/1600/3200
Méthode AF	Un seul AF, Multi-AF (TTL 9-points), Suivi d'objets, Détection de face
Méthode de mesure de l'exposition	Intelligence artificielle AE (AiAE), centre moyennement pondéré, Spot (Fixé au centre du cadre), Visage AE
Méthode de Contrôle de l'exposition	Programme AE (AE-disponibilité de blocage)
Compensation de l'exposition	± 3 EV par paliers de 1 / 3
Obturation Vitesse	1 / 2000 - 4 secondes (Manuel: 30 secondes)
Prise de vue continue	Oui
Modes de lecture	Une seule photo, Index (9 / 16 miniatures), Diaporama, Date
	Zoom avant (de 2 à 8 fois)
Contrôle de la balance de la couleur blanche	Bal. Blancs auto, Lumière du jour, Nuageux, Fluorescent, CWF fluorescent, Incandescent, Bal. blancs manuelle, Temp. couleur (1900k-10000k)

Flash	Méthode de flash	Interne
	Modes Flash	Arrêt forcé, Flash auto, Flash forcé, Synchro. lente, Synchro. lente + Yeux rouges, Réduction des yeux rouges
Média d'enregistrement		Mémoire interne: env. 63MB
		Carte SD / SDHC / SDXC (jusqu'au support de 512 GB) [Ne peut pas supporter la carte MMC]
Support multi-linguistique		27 langues
Jacks		USB 2.0 (Micro USB de 5 broches)
Puissance		Batterie Li-ion rechargeable LB-012, 3.7V 700mAh, à huis clos Chargement
Temps de charge de la batterie		Env. 2H (Utilisez l'adaptateur secteur et la batterie est épuisée)
Capabilité de la prise de vue (Performance de la batterie)		Env. 200 photos (Basé sur les normes CIPA)
Environnement de fonctionnement		Température: 0 ~ 40°C, Humidité: 0 ~ 90%
Dimensions (L x H x D)		Env. 91,5 × 56,5 × 22,9 mm (Basé sur les normes CIPA)
Poids		Env. 106g (du corps seulement)

Invites et messages d'alerte

Message	Description	Méthodes de réinitialisation
Avertissement ! Batterie épuisée.	La batterie de l'appareil est usée. Il s'agit d'un avertissement indiquant que l'appareil va s'éteindre.	La caméra s'arrête 2 secondes après l'affichage.
Obstacle de l'objectif. Démarrer la caméra.	L'objectif est coincé ou un corps étranger empêche l'objectif de fonctionner correctement.	Éteignez l'appareil photo et redémarrez-le pour réinitialiser l'objectif.
Utilisation d'un trépied conseillée.	Lorsque l'exposition continue est activée, ces messages d'invite s'affichent lorsque l'écran de prise de vue photo est affiché pour la première fois.	Il disparaît après 2 secondes.
La température de la batterie est trop élevée.	La température de la batterie atteint 53,5 °C.	Il disparaît après 2 secondes. Vous appuyez sur n'importe quel bouton et il n'y a aucune réponse. En mode vidéo, l'enregistrement vidéo s'arrête. Vous pouvez commencer à prendre des photos correctement une fois la batterie refroidie.
Erreur de mémoire intégrée !	Une erreur se produit dans la mémoire interne.	Il disparaît après 2 secondes.

Message	Description	Méthodes de réinitialisation
Alignement incorrect. Veuillez essayer de nouveau.	Le décalage est trop grand pour prise de vue panoramique.	Le message disparaît 2 secondes plus tard pour revenir à l'écran de prise de vue photo.
Avertissement ! N'éteignez pas votre appareil photo pendant la mise à jour !	Le message apparaît durant le processus de mise à jour du firmware.	Le message disparaît après la mise à jour et l'arrêt de l'appareil photo.
Retirer le câble USB !	Après avoir transmis les données et reçu le message indiquant que vous pouvez débrancher le câble Micro USB, l'invite suivante apparaît sur l'écran.	Le message disparaît une fois que vous avez débranché le câble Micro USB pour arrêter automatiquement l'appareil photo.
Échec de la connexion !	Échec de la connexion à votre PC, imprimante.	Le message disparaît en retirant le câble USB pour arrêter la connexion.
Veuillez mettre à jour le micrologiciel après la charge complète	Le firmware ne peut pas être mis à jour lorsque l'alimentation est insuffisante.	Un message s'affiche pour déclencher la mise à jour après le chargement complet et le retour à la mise à jour.
Protection en écriture	Lorsque vous stockez des images, la carte SD est verrouillée.	Il disparaît après 2 secondes.
Carte pleine	Lorsque vous allumez l'appareil photo ou appuyez sur le déclencheur, l'appareil photo détecte un espace insuffisant sur la carte SD.	Il disparaît après 2 secondes.

Message	Description	Méthodes de réinitialisation
Mémoire pleine	Lorsque vous allumez l'appareil photo ou appuyez sur le déclencheur, l'appareil photo détecte un espace insuffisant dans la mémoire de l'appareil.	Il disparaît après 2 secondes.
Erreur carte	Au cours de la mise sous tension, la carte SD peut ne pas être reconnue.	Il disparaît après 2 secondes.
La carte n'est pas formatée.	Quand une erreur survient au niveau de la carte SD, le message "Non formatée" apparaît.	Il disparaît 2 secondes plus tard et l'écran Formater est affiché.
Accès trop lent	Quand une carte SD inférieure à une Classe 10 est utilisée pour enregistrer un film HD, la vitesse est plus lente en écriture et l'enregistrement ne se poursuit pas.	Le message disparaît 2 secondes plus tard pour revenir à l'écran de prise de vue photo.
Impossible d'écrire sur la carte SD.	La prise de vue photo ou l'enregistrement vidéo s'interrompt de telle sorte que l'enregistrement ne peut pas continuer.	Le message disparaît 2 secondes plus tard pour revenir à l'écran de prise de vue photo.
Pas d'yeux rougis détectés	Il n'y a pas d'yeux rouges dans l'image. Le message indiquant la désactivation de la réduction des yeux rouges apparaît à ce moment.	Il disparaît après 2 secondes.

Message	Description	Méthodes de réinitialisation
Cette image ne peut pas être modifiée.	Le format de fichier ne prend pas en charge la modification ou le fichier modifié ne peut pas être modifié à nouveau.	Il disparaît après 2 secondes.
Nombre maximal de dossiers dépassé.	Lorsque le nombre de dossiers de la carte SD dépasse le nombre maximum de dossiers (999), cela peut prendre un certain temps pour les lire lors de la mise sous tension. Une invite apparaît à ce sujet.	Copier les données sur votre PC, formatez la carte mémoire en utilisant l'appareil photo.
Trop d'images pour un traitement rapide.	Lors de la lecture par date, les images dépassent les spécifications de sorte qu'il n'est pas possible de lire par date.	Le message disparaît 2 secondes plus tard et l'appareil revient au mode de lecture normal.
Impossible de reconnaître les fichiers.	Le format du fichier à regarder n'est pas pris en charge ou le fichier est corrompu, donc il ne peut pas être lu correctement.	Ce message de l'image ne disparaît qu'une fois le fichier supprimé.
Aucune image	Lorsque vous appuyez sur le bouton de lecture, aucun fichier image n'existe dans l'appareil ni sur la carte mémoire.	Le message disparaît 2 secondes plus tard pour revenir à l'écran de prise de vue photo.
Protégé ! Non supprimable!	Le fichier est protégé. Le message apparaît lorsque vous le supprimez.	Il disparaît après 2 secondes.

Guide de dépannage

Problème	Causes possibles	Solution
L'appareil photo ne s'allume pas.	<ul style="list-style-type: none">■ La batterie est déchargée.■ La pile n'est pas correctement insérée.	<ul style="list-style-type: none">■ Remplacer avec une complètement chargée de la batterie.■ Installez correctement la batterie.
L'appareil photo s'éteint soudainement pendant une opération.	<ul style="list-style-type: none">■ La batterie est déchargée.	<ul style="list-style-type: none">■ Remplacer avec une complètement chargée de la batterie.
La photo est floue.	<ul style="list-style-type: none">■ L'appareil photo tremble lors de la prise de photo.	<ul style="list-style-type: none">■ Allumez le Mode Anti-secouement.
Le fichier d'images et vidéo ne peuvent pas être sauvés.	<ul style="list-style-type: none">■ La carte mémoire est pleine.■ La carte mémoire est verrouillée.	<ul style="list-style-type: none">■ Changez pour une autre carte mémoire ou supprimez les fichiers inutiles.■ Déverrouillez la carte mémoire.
Impossible d'imprimer les photos sur l'imprimante connectée.	<ul style="list-style-type: none">■ L'appareil photo n'est pas connecté correctement à l'imprimante.■ L'imprimante n'a plus de papier ou d'encre.■ Il y a un bouchage papier.	<ul style="list-style-type: none">■ Vérifiez la connexion entre l'appareil photo et l'imprimante.■ Chargez du papier dans l'imprimante ou remplacez la cartouche d'encre de l'imprimante.■ Retirez le bouchage papier.

Problème	Causes possibles	Solution
Vitesse d'écriture sur carte mémoire lente	<ul style="list-style-type: none"> ■ L'enregistrement de vidéo de qualité HD ou supérieure sur une carte mémoire inférieure à la classe 10 est trop lent et peut s'arrêter. 	<ul style="list-style-type: none"> ■ Utilisez une carte mémoire avec une écriture de classe supérieure à 10 pour améliorer les performances.
Impossible d'écrire sur la carte	<ul style="list-style-type: none"> ■ La carte mémoire est en mode protection d'écriture. 	<ul style="list-style-type: none"> ■ Libérez le verrou en écriture de la carte mémoire ou remplacez-la par une autre carte.
Trop de films à traiter	<ul style="list-style-type: none"> ■ Le nombre d'images ou de liants dans la carte mémoire a outrepassé les spécifications, de sorte que la lecture du dossier de données ne peut être affichée. 	<ul style="list-style-type: none"> ■ Supprimez les fichiers inutiles.
 du flash clignote sur l'écran LCD.	<ul style="list-style-type: none"> ■ L'environnement actuel de prise de vue nécessite le flash. 	<ul style="list-style-type: none"> ■ Allumez le flash.

Compatibilité des cartes mémoire

• Cartes compatibles avec cet appareil photo (√: Compatible X: Non compatible)

	micro SD	micro SDHC	micro SDXC	Adaptateur de conversion vers carte SD	SD	SDHC	SDXC
Format	FAT12, 16	FAT32	exFAT	-	FAT12, 16	FAT32	exFAT
Capacité	Jusqu'à 2GB	4-32GB	64GB-2TB	-	Jusqu'à 2GB	4-32GB	64GB-2TB
Compatibilité	X	X	X	√	√	√	√

Il indique que la classe de vitesse d'écriture sera affichée sur la carte mémoire.

Utilisez une carte mémoire avec la vitesse d'écriture appropriée pour le mode d'enregistrement vidéo à enregistrer. (O: Recommandé X: Non recommandé)

	Speed Class	UHS Speed Class	Video Speed Class	Enregistrement vidéo			
				4K	FHD	HD	VGA
90MB/sec			V90	O	O	O	O
60MB/sec		UHS-III	V60	O	O	O	O
30MB/sec		UHS-I	V30	O	O	O	O
10MB/sec	Class 10		V10	O	O	O	O
6MB/sec	Class 6			X	X	X	O
4MB/sec	Class 4			X	X	X	O
2MB/sec	Class 2			X	X	X	O

© 2024 JK Imaging Ltd. All Rights Reserved.

La marque de commerce Kodak, logo et son apparence sont utilisées sous licence Eastman Kodak Company.

Tous les autres logos, produits ou noms de sociétés mentionnés dans ce document sont des noms commerciaux, des marques commerciales ou des marques déposées de leurs détenteurs. Les détenteurs ne sont pas affiliés à JK Imaging Ltd., à nos produits ou à notre site Web.

JK Imaging Ltd., 14067 Stage Road, Santa Fe Springs, CA 90670 USA

kodakpixpro.com

Made in Myanmar (Burma)



Ver. 2.0