

# KODAK Portable Wireless Speaker

IPX6 Water Resistant with True Wireless Technology PWS-2258



## User Manual

Please read this manual carefully before operating the speaker  
Please keep this manual with you for further reference.



# INTRODUCTION

**Thank you for choosing this product as your source for entertainment!**

You can use this item with tablets, laptops and many types of smartphones to stream music and enjoy hands-free calling. In order to get the best results, please read this manual before using the product.

## IMPORTANT SAFETY INSTRUCTIONS

1. Read all warnings.
2. Follow all instructions.
3. Do not drop, disassemble, deform, modify or insert any objects into this product.
4. Do not attempt to repair, modify or disassemble the product yourself.
5. For the first use, fully charge the product.
6. Please charge the battery once a month if speaker is not used for long time.
7. This product does not contain any user-serviceable components and tampering with it may void the warranty.
8. Do not clean the product with alcohol, ammonia-based cleaners or abrasive cleaners.
9. Do not place this product in contact with any sharp objects as this may cause scratches and operating damage.
10. Do not attempt to replace the product battery, it is built-in and is not user changeable.
11. Observe all signs and displays that require an electrical device or RF radio product to be switched off in designated areas.
12. Dispose of the product and the product's battery in accordance with local laws and regulations.
13. Avoid using in damp or corrosive environment.

# WHAT'S INSIDE

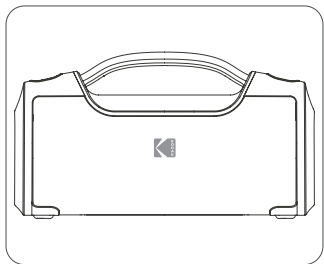

A

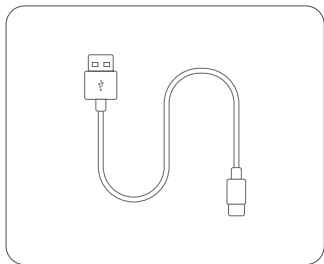

B

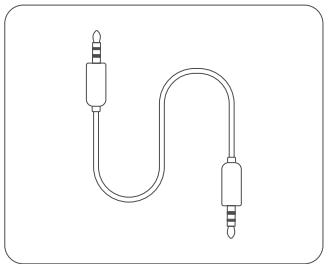

C

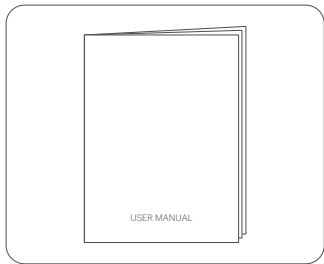







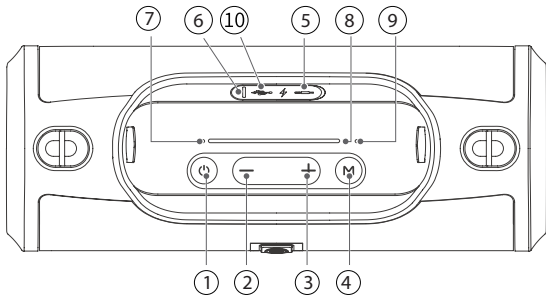



D

- A. BLUETOOTH speaker
- B. Charging cable
- C. 3.5mm AUX cable
- D. Shoulder strap
- E. User manual



# PRODUCT OVERVIEW



- ①  Long press for 3 seconds to power On/Off.  
Short press once to Play/Pause; Mute/Unmute;  
Answer an incoming call/End a call.  
Short press twice to reject an incoming call.
- ②  Short press once to turn the volume down.  
Long press for 2 seconds to move to previous song.
- ③  Short press once to turn the volume up.  
Long press for 2 seconds to move to next song.
- ④  Short press to switch between BLUETOOTH/AUX/USB.  
Double press to select EQ modes.  
Long press to make TWS connection.
- ⑤  3.5mm AUX audio input.
- ⑥  USB-C charging port.
- ⑦  Indicator light: Blue: BLUETOOTH connection.  
Green: AUX Input.  
White: USB connection.  
Red: Charging.

- ⑧  TWS Indicator: White light will stay on when pairing is successful.
- ⑨  Microphone.
- ⑩  USB-A port for charge out / music playback.

## 1. Power Button

Long press “” button for 3 seconds to power on, long press for 3 seconds again to power off. In BLUETOOTH mode, short press to Play/Pause. Double press to disconnect BLUETOOTH connection. In AUX mode, short press to mute/un-mute. When receiving call, short press “” to answer call and press again to hang up. Double press to reject a call.

## 2. BLUETOOTH Connection

When the speaker is powered on it will enter BLUETOOTH pairing mode and the blue indicator light will start flashing. Select “PWS-2258” on your BLUETOOTH device and connect. Upon successful connection, indicator light will stop flashing and stay on. Speaker will start to play music from your play list. Double press “” button to disconnect BLUETOOTH connection.

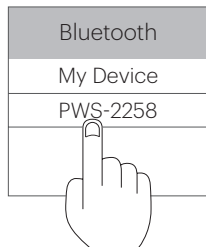
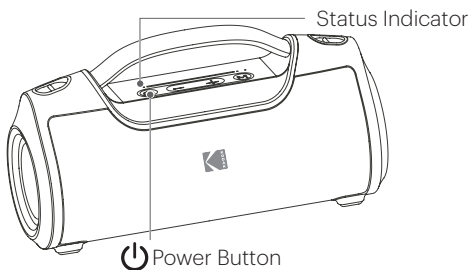

### 3. Volume Control

Short press “+” to increase volume; long press for 2 seconds to play next song. When it reaches the maximum volume, you will hear a voice prompt. Short press “-” to decrease volume; long press for 2 seconds to play previous song.

### 4. EQ

This speaker supports three EQ modes (Standard, Outdoor, 3D). Standard is set as default sound effect. Double press “M” to switch to your desired **EQ mode**.

**Standard:** This mode is suitable for normal usage; it has balanced sound. High/Mid/Low frequency is all balanced.

**Outdoor:** This mode has better bass and louder sound, suitable for outdoor listening.

**3D:** This mode is more focused on Mid and High frequency, suitable when listening to TV and movies sound on the speaker.

### 5. MODE

Short press “M” to switch between BLUETOOTH – AUX – USB modes. BLUETOOTH mode is set as default.

### 6. Hands-free Calling

When your smartphone is paired to the speaker and you receive an incoming call, short press “☎” button once to answer the call and press again to hang up. Double press to reject the call.

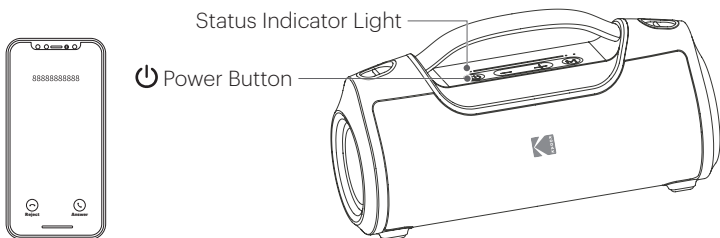

## 7. TWS Connection

- Power on two "PWS-2258" speakers, both speakers enter in BLUETOOTH mode.
- Long press " **M** " button simultaneously on both speaker to enter TWS pairing mode.  
The two speakers will connect automatically. Upon successful connection white TWS indicator light will stay on.
- Under TWS connection choose "PWS-2258" on your device list to make BLUETOOTH pairing with the master speaker. Upon successful connection music will be played on both the speakers simultaneously.
- To disconnect TWS pairing short press " **M** " button on either speaker and the white TWS indicator light will turn off.

**Note: Please make TWS connection before pairing the speaker to a BLUETOOTH device.**

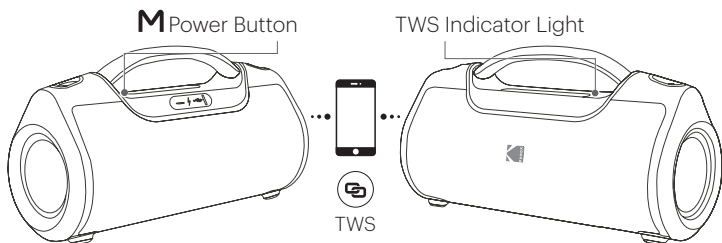

## 8. AUX

### Input

Connect the speaker with your smartphone/MP3 player/PC/Laptop with 3.5mm jack audio cable. The green indicator will turn on and you can play music via wired connection.

**Note: In AUX mode, the stereo sound will not be played.**



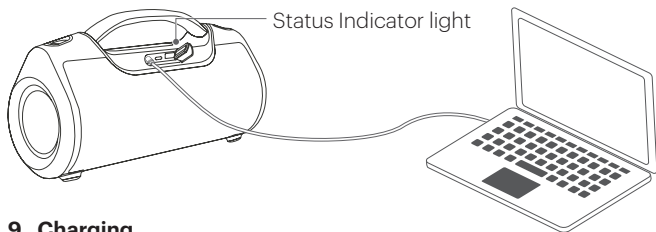

## 9. Charging

Only use safety approved adapters with 5V/2A or above.

1. Please charge the speaker when hearing the low battery prompt voice.
2. While the speaker is charging red indicator light turns on and it will turn off when speaker is fully charged.

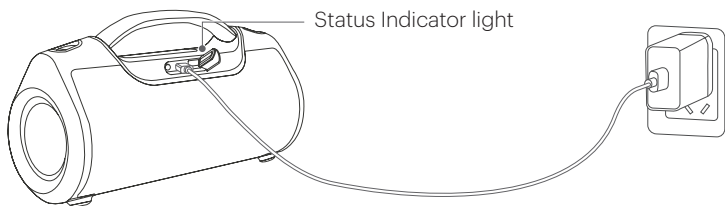

## 10. Power Saving

Speaker will power off automatically to save battery when there is no device connected for 10 minutes.

Long press "⏻" for 2-3 seconds to power on again.

## 11. USB Charging/Playback

Your speaker has an integrated USB port which has two functions:

- A. The USB playback: Insert the USB drive into USB port and the speaker will automatically read and play pre-loaded MP3/audio files.  
A white LED will illuminate when the unit is in USB mode.

- B. USB Charging out: This speaker can be used as a power bank to charge your smartphones / USB powered devices. Plug in your device with the charging cable and short press power button to charge your device. The charging out current is 2A.

**Note: When you charge your phone it will deplete the speaker battery and the music playback time for the speaker will reduce accordingly.**

## LED INDICATION

Power On Status	Blue indicator light will power on and enter into BLUETOOTH mode automatically, it will flash rapidly indicating that the device is ready to pair.
AUX IN Mode	When connected to 3.5mm AUX cable, green indicator light will turn on.
USB Mode	When USB is connected white indicator light will turn on.
BLUETOOTH Status	Indicator light keeps blue when BLUETOOTH is connected.
	Blue indicator keeps flashing if your BLUETOOTH device is out of range or disconnected, indicating the speaker is in searching status.
Charging Status	Red indicator will be on while speaker is charging and will turn off when speaker is fully charged.
Low Battery	Red indicator flashes rapidly when the battery is low.
TWS Mode	When two speakers are paired successfully TWS indicator light will turn on and will turn off when disconnected.

## SPECIFICATIONS

Wireless version	5.0
Format Supports	A2DP/HFP/HSP/AVRCP
Battery Capacity	7.4V/3600mAh
Charging Current	5V/2A
Playtime	10-12 hours (70% Volume)
Charging Time	5-6 hours
Speaker Unit	60 Watts (20 W x 2 + 10W x 2)
Freq. Response	150~16KHz
S/N Ratio:	≥70dB
Product Size	310 x 152 x 118mm
Product Weight	1730g±10

# INTRODUCCIÓN

**Gracias por elegir este producto como su fuente de entretenimiento!**

Puede usar este artículo con tablets, laptops y muchos tipos de smartphones para transmitir música y disfrutar de llamadas manos libres. Lea este manual antes de usar el dispositivo para obtener los mejores resultados.

## INFORMACIÓN DE SEGURIDAD IMPORTANTE

1. Lea todas las advertencias.
2. Siga todas las instrucciones.
3. No deje caer, ni desensamble, modifique o inserte ningún objeto en este producto.
4. No intente reparar, modificar, desensamblar el producto usted mismo.
5. Cargue la batería completamente antes de usar.
6. Por favor cargar la batería una vez al mes si no la está utilizando.
7. Este producto no contiene ningún componente que pueda reparar el usuario y su modificación puede anular la garantía.
8. No limpie el producto con alcohol, limpiadores con amoníaco y limpiadores abrasivos.
9. No coloque este producto en contacto con objetos filosos, ya que esto podría causar rasguños y daños operativos.
10. No intente reemplazar la batería del producto, está integrada y no la puede cambiar el usuario.
11. Observe todas las señales y figuras que requieran apagar un dispositivo eléctrico o producto de radio RF en ciertas áreas designadas.
12. Deseche el producto y su batería en conformidad con las leyes y regulaciones locales.
13. Evite usar en ambientes húmedos o corrosivos.

# CONTENIDO DE LA CAJA

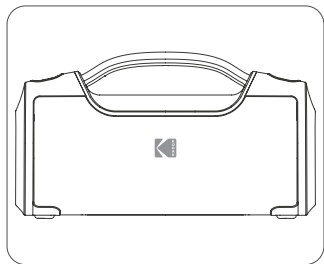

A

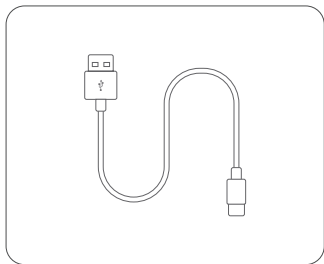

B

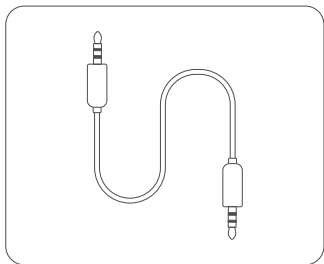

C

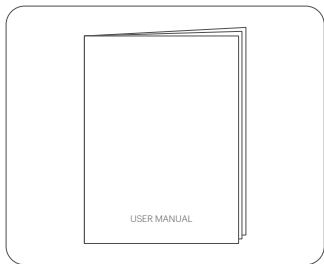







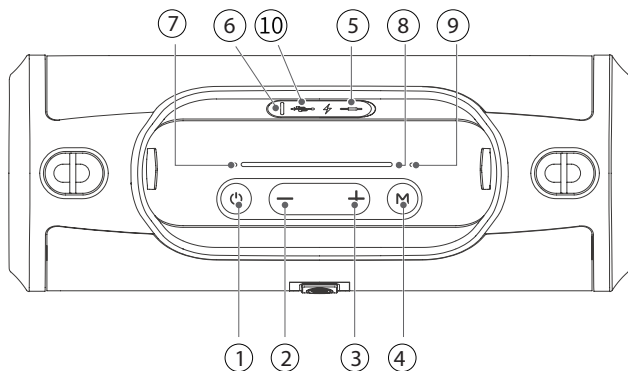



D

- A. Altavoz BLUETOOTH
- B. Cable de carga
- C. Cable AUX de 3.5 mm
- D. Correa para el hombro
- E. Manual del usuario



# OPERACIÓN



- Presione largo por 3 segundos para encender o apagar. Presione corto una vez para reproducir/pausar; silenciar/reactivar el sonido; contestar una llamada entrante/finalizar una llamada. Presione corto dos veces para rechazar una llamada entrante.
- ①  Presione corto una vez para reproducir/pausar; silenciar/reactivar el sonido; contestar una llamada entrante/finalizar una llamada. Presione corto dos veces para rechazar una llamada entrante.
- ②  Presione corto una vez para bajar el volumen. Mantenga presionado durante 2 segundos para regresar a la canción anterior.
- ③  Presione corto una vez para subir el volumen. Mantenga presionado durante 2 segundos para pasar a la siguiente canción.
- ④  Presione corto para cambiar entre BLUETOOTH/AUXiliar/USB. Presione dos veces para seleccionar los modos de EQ. Presione largo para establecer la conexión TWS.
- ⑤  Entrada de audio AUX de 3.5 mm
- ⑥  Puerto de carga USB-C.

- ⑦  indicadora: Azul: Conexión BLUETOOTH  
Verde: Entrada auxiliar  
Blanca: Conexión del USB  
Roja: Cargando
- ⑧  Indicador TWS: La luz blanca permanecerá encendida cuando el emparejamiento tiene éxito.
- ⑨  Micrófono
- ⑩  Puerto USB-A para carga de salida / reproducción de música

## 1. Botón de encendido

Presione largo el botón “” por 3 segundos para encender, presione largo por 3 segundos nuevamente para apagar. En modo BLUETOOTH, presione corto para reproducir y pausar. Mantenga presionado para desconectar la conexión BLUETOOTH. En modo AUX: presione corto para silenciar / activar. Cuando reciba una llamada, presione corte “” para responder la llamada y presione de nuevo para colgar. Presione doble para rechazar la llamada.

## 2. Conexión por BLUETOOTH

Cuando se enciende el altavoz, este entra en modo de emparejamiento BLUETOOTH y la luz azul indicadora comienza a parpadear. Seleccione “PWS-2258” en su dispositivo BLUETOOTH y conéctese. Luego de una conexión exitosa, la luz indicadora dejará de parpadear y permanecerá encendida. El altavoz comenzará a reproducir la música de la lista de reproducción. Presione doble el botón “” para desconectar la conexión BLUETOOTH.



### 3. Control de volumen

Presionar “ + ” para aumentar el volumen; presionar y mantener presionado durante 2 segundos para reproducir la canción siguiente. Cuando el volumen llegue al máximo, escuchará una señal de voz de « pitido ». Presione corto “ - ” para bajar el volumen; presione largo por 2 segundos para reproducir la canción anterior.

### 4. EQ

Este altavoz admite tres modos de ecualización (Estándar, Exteriores, 3D). Estándar se establece como efecto de sonido por defecto. Presione dos veces “ M ” para cambiar al **modo** de ecualización deseado.

**Estándar:** Este modo es adecuado para un uso normal; tiene sonido balanceado. La frecuencia alta/media/baja está configurada en el rango promedio.

**Exterior:** este modo tiene mejores graves y un sonido más alto, adecuado para exteriores.

**3D:** este modo se centra más en las frecuencias medias y altas, adecuado para escuchar el sonido de la televisión y las películas en el altavoz.

### 5. MODO

Presione corto “ M ” para cambiar entre los modos BLUETOOTH – AUX – USB. El modo predeterminado es BLUETOOTH.

### 6. Llamada manos libres

Cuando su smartphone esté emparejado con el altavoz y reciba una llamada entrante, presione corto el botón “ ⏻ ” una vez para contestar la llamada y volver a presionarlo para colgar. Presione doble para rechazar la llamada.

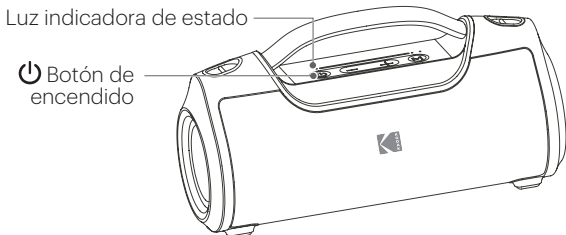
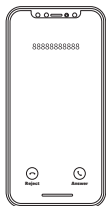



## 7. Conexión TWS

- Encienda dos altavoces "PWS-2258" e ingrese al modo BLUETOOTH en ambos altavoces.
- Presione largo el botón "M" simultáneamente en cada altavoz para entrar en el modo de emparejamiento TWS; los dos altavoces se conectarán automáticamente. Después de un emparejamiento exitoso, la luz indicadora TWS blanca se mantendrá encendida.
- En conexión TWS, escoja "PWS-2258" en su lista de dispositivos para emparejar BLUETOOTH con el altavoz principal. Cuando la conexión se establezca satisfactoriamente, se reproducirá música en ambos altavoces simultáneamente.
- Para desconectar el emparejamiento TWS presione corto el botón "M" en cualquiera de los altavoces y la luz indicadora TWS blanca se apagará.

**Nota: Establezca la conexión TWS antes de emparejar el altavoz con un dispositivo BLUETOOTH.**

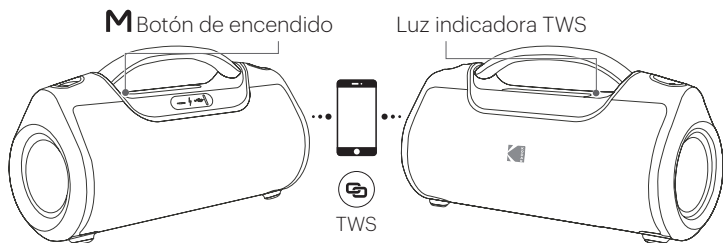

## 8. Entrada auxiliar (AUX)

Conecte el altavoz con su smartphone / reproductor de MP3 / PC / laptop con un cable de audio con toma de 3.5 mm. El indicador verde se encenderá y podrá reproducir música a través de una conexión alámbrica.

**Nota: En modo Aux, no se reproducirá el sonido estéreo.**

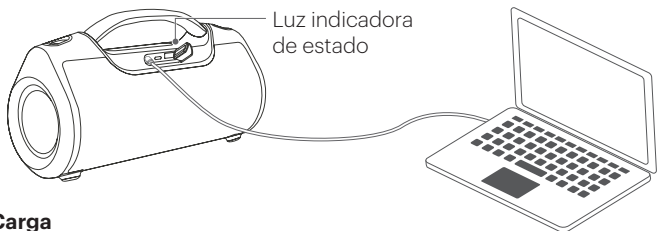

## 9. Carga

Solo use adaptadores cuya seguridad haya sido aprobada, de 5V/2A o más.

1. Cargue el altavoz cuando escuche la voz que le indica que la carga de la batería está baja.
2. Mientras el altavoz se está cargando, la luz indicadora roja se enciende y se apaga cuando el altavoz esté completamente cargado.

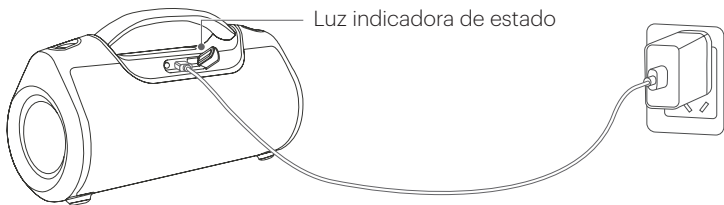

## 10. Ahorro de energía

Speaker will power off automatically to save battery when there is no device connected for 10 minutes.

Long press "⏻" for 2-3 seconds to power on again.

## 11. Carga USB/Reproducción

El altavoz tiene un puerto USB integrado que tiene dos funciones:

- A. Reproducción por USB: Inserte la unidad USB en el puerto USB y el altavoz leerá y reproducirá automáticamente los archivos de MP3/audío precargados. Un LED blanco se iluminará cuando la unidad esté en modo USB.

- B. Carga de salida de USB: Este altavoz se puede utilizar como banco de energía para cargar sus smartphones / dispositivos alimentados por USB.

Conecte su dispositivo con el cable de carga y presione corto el botón de encendido para cargar su dispositivo. La carga de salida es de 2A.

**Nota: Cuando cargue su teléfono, se agotará la batería del altavoz y el tiempo de reproducción de música del altavoz se reducirá en consecuencia.**

## INDICADOR LED

Estado de encendi	La luz indicadora azul se encenderá y el dispositivo entrará automáticamente en el modo de BLUETOOTH. La luz parpadeará rápidamente para indicar que el dispositivo está listo para el emparejamiento.
Modo AUX IN	Cuando esté conectado con un cable auxiliar de 3.5 mm, la luz verde indicadora se encenderá.
Modo USB	Cuando el USB esté conectado, la luz indicadora blanca se encenderá.
Estado de BLUETOOTH	La luz indicadora se mantiene azul cuando el BLUETOOTH esta conectado.
	El indicador azul se mantiene parpadeando si sus dispositivos BLUETOOTH están fuera de alcance o desconectados, lo que indica que el altavoz estará en estado de búsqueda.
Estatus de la carga	El indicador rojo estará encendido cuando el altavoz se esté cargando y se apagará cuando el altavoz esté completamente cargado.
Baja carga de la batería	La luz indicadora roja parpadeará rápidamente cuando la batería está baja.
Modo TWS	Cuando dos altavoces se emparejan con éxito, la luz indicadora del TWS se encenderá y se apagará cuando se desconecte.

# ESPECIFICACIONES

Versión inalámbrica	5.0
Formatos que se admiten	A2DP/HFP/HSP/AVRCP
Capacidad de la batería	7.4V/3600mAh
Corriente de carga	5V/2A
Tiempo de reproducción	10-12 hours (70% Volume)
Tiempo de carga	5-6 hours
Unidad del altavoz	60 Watts (20 W x 2 + 10W x 2)
Respuesta de frecuencia	150~16KHz
Relación S/N:	≥70dB
Dimensiones del producto	310 x 152 x 118mm
Peso del producto	1730g±10

# EINLEITUNG

**Vielen Dank, dass Sie sich für dieses Produkt als Unterhaltungsquelle entschieden haben!**

Sie können diesen Artikel mit Tablets, Laptops und vielen Arten von Smartphones verwenden, um Musik zu streamen und freihändig zu telefonieren. Um die besten Ergebnisse zu erzielen, lesen Sie bitte vor der Verwendung des Produkts diese Bedienungsanleitung.

## WICHTIGE SICHERHEITSHINWEISE

1. Lesen Sie alle Warnhinweise.
2. Folgen Sie allen Anweisungen.
3. Dieses Produkt nicht fallen lassen, zerlegen, verformen, modifizieren und keine Gegenstände einführen.
4. Versuchen Sie nicht, das Produkt selbst zu reparieren, zu modifizieren oder zu zerlegen.
5. Laden Sie das Produkt vor der ersten Verwendung vollständig auf.
6. Bitte laden Sie den Akku einmal im Monat auf, wenn der Lautsprecher längere Zeit nicht verwendet wird.
7. Dieses Produkt enthält keine Teile, die vom Benutzer gewartet werden können, und unbefugtes Vornehmen von Änderungen kann zum Erlöschen der Garantie führen.
8. Reinigen Sie das Produkt nicht mit Alkohol, Reinigungsmitteln auf Ammoniakbasis oder Scheuermitteln.
9. Schützen Sie das Gerät vor dem Kontakt mit scharfen Gegenständen, da dies zu Kratzern und Geräteschäden führen kann.
10. Versuchen Sie nicht, den Akku im Produkt zu ersetzen; er ist fest verbaut und kann nicht vom Benutzer ausgewechselt werden.
11. Beachten Sie alle Schilder und Anzeigen, die darauf hinweisen, dass ein elektrisches Gerät oder ein HF-Funkprodukt in bestimmten Bereichen ausgeschaltet werden muss.
12. Entsorgen Sie das Produkt und den Akku gemäß den örtlichen Gesetzen und Vorschriften.
13. Vermeiden Sie die Verwendung in feuchter oder korrosiver Umgebung.

# LIEFERUMFANG

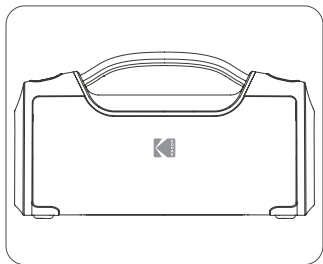

A

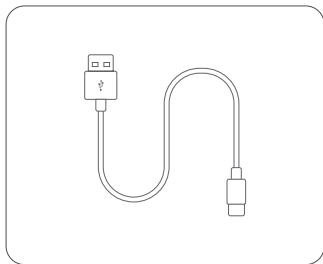

B

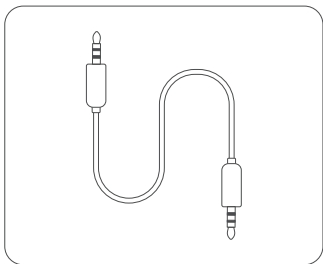

C

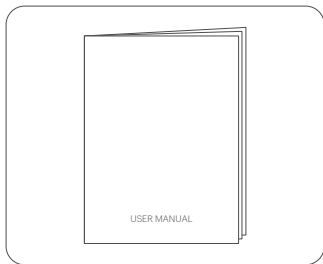







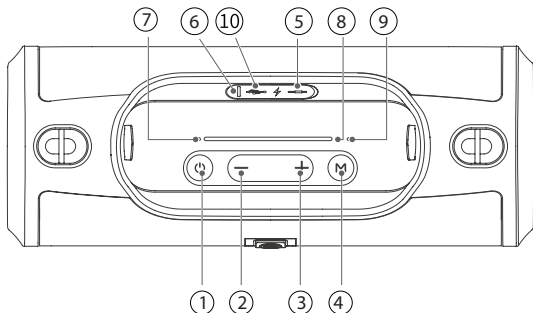



D

- A. BLUETOOTH-Lautsprecher
- B. Ladekabel
- C. 3,5 mm AUX-Kabel
- D. Schultergurt
- E. Bedienungsanleitung

# PRODUKTÜBERSICHT



- Zum Ein-/Ausschalten des Geräts 3 Sekunden lang gedrückt halten. Einmal kurz drücken, um die Wiedergabe zu starten/zu unterbrechen, Stummschaltung zu aktivieren/aufzuheben, Anruf anzunehmen/zu beenden. Zweimal kurz drücken, um einen Anruf abzulehnen.
- ①  Zum Ein-/Ausschalten des Geräts 3 Sekunden lang gedrückt halten. Einmal kurz drücken, um die Wiedergabe zu starten/zu unterbrechen, Stummschaltung zu aktivieren/aufzuheben, Anruf anzunehmen/zu beenden. Zweimal kurz drücken, um einen Anruf abzulehnen.
- ②  Einmal kurz drücken, um die Lautstärke zu verringern. 2 Sekunden lang gedrückt halten, um zum vorherigen Song zu gehen.
- ③  Einmal kurz drücken, um die Lautstärke zu erhöhen. 2 Sekunden lang gedrückt halten, um zum nächsten Song zu gehen.
- ④  Kurz drücken, um zwischen BLUETOOTH/AUX/USB zu wechseln. Zweimal drücken, um die EQ-Modi auszuwählen. Einen Moment gedrückt halten, um die TWS-Verbindung herzustellen.
- ⑤  3,5 mm AUX-Audioeingang.
- ⑥  USB-C-Ladeanschluss.
- ⑦  Anzeigeleuchte Blau: BLUETOOTH-Verbindung  
Grün: AUX-Eingang.  
Weiß: USB-Anschluss.  
Rot: Ladevorgang läuft

- ⑧  TWS-Anzeige: Das weiße Licht leuchtet kontinuierlich, wenn die Verbindung erfolgreich hergestellt wurde.
- ⑨  Mikrofon.
- ⑩  USB-A-Anschluss zum Aufladen anderer Geräte/zur Musikwiedergabe.

## 1. Ein-/Aus-Taste

Halten Sie zum Einschalten die Taste "⏻" 3 Sekunden lang gedrückt; halten Sie zum Ausschalten die Taste erneut 3 Sekunden lang gedrückt. Drücken Sie die Taste im BLUETOOTH-Modus kurz für die Wiedergabe/Pause. Drücken Sie zweimal, um die BLUETOOTH-Verbindung zu trennen. Drücken Sie im AUX-Modus einmal kurz drücken, um die Stummschaltung zu aktivieren/deaktivieren. Wenn Sie einen Anruf erhalten, drücken Sie kurz "⏻", um den Anruf anzunehmen, und drücken Sie erneut, um das Gespräch zu beenden. Drücken Sie zweimal, um den Anruf abzulehnen.

## 2. BLUETOOTH-Verbindung

Wenn der Lautsprecher eingeschaltet wird, schaltet er in den BLUETOOTH-Verbindungsmodus und die blaue Anzeigeleuchte beginnt zu blinken. Wählen Sie „PWS-2258“ auf Ihrem BLUETOOTH-Gerät und verbinden Sie die Geräte. Nachdem die Verbindung hergestellt wurde, hört die Anzeigeleuchte auf zu blinken und leuchtet kontinuierlich. Der Lautsprecher beginnt, die Musik von Ihrer Wiedergabeliste abzuspielen. Drücken Sie "⏻" zweimal, um die BLUETOOTH-Verbindung zu trennen.

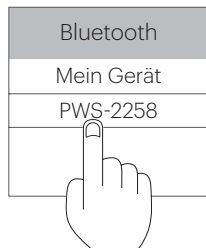
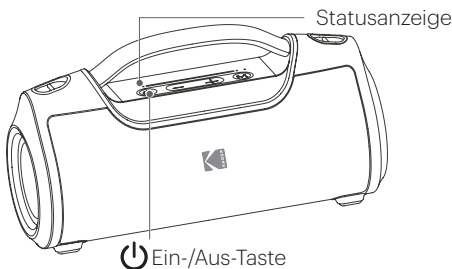



### 3. Lautstärkeregelung

Drücken Sie kurz " + ", um die Lautstärke zu erhöhen; halten Sie die Taste 2 Sekunden lang gedrückt, um den nächsten Song abzuspielen. Wenn die maximale Lautstärke erreicht ist, hören Sie eine Sprachansage. Drücken Sie kurz " - ", um die Lautstärke zu verringern; halten Sie die Taste 2 Sekunden lang gedrückt, um den vorherigen Song abzuspielen.

### 4. EQ

Dieser Lautsprecher unterstützt drei EQ-Modi (Standard, Outdoor, 3D). Der voreingestellte Soundeffekt ist „Standard“. Drücken Sie zweimal " M ", um in den gewünschten **EQ-Modus** zu wechseln.

**Standard:** Dieser Modus ist für den normalen Gebrauch geeignet; er bietet einen ausgewogenen Klang. Hoch-/Mittel-/Tieftonbereich sind ausgeglichen.

**Outdoor:** Dieser Modus bietet optimierte Bässe und einen lautereren Klang, der sich für das Hören im Freien eignet.

**3D:** Dieser Modus konzentriert sich mehr auf den Mittel- und den Tieftonbereich und eignet sich für die Wiedergabe von TV und Filmen über den Lautsprecher.

### 5. MODE

Drücken Sie einmal kurz " M ", um zwischen den Modi BLUETOOTH - AUX - USB umzuschalten. Der Standardmodus ist der BLUETOOTH-Modus.

### 6. Freisprechfunktion

Wenn Ihr Smartphone mit dem Lautsprecher verbunden ist und Sie einen Anruf erhalten, drücken Sie einmal kurz die Taste " ⏻ ", um den Anruf anzunehmen; drücken Sie erneut, um den Anruf zu beenden. Drücken Sie zweimal, um den Anruf abzulehnen.

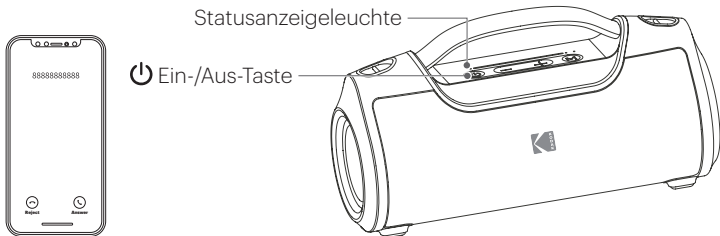

## 7. TWS-Verbindung

- Schalten Sie zwei „PWS-2258“-Lautsprecher ein; beide Lautsprecher wechseln in den BLUETOOTH-Modus.
- Halten Sie an beiden Lautsprechern gleichzeitig die Taste **“M”** gedrückt, um in den TWS-Verbindungsmodus zu wechseln.  
Die beiden Lautsprecher werden automatisch verbunden. Nachdem die Verbindung hergestellt wurde, leuchtet die weiße TWS-Anzeigeleuchte kontinuierlich.
- Wählen Sie unter TWS-Verbindung „PWS-2258“ aus Ihrer Geräteliste aus, um eine BLUETOOTH-Verbindung mit dem Hauptlautsprecher herzustellen. Nach Herstellung der Verbindung wird Musik von beiden Lautsprechern gleichzeitig wiedergegeben.
- Um die TWS-Verbindung zu trennen, drücken Sie kurz die Taste **“M”** an einem der beiden Lautsprecher, die weiße TWS-Anzeigeleuchte erlischt dann.

**Hinweis:** Bitte stellen Sie die TWS-Verbindung her, bevor Sie den Lautsprecher mit einem BLUETOOTH-Gerät verbinden.

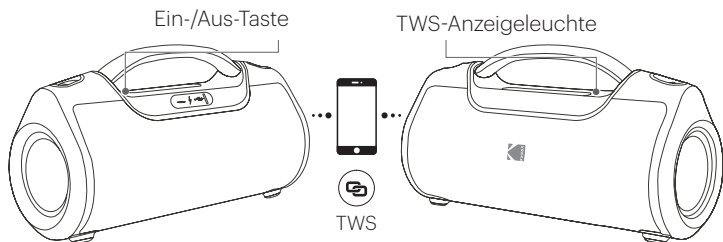

## 8. AUX-Eingang

Verbinden Sie den Lautsprecher über ein 3,5 mm Klinken-Audiokabel mit Ihrem Smartphone/MP3-Player/PC/Laptop. Die grüne Anzeige leuchtet auf und Sie können Musik über eine Kabelverbindung abspielen.

**Hinweis:** Im AUX-Modus wird der Stereoton nicht wiedergegeben.

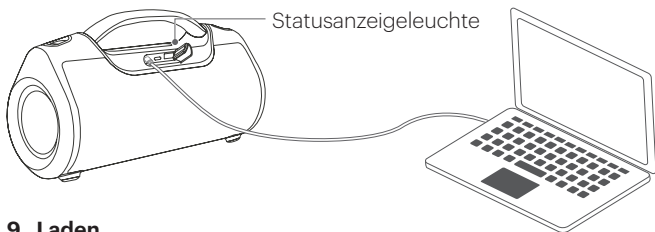

## 9. Laden

Verwenden Sie nur sicherheitsgeprüfte Adapter mit 5 V/2 A oder höher.

1. Laden Sie den Lautsprecher auf, wenn die Sprachansage Sie informiert, dass der Ladestand niedrig ist.
2. Während der Lautsprecher geladen wird, leuchtet die rote Anzeigeleuchte auf und erlischt, wenn der Lautsprecher vollständig aufgeladen ist.

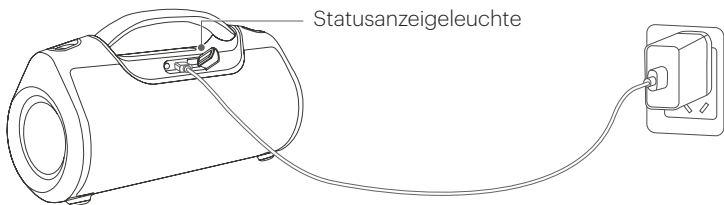

## 10. Strom sparen

Der Lautsprecher schaltet sich automatisch aus, um den Akku zu schonen, wenn 10 Minuten lang kein Gerät verbunden ist.

Halten Sie " ⏻ " für 2 bis 3 Sekunden gedrückt, um das Gerät wieder einzuschalten.

## 11. Laden/Wiedergabe über USB

Ihr Lautsprecher verfügt über einen integrierten USB-Anschluss, der zwei Funktionen hat:

- A. Die USB-Wiedergabe: Schließen Sie das USB-Laufwerk an den USB-Anschluss an; der Lautsprecher liest und spielt automatisch die bereits heruntergeladenen MP3-/Audiodateien ab. Eine weiße LED leuchtet, wenn sich das Gerät im USB-Modus befindet.

- B. USB-Ladeausgang: Dieser Lautsprecher kann als Powerbank verwendet werden, um Ihre Smartphones/USB-betriebenen Geräte aufzuladen. Schließen Sie Ihr Gerät mit dem Ladekabel an und drücken Sie kurz die Ein-/Aus-Taste, um Ihr Gerät aufzuladen. Der Ausgangsladestrom beträgt 2 A.

**Hinweis: Wenn Sie Ihr Telefon aufladen, wird der Akku des Lautsprechers entladen und die Musikwiedergabezeit des Lautsprechers verringert sich entsprechend.**

## LED-ANZEIGE

Eingeschaltet	Die blaue Kontrollleuchte schaltet sich ein und wechselt automatisch in den BLUETOOTH-Modus. Sie blinkt schnell, um anzuzeigen, dass das Gerät zum Verbinden bereit ist.
AUX-IN-Modus	Wenn das Gerät an ein 3,5 mm AUX-Kabel angeschlossen ist, leuchtet die grüne Kontrollleuchte auf.
USB-Modus	Wenn ein USB-Gerät angeschlossen ist, leuchtet die weiße Anzeigeleuchte auf.
BLUETOOTH-Status	Die Anzeige leuchtet durchgehend blau, wenn eine BLUETOOTH-Verbindung besteht.
	Die blaue Anzeigeleuchte blinkt ständig, wenn sich Ihr BLUETOOTH-Gerät außerhalb der Reichweite befindet oder die Verbindung unterbrochen ist, um anzuzeigen, dass der Lautsprecher im Suchstatus ist.
Ladestatus	Die rote Anzeigeleuchte ist eingeschaltet, während der Lautsprecher lädt, und schaltet sich aus, wenn der Lautsprecher vollständig aufgeladen ist.
Niedriger Akkuladestand	Die rote Anzeigeleuchte blinkt schnell, wenn der Akku schwach ist.
TWS-Modus	Wenn zwei Lautsprecher verbunden sind, leuchtet die TWS-Anzeigeleuchte auf und erlischt, wenn die Verbindung getrennt wird.

## TECHNISCHE DATEN

Kabellose Version	5.0
Unterstützt	A2DP/HFP/HSP/AVRCP
Akkukapazität	7,4V/3600mAh
Ladestrom	5V/2A
Laufzeit	10~12 Stunden (70"% Lautstärke)
Ladezeit	5~6 Stunden
Lautsprecher-Einheit	60 Watt (20 W x 2 + 10 W x 2)
Frequenz- gang	150~16KHz
Rauschabstand:	≥70dB
Produktgröße	310 x 152 x 118 mm
Produktgewicht	1.730 g ± 10

# INTRODUCTION

## Merci d'avoir choisi ce produit pour votre divertissement !

Vous pouvez utiliser cet appareil avec une tablette, un ordinateur portable et de nombreux types de smartphones pour diffuser de la musique et passer des appels en mains libres. Pour profiter au maximum de votre appareil, veuillez lire ce mode d'emploi avant de l'utiliser.

## CONSIGNES DE SÉCURITÉ IMPORTANTES

1. Lisez tous les avertissements.
2. Respectez toutes les instructions.
3. Ne laissez pas tomber ce produit, ne le démontez pas, ne le déformez pas, ne le modifiez pas et n'y insérez aucun objet.
4. N'essayez pas de réparer, modifier ou démonter vous-même ce produit.
5. Avant la première utilisation, chargez complètement le produit.
6. Rechargez la batterie une fois par mois si l'enceinte n'est pas utilisée pendant une longue période.
7. Ce produit ne contient aucun composant pouvant être réparé par l'utilisateur et son altération pourrait annuler la garantie.
8. Ne nettoyez pas ce produit avec de l'alcool, des produits nettoyants à base d'ammoniaque ou des produits nettoyants abrasifs.
9. Ne placez pas ce produit en contact avec des objets aiguisés, car cela pourrait provoquer des rayures et des dommages affectant son fonctionnement.
10. N'essayez pas de remplacer la batterie du produit ; il s'agit d'une batterie intégrée qui ne peut pas être remplacée par l'utilisateur.
11. Respectez tous les panneaux et affichages exigeant que les appareils électriques ou les appareils de radio RF soient éteints dans les endroits désignés.
12. Jetez le produit et sa batterie conformément aux lois et réglementations locales.
13. Évitez d'utiliser le produit dans un environnement humide ou corrosif.

# CONTENU DE L'EMBALLAGE

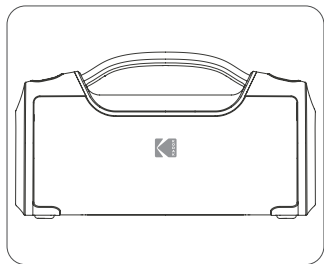

A

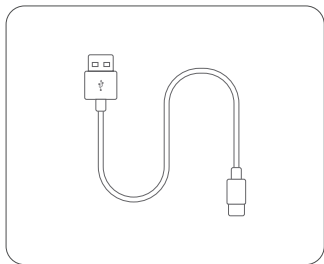

B

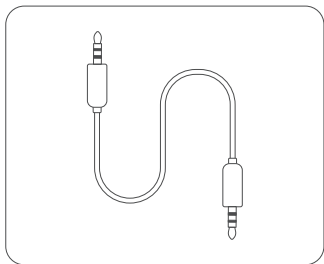

C

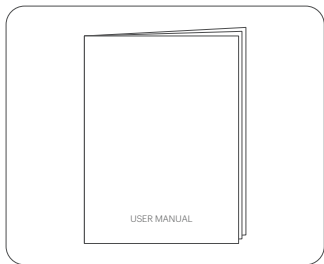





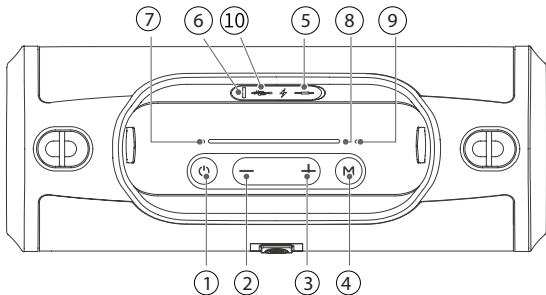

D



- A. Enceinte BLUETOOTH
- B. Câble de charge
- C. Câble AUX de 3,5 mm
- D. Bandoulière
- E. Mode d'emploi

## APERÇU DU PRODUIT





- ①  Appuyez longuement pendant 3 secondes pour mettre en marche/éteindre l'enceinte. Appuyez brièvement une fois pour lire la musique/la mettre en pause ; couper le son/remettre le son ; répondre à un appel entrant/mettre fin à un appel. Appuyez brièvement deux fois pour rejeter un appel entrant.
- ②  Appuyez brièvement une fois pour diminuer le volume. Appuyez longuement pendant 2 secondes pour passer à la piste précédente.
- ③  Appuyez brièvement une fois pour augmenter le volume. Appuyez longuement pendant 2 secondes pour passer à la piste suivante.
- ④  Appuyez brièvement pour basculer entre BLUETOOTH/AUX/USB. Appuyez deux fois pour sélectionner les modes d'égaliseur. Appuyez longuement pour établir une connexion TWS.
- ⑤  Entrée audio AUX 3,5 mm.
- ⑥  Port de charge USB-C.
- ⑦  Voyant : Bleu : connexion BLUETOOTH.  
Vert : entrée AUX.  
Blanc : connexion USB.  
Rouge : chargement.



- ⑧  Voyant TWS : Le voyant blanc reste allumé une fois la connexion établie.
- ⑨  Microphone.
- ⑩  Port USB-A pour le chargement d'appareils/la lecture de musique.

## 1. Bouton Marche/Arrêt

Appuyez longuement sur le bouton «  » pendant 3 secondes pour mettre l'enceinte en marche ; appuyez à nouveau longuement pendant 3 secondes pour l'éteindre. En mode BLUETOOTH, appuyez brièvement pour lire/mettre en pause la musique. Appuyez deux fois pour supprimer la connexion BLUETOOTH. En mode AUX, appuyez brièvement pour couper/remettre le son. Lors de la réception d'un appel, appuyez brièvement sur «  » pour répondre à l'appel et appuyez à nouveau pour raccrocher. Appuyez deux fois pour rejeter un appel.

## 2. Connexion Bluetooth

Lorsque l'enceinte est mise sous tension, elle entre en mode d'appairage BLUETOOTH et le voyant bleu se met à clignoter. Sélectionnez « PWS-2258 » sur votre appareil BLUETOOTH et connectez les appareils. Une fois la connexion établie, le voyant cesse de clignoter et reste fixe. L'enceinte se met à lire la musique de votre liste de lecture. Appuyez deux fois sur le bouton «  » pour supprimer la connexion BLUETOOTH.

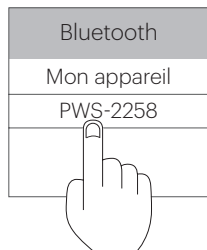
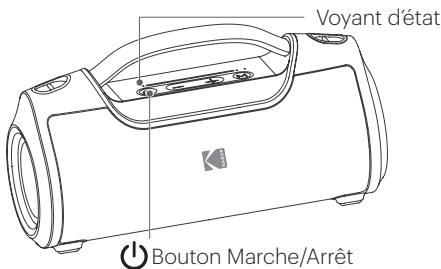

### 3. Réglage du volume

Appuyez brièvement sur « + » pour augmenter le volume ; appuyez longuement pendant 2 secondes pour lire la piste suivante. Lorsque le volume maximum est atteint, une alerte vocale retentit. Appuyez brièvement sur « - » pour diminuer le volume ; appuyez longuement pendant 2 secondes pour lire la piste précédente..

### 4. Égaliseur

Cette enceinte offre trois modes d'égaliseur (Standard, Extérieur, 3D). Le mode Standard est l'effet sonore par défaut. Appuyez deux fois sur « M » pour passer au **mode d'égaliseur** souhaité.

**Standard:** Ce mode convient à une utilisation normale et offre un son équilibré. Les fréquences hautes/moyennes/basses sont toutes équilibrées.

**Extérieur :** Ce mode offre de meilleures basses et un son plus fort ; il convient donc à une écoute en extérieur..

**3D:** Ce mode se concentre davantage sur les fréquences moyennes et hautes ; il convient à l'écoute de la télévision et des films via l'enceinte.

### 5. MODE

Appuyez brièvement sur « M » pour basculer entre les modes BLUETOOTH-AUX-USB. Le mode BLUETOOTH est le mode par défaut.

### 6. Appels mains libres

Lorsque votre smartphone est appairé à l'enceinte et que vous recevez un appel entrant, appuyez brièvement une fois sur le bouton « ⏻ » pour répondre à l'appel et appuyez à nouveau pour raccrocher. Appuyez deux fois pour rejeter l'appel.

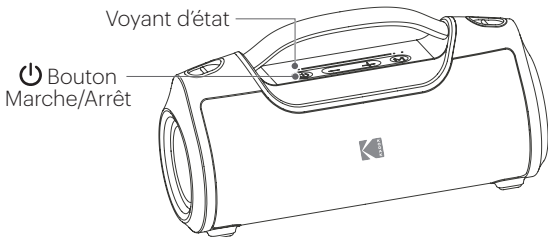
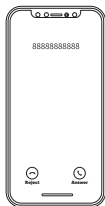

## 7. Connexion TWS

- Mettez deux enceintes « PWS-2258 » en marche ; les deux enceintes entrent alors en mode BLUETOOTH.
- Appuyez longuement sur le bouton « **M** » en même temps sur les deux enceintes pour entrer en mode de connexion TWS. Les deux enceintes se connecteront automatiquement. Une fois la connexion établie, le voyant blanc TWS reste allumé.
- Une fois la connexion TWS établie, sélectionnez « PWS-2258 » dans la liste de votre appareil pour l'appairer à l'enceinte principale via BLUETOOTH. Une fois la connexion établie, la musique sera diffusée simultanément par les deux enceintes.
- Pour supprimer la connexion TWS, appuyez brièvement sur le bouton « **M** » sur l'une ou l'autre des enceintes. Le voyant blanc TWS s'éteint alors.

**Remarque : Établissez une connexion TWS avant d'appairer l'enceinte à un appareil BLUETOOTH.**

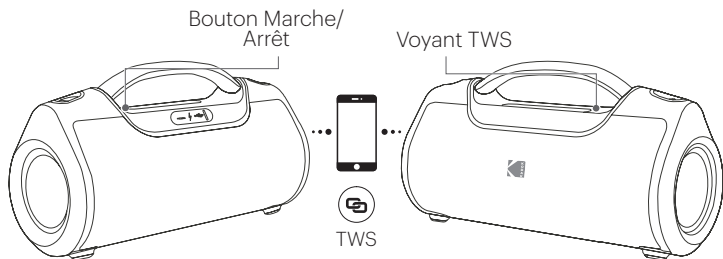

## 8. Entrée AUX

Connectez l'enceinte à votre smartphone/lecteur MP3/PC/ordinateur portable avec un câble audio jack de 3,5 mm. Le voyant vert s'allumera et vous pourrez écouter de la musique via une connexion filaire.

**Remarque : En mode AUX, le son stéréo n'est pas diffusé.**

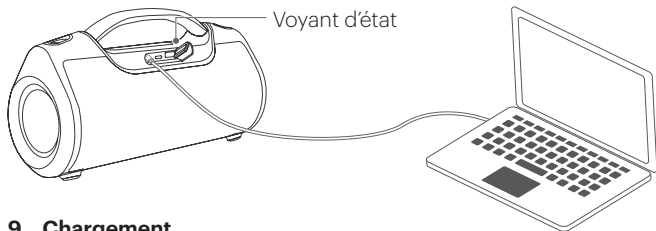

## 9. Chargement

Utilisez uniquement un adaptateur de 5 V/2 A ou plus possédant les homologations de sécurité appropriées.

1. Chargez l'enceinte lorsque vous entendez l'alerte vocale de batterie faible.
2. Lorsque l'enceinte est en cours de chargement, le voyant rouge s'allume. Il s'éteint une fois l'enceinte complètement chargée.

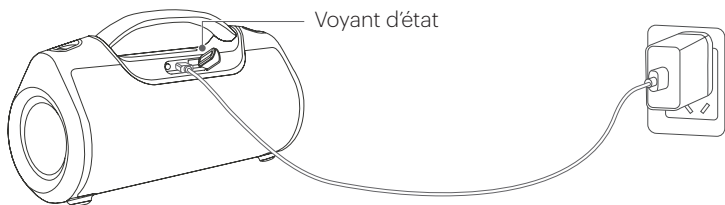

## 10. Économie d'énergie

L'enceinte s'éteint automatiquement pour économiser la batterie lorsqu'aucun appareil n'est connecté au bout de 10 minutes.

Appuyez longuement sur «  » pendant 2 à 3 secondes pour remettre l'enceinte en marche.

## 11. Chargement USB/Lecture

Cette enceinte est dotée d'un port USB intégré qui offre deux fonctions :

- A. Lecture USB : Insérez la clé USB dans le port USB. L'enceinte lira alors automatiquement les fichiers MP3/audio pré-enregistrés. Un voyant LED blanc s'allume lorsque l'appareil est en mode USB.

- B. Chargeur USB : Cette enceinte peut être utilisée comme chargeur afin de recharger vos smartphones/appareils alimentés via USB. Branchez votre appareil à l'aide du câble de charge et appuyez brièvement sur le bouton Marche/Arrêt pour le charger. Le courant de charge du chargeur est de 2 A.

**Remarque : Lorsque vous chargez votre téléphone, la batterie de l'enceinte s'épuise et l'autonomie de l'enceinte pour la lecture de musique est réduite en conséquence.**

## SIGNIFICATION DES VOYANTS LED

Mise en marche	Le voyant bleu s'allume et l'enceinte entre automatiquement en mode BLUETOOTH. Le voyant clignote alors rapidement pour indiquer que l'appareil est prêt pour l'appairage.
Mode AUX IN	Lorsque le câble AUX de 3,5 mm est connecté à l'enceinte, le voyant vert s'allume.
Mode USB	Lorsqu'un câble USB est connecté, le voyant blanc s'allume.
État BLUETOOTH	Le voyant reste bleu lorsque l'enceinte est connectée via BLUETOOTH.
	Le voyant bleu clignote sans cesse si votre appareil BLUETOOTH est hors de portée ou déconnecté, indiquant que l'enceinte est en train d'effectuer une recherche.
État de chargement	Le voyant rouge est allumé lorsque l'enceinte est en cours de chargement. Il s'éteint une fois l'enceinte complètement chargée.
Batterie faible	Le voyant rouge clignote rapidement lorsque la batterie est faible.
Mode TWS	Lorsqu'une connexion est établie entre deux enceintes, le voyant TWS s'allume. Il s'éteint lorsque la connexion est supprimée.

## CARACTÉRISTIQUES

Version sans fil	5.0.
Formats pris en charge	A2DP/HFP/HSP/AVRCP
Capacité de la batterie	7,4V/3600mAh
Courant de charge	5V/2A
Autonomie	10 à 12 heures (à 70% du volume)
Durée de recharge	5 à 6 heures
Haut-parleur	60 watts (20 W x 2 + 10 W x 2)
Réponse en fréquence	150~16KHz
Rapport Signal/Bruit :	≥70dB
Taille du produit	310 x 152 x 118 mm
Poids du produit	1 730g±10

# INTRODUZIONE

## Grazie per aver scelto questo prodotto come fonte di intrattenimento!

Questo prodotto può essere collegato a diversi tipi di tablet, computer e smartphone per riprodurre musica in streaming ed effettuare chiamate a mani libere. Per ottenere le migliori prestazioni, leggere questo manuale prima di usare il prodotto.

## AVVERTENZE DI SICUREZZA IMPORTANTI

1. Leggere tutte le istruzioni.
2. Rispettare tutte le istruzioni.
3. Non far cadere, disassemblare, deformare o modificare il prodotto e non inserire alcun oggetto al suo interno.
4. Non tentare di riparare, modificare o disassemblare il prodotto.
5. Prima di usare il prodotto per la prima volta, ricaricarlo completamente.
6. Quando l'altoparlante non è in uso per un lungo periodo, ricaricare la batteria una volta al mese.
7. Questo prodotto non contiene parti riparabili dall'utente. Non modificarlo per evitare l'annullamento della garanzia.
8. Non pulire il prodotto con alcol, detersivi a base di ammoniaca o utensili abrasivi.
9. Evitare il contatto del prodotto con oggetti affilati per evitare il rischio di graffi e danni.
10. Non tentare di sostituire la batteria del prodotto; è integrata e non è sostituibile dall'utente.
11. Rispettare le normative che richiedono lo spegnimento di un dispositivo elettrico o di un prodotto radio RF nelle aree designate.
12. Smaltire il prodotto e la batteria del prodotto ai sensi delle leggi e dei regolamenti locali.
13. Non usare il prodotto in ambienti umidi o corrosivi.

# CONTENUTO DELLA CONFEZIONE

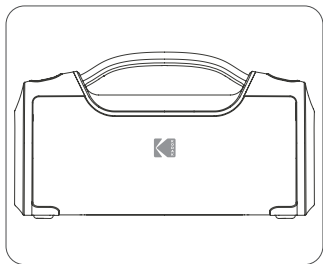

A

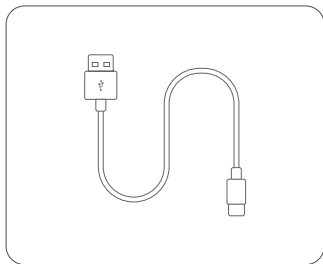

B

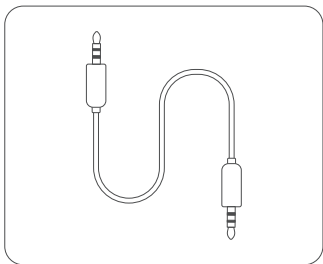

C

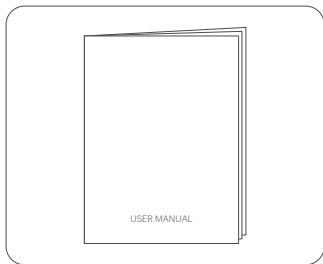







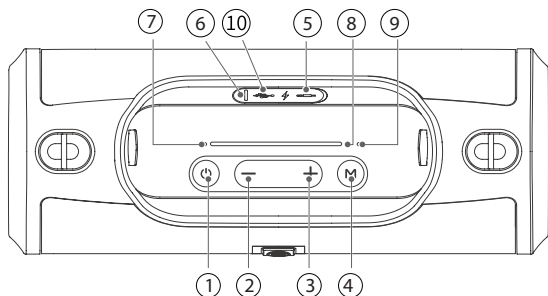

D



- A. Altoparlante BLUETOOTH
- B. Cavo di ricarica
- C. Cavo audio AUX 3,5 mm
- D. Tracolla
- E. Manuale di istruzioni





## PANORAMICA DEL PRODOTTO



- ①  Tenere premuto per 3 secondi per accendere o spegnere l'altoparlante. Premere una volta per avviare/mettere in pausa la riproduzione, disattivare/riattivare l'audio, accettare/terminare una chiamata. Premere due volte per rifiutare una chiamata in entrata.
- ②  Premere una volta per diminuire il volume. Tenere premuto per 2 secondi per passare alla traccia precedente.
- ③  Premere una volta per aumentare il volume. Tenere premuto per 2 secondi per passare alla traccia successiva.
- ④  Premere brevemente per selezionare la modalità BLUE-TOOTH / AUX/USB. Premere due volte per modificare l'equalizzazione. Tenere premuto per effettuare il collegamento TWS.
- ⑤  Ingresso audio AUX 3,5 mm
- ⑥  Presa di ricarica USB-CW
- ⑦  Indicatore luminoso: Blu: modalità BLUETOOTH  
Verde: modalità AUX  
Bianco: modalità USB  
Rosso: ricarica

- ⑧  Indicatore TWS: rimane acceso di bianco quando due altoparlanti sono collegati tra loro.
- ⑨  Microfono
- ⑩  Presa USB-A per la ricarica esterna e la riproduzione audio

## 1. Pulsante di accensione

Tenere premuto il pulsante  per 3 secondi per accendere l'altoparlante; tenerlo nuovamente premuto per 3 secondi per spegnerlo. In modalità BLUETOOTH, premerlo brevemente per avviare o mettere in pausa la riproduzione. Premerlo due volte per annullare il collegamento BLUETOOTH. In modalità AUX, premerlo brevemente per disattivare o riattivare l'audio. Quando una chiamata è in entrata, premere il pulsante  per accettarla e premerlo nuovamente per terminarla. Premerlo due volte per rifiutare la chiamata.

## 2. Collegamento BLUETOOTH

Dopo averlo acceso, l'altoparlante entrerà in modalità di abbinamento Bluetooth e l'indicatore luminoso lampeggerà di blu. Selezionare "PWS-2258" sul dispositivo BLUETOOTH per effettuare il collegamento. Dopo il collegamento, l'indicatore luminoso smetterà di lampeggiare e rimarrà acceso. La musica della playlist verrà riprodotta attraverso l'altoparlante. Premere due volte il pulsante  per scollegare il dispositivo BLUETOOTH.



### 3. Controllo del volume

Premere brevemente il pulsante **+** per aumentare il volume; tenerlo premuto per 2 secondi per passare alla traccia successiva. Quando il volume raggiunge il livello massimo verrà emesso un segnale acustico. Premere brevemente il pulsante **-** per diminuire il volume; tenerlo premuto per 2 secondi per passare alla traccia precedente.

### 4. EQUALIZZAZIONE

L'altoparlante dispone di tre impostazioni di equalizzazione (Standard, Esterni, 3D). L'equalizzazione predefinita è Standard. Premere due volte il pulsante **"M"** per cambiare le impostazioni di **equalizzazione**.

**Standard:** adatta a un uso normale; ha un suono bilanciato. Le frequenze alte, medie e basse sono bilanciate tra loro.

**Esterni:** bassi potenziati e volume aumentato; ideale per l'ascolto in luoghi all'aperto.

**3D:** potenziamento delle frequenze medie e alte; ideale durante la visione di TV e film.

### 5. SELEZIONE DELLA SORGENTE

Premere brevemente il pulsante **"M"** per selezionare la modalità BLUE-TOOTH/AUX/USB. BLUETOOTH è la modalità predefinita.

### 6. Freisprechfunktion

Quando uno smartphone è abbinato all'altoparlante e una chiamata è in entrata, premere una volta il pulsante **☎** per accettarla e premerlo due volte per terminarla. Premerlo due volte per rifiutare la chiamata.



## 7. Collegamento TWS

- Accendere due altoparlanti PWS-2258; entrambi entreranno in modalità Bluetooth.
- Tenere premuto il pulsante "M" su entrambi gli altoparlanti per attivare la modalità di abbinamento TWS.  
I due altoparlanti si collegheranno tra loro automaticamente.  
L'indicatore TWS rimarrà acceso di bianco.
- Quando gli altoparlanti sono collegati tramite TWS, selezionare "PWS-2258" sul dispositivo BLUETOOTH esterno per abbinarlo all'altoparlante principale. Dopo il collegamento, la musica verrà riprodotta simultaneamente dai due altoparlanti.
- Per annullare il collegamento TWS, premere brevemente il pulsante "M" su un altoparlante. L'indicatore TWS si spegnerà.

**Nota: effettuare il collegamento TWS prima di collegare il dispositivo BLUETOOTH.**

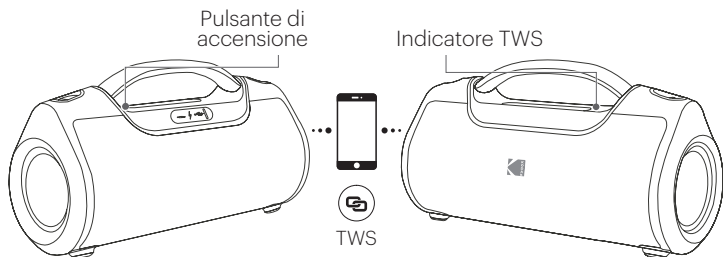

## 8. Modalità AUX

Collegare l'altoparlante a uno smartphone, lettore MP3, PC o laptop con un cavo audio da 3,5 mm. L'indicatore luminoso si accenderà di verde. Ora è possibile riprodurre la musica via cavo.

**Nota: la modalità Aux non supporta il suono stereo.**

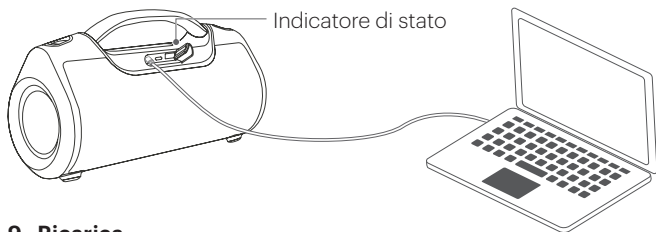

## 9. Ricarica

Usare esclusivamente adattatori omologati da almeno 5 V / 2 A.

1. Ricaricare l'altoparlante quando viene emesso l'avviso di batteria scarica.
2. L'indicatore luminoso si accenderà di rosso quando l'altoparlante è sotto carica e si spegnerà quando è completamente carico.

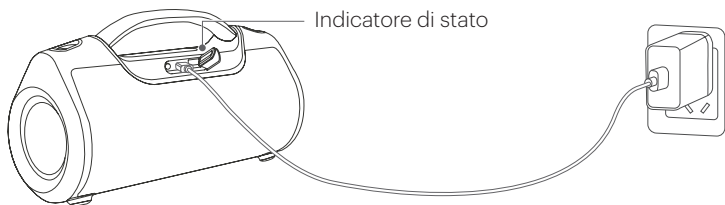

## 10. Risparmio energetico

Per aumentare la durata della batteria, l'altoparlante si spegnerà automaticamente se non viene collegato alcun dispositivo entro 10 minuti. Tenere premuto il pulsante  $\text{⏻}$  per 2-3 secondi per riaccendere l'altoparlante.

## 11. Ricarica/riproduzione USB

L'altoparlante è dotato di una presa USB che ha le due funzioni descritte di seguito.

- A. Riproduzione USB: dopo aver collegato un supporto USB alla presa USB, l'altoparlante leggerà e riprodurrà automaticamente i file audio/MP3 memorizzati sul supporto. Quando l'altoparlante è in modalità USB, l'indicatore luminoso si accenderà di bianco.

- B. Ricarica di dispositivi esterni: l'altoparlante può essere usato come un powerbank per ricaricare smartphone e dispositivi USB. Collegare il dispositivo con il cavo di ricarica e premere brevemente il pulsante di accensione per ricaricarlo. La corrente di ricarica in uscita è 2 A.

**Nota: quando un dispositivo è sotto carica, la durata della batteria e l'autonomia in riproduzione diminuiranno di conseguenza.**

## INDICATORE LUMINOSO

Altoparlante acceso	L'indicatore luminoso si accenderà di blu e l'altoparlante entrerà automaticamente in modalità BLUETOOTH; l'indicatore lampeggerà rapidamente per segnalare che l'altoparlante è pronto per l'abbinamento.
Modalità AUX-IN	Dopo aver collegato un cavo AUX 3,5 mm, l'indicatore luminoso si accenderà di verde.
Modalità USB	Dopo aver collegato un supporto USB, l'indicatore luminoso si accenderà di bianco.
Collegamento BLUETOOTH	Quando l'altoparlante è collegato a un dispositivo BLUETOOTH, l'indicatore luminoso rimarrà acceso di blu.
	Se il dispositivo BLUETOOTH è fuori portata o è stato scollegato, l'indicatore luminoso lampeggerà di blu per segnalare che l'altoparlante è in modalità di ricerca.
Stato di carica	L'indicatore luminoso si accenderà di rosso quando l'altoparlante è sotto carica e si spegnerà quando è completamente carico..
Batteria scarica	L'indicatore luminoso lampeggia rapidamente di rosso quando la batteria è quasi scarica.
Modalità TWS	L'indicatore TWS si accenderà quando due altoparlanti sono collegati tra loro e si spegnerà quando sono scollegati.

## SPECIFICHE TECNICHE

Versione wireless	5.0
Formati supportati	A2DP/HFP/HSP/AVRCP
Capacità della batteria	7,4V/3600mAh
Corrente di ricarica	5V/2A
Autonomia in riproduzione	10-12 ore (volume al 70%)
Tempo di ricarica	5-6 ore
Unità altoparlante	60 watt (20 W x 2 + 10 W x 2)
Risposta in frequenza	150-16KHz
Rapporto S/N:	≥70dB
Dimensioni del prodotto	310 x 152 x 118 mm
Peso del prodotto	1730 g ±10

# WPROWADZENIE

## Dziękujemy za wybranie tego produktu jako źródła rozrywki!

Produktu można używać w połączeniu z tabletami, laptopami i wieloma rodzajami smartfonów. Dzięki urządzeniu można przysyłać strumieniowo muzykę i prowadzić rozmowy w trybie głośnomówiącym. Aby uzyskać najlepsze wyniki, przed rozpoczęciem korzystania z produktu, należy zapoznać się z niniejszą instrukcją.

## WAŻNE INSTRUKCJE DOTYCZĄCE BEZPIECZEŃSTWA

1. Prosimy przeczytać wszystkie ostrzeżenia.
2. Należy postępować zgodnie z wszystkimi instrukcjami.
3. Nie upuszczać, nie rozmontowywać, nie odkształcać, nie przerabiać i nie wkładać żadnych przedmiotów do produktu.
4. Nie należy podejmować prób samodzielnej naprawy, przeróbki ani demontażu produktu.
5. Przed pierwszym użyciem należy całkowicie naładować produkt.
6. Jeśli głośnik nie będzie używany przez dłuższy czas, akumulator należy ładować raz w miesiącu.
7. Produkt nie zawiera żadnych elementów, które mogłyby zostać naprawione przez użytkownika; majstrowanie przy nim może spowodować utratę gwarancji.
8. Produktu nie wolno czyścić alkoholem, środkami czyszczącymi na bazie amoniaku ani jakimikolwiek żrącymi produktami czyszczącymi.
9. Produkt nie może dotykać jakichkolwiek ostrych przedmiotów, ponieważ mogłyby to doprowadzić jego zadrapania i uszkodzenia.
10. Nie należy próbować wymieniać baterii produktu, ponieważ jest ona wbudowana i nie podlega wymianie przez użytkownika.
11. Należy stosować się do wszystkich oznaczeń i zaleceń, które w wyznaczonych miejscach nakazują wyłączenie urządzeń elektrycznych lub produktów radiowych (RF).
12. Produkt i jego baterię należy zutylizować zgodnie z lokalnymi przepisami i regulacjami.
13. Należy unikać używania w miejscach wilgotnych lub w środowisku powodującym korozję.



## CO JEST W ŚRODKU

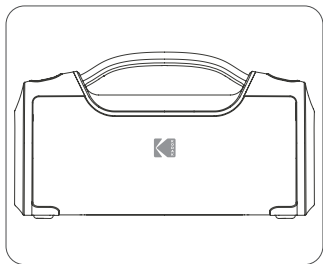

A

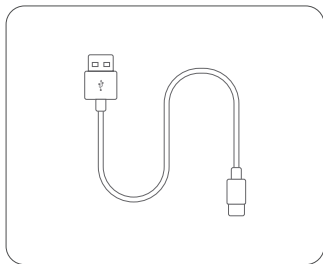

B

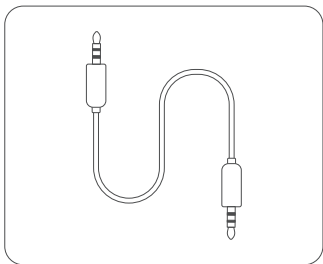

C

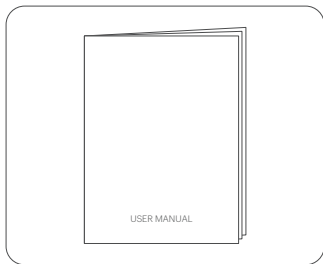







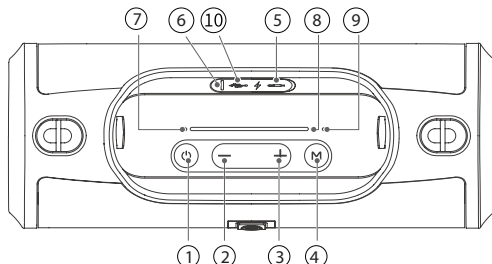



D

- A. Głośnik BLUETOOTH
- B. Kabel do ładowania
- C. Kabel AUX 3,5 mm
- D. Pasek na ramię
- E. Instrukcja obsługi

## KRÓTKI OPIS PRODUKTU



- ①  Długie (trwające 3 sekundy) naciśnięcie włącza/wyłącza urządzenie. Jednokrotne krótkie wciśnięcie przycisku powoduje rozpoczęcie/wstrzymanie odtwarzania, wyciszenie/wyłączenie wyciszenia, odebranie połączenia przychodzącego/zakończenie połączenie. Dwukrotne krótkie wciśnięcie przycisku powoduje odrzucenie połączenia przychodzącego.
- ②  Krótkie naciśnięcie jeden raz zmniejsza głośność. Długie wciśnięcie na 2 sekundy powoduje przejście do poprzedniego utworu.
- ③  Krótkie naciśnięcie jeden raz zwiększa głośność. Długie wciśnięcie na 2 sekundy powoduje przejście do następnego utworu.
- ④  Krótkie naciśnięcie przełącza między trybami BLUETOOTH/AUX/USB. Dwukrotne naciśnięcie pozwala wybrać tryby korektora dźwięku. Długie wciśnięcie nawiązuje połączenie TWS.
- ⑤  Wejście audio AUX 3,5 mm.
- ⑥  Port ładowania USB-C.
- ⑦  Kontrolka: Niebieska: połączenie BLUETOOTH.  
Zielona: wejście AUX.  
Biała: połączenie USB.  
Czerwona: ładowanie.

- ⑧  Kontrolka TWS: po pomyślnym sparowaniu biała kontrolka będzie się nadal świecić.
- ⑨  Mikrofon.
- ⑩  Port USB-A do ładowania / odtwarzania muzyki.

## 1. Przycisk zasilania

Długie naciśnięcie przycisku „⏻” i przytrzymanie go przez 3 sekundy włącza zasilanie, ponowne naciśnięcie i przytrzymanie przez 3 sekundy wyłącza je. W trybie BLUETOOTH, krótkie naciśnięcie włącza/wstrzymuje odtwarzanie. Dwukrotne naciśnięcie przycisku rozłącza połączenie BLUETOOTH. W trybie AUX, krótkie naciśnięcie włącza/wyłącza wyciszenie. Przy odbieraniu połączeń, aby odebrać połączenie, należy krótko nacisnąć przycisk „⏻”; aby się rozłączyć, wystarczy nacisnąć przycisk ponownie. Dwukrotne wciśnięcie przycisku powoduje odrzucenie połączenia.

## 2. Połączenie BLUETOOTH

Po włączeniu głośnik przechodzi w tryb parowania BLUETOOTH, a niebieska kontrolka zaczyna migać. Na swoim urządzeniu BLUETOOTH należy wybrać opcję „PWS-2258” i połączyć się. Po pomyślnym połączeniu kontrolka przestanie migać i zacznie świecić światłem ciągłym. Głośnik rozpocznie odtwarzanie muzyki z listy odtwarzania. Dwukrotne naciśnięcie przycisku „⏻” powoduje rozłączenie połączenia BLUETOOTH.

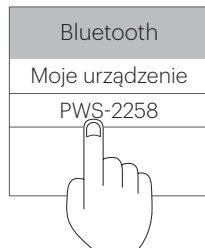

### 3. Regulacja głośności

Krótkie wciśnięcie przycisku „+”, zwiększa głośność; naciśnięcie i przytrzymanie przez 2 sekundy odtwarza następny utwór. Gdy urządzenie osiągnie maksymalną głośność, rozlegnie się komunikat głosowy. Krótkie wciśnięcie przycisku „-” zmniejsza głośność; naciśnięcie i przytrzymanie przez 2 sekundy odtwarza poprzedni utwór.

### 4. Korekcja dźwięku (EQ)

Ten głośnik oferuje trzy tryby korekcji dźwięku (Standardowy, Na dwór, 3D). Jako domyślny dźwiękowy ustawiony efekt standardowy. Aby przejść do żądanego trybu EQ, należy dwukrotnie nacisnąć przycisk „M”.

**Standardowy:** Jest to tryb odpowiedni do normalnego użytkowania; uzyskiwany dźwięk jest dobrze zrównoważony. Wysoka/średnia/niska częstotliwość są dobrze zbalansowane.

**Na dwór:** Tryb ten charakteryzuje się lepszym basem i głośniejszym dźwiękiem; jest odpowiedni do słuchania muzyki na dworze.

**3D:** Jest to tryb bardziej skoncentrowany na średnich i wysokich częstotliwościach; nadaje się on zwłaszcza do oglądania telewizji i filmów i słuchania ścieżki dźwiękowej na głośniku.

### 5. TRYB

Aby przełączać się między trybami BLUETOOTH - AUX - USB, wystarczy krótko nacisnąć przycisk „M”. Tryb BLUETOOTH jest ustawiony jako domyślny.

### 6. Rozmowy w trybie głośnomówiącym

Gdy smartfon jest sparowany z głośnikiem, a użytkownik otrzyma połączenie przychodzące, aby je odebrać, wystarczy krótko jeden raz nacisnąć przycisk „☎”. Aby się rozłączyć, należy krótko nacisnąć przycisk ponownie. Dwukrotne wciśnięcie przycisku powoduje odrzucenie połączenia.

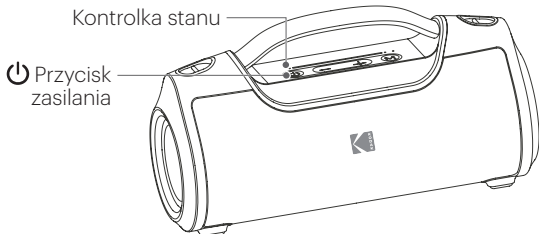

## 7. Połączenie TWS

- Włączyć dwa głośniki „PWS-2258”, głośniki przejdą w tryb BLUETOOTH.
- Aby przejść do trybu parowania TWS, nacisnąć i jednocześnie przytrzymać przycisk „M” na obu głośnikach.  
Dwa głośniki połączą się automatycznie. Po pomyślnym połączeniu biała kontrolka TWS będzie się świecić nadal.
- Aby sparować urządzenie BLUETOOTH z głośnikiem głównym, w menu Połączenie TWS należy wybrać z listy urządzeń element „PWS-2258”.  
Po pomyślnym nawiązaniu połączenia muzyka będzie odtwarzana jednocześnie na obu głośnikach.
- Aby rozłączyć parowanie TWS, wystarczy na dowolnym głośniku na krótko nacisnąć przycisk „M” Biała kontrolka TWS zgaśnie.

**Uwaga: Połączenie TWS należy nawiązać przed sparowaniem głośnika z urządzeniem BLUETOOTH.**

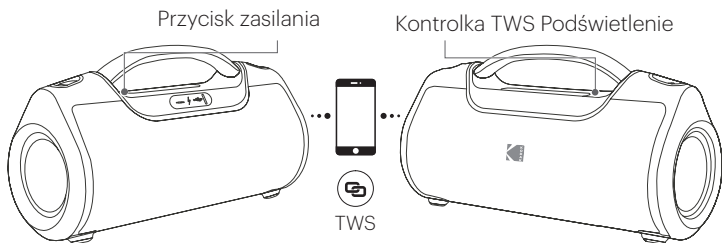

## 8. Wejście AUX

Connect the speaker with your smartphone/MP3 player/PC/Laptop with 3.5mm jack audio cable. The green indicator will turn on and you can play music via wired connection.

**Uwaga: W trybie AUX dźwięk nie będzie odtwarzany w trybie stereo.**

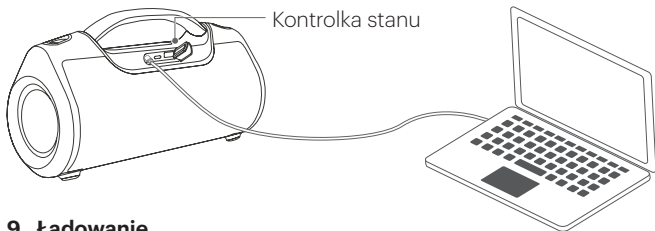

## 9. Ładowanie

Należy używać wyłącznie bezpiecznych zasilaczy o parametrach 5 V / 2 A lub większych.

1. Po usłyszeniu komunikatu głosowego o niskim poziomie naładowania baterii należy podłączyć głośnik do ładowania.
2. Podczas ładowania głośnika będzie się świecić czerwona kontrolka. Gdy głośnik zostanie całkowicie naładowany, kontrolka zgaśnie.

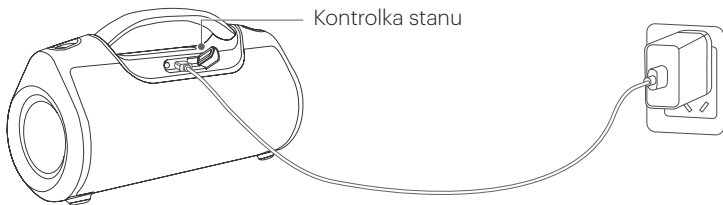

## 10. Oszczędzanie energii

Jeśli przez 10 minut do głośnika nie będzie podłączone żadne urządzenie, aby oszczędzać baterię, głośnik wyłączy się automatycznie.

Długie (trwające 2-3 sekundy) naciśnięcie przycisku „⏻” pozwala ponownie włączyć urządzenie.

## 11. Ładowanie/odtworzenie przez USB

- A. Odtwarzanie z USB: Do portu USB, należy podłączyć dysk USB. Głośnik automatycznie odczyta i zacznie odtwarzać znajdujące się na nim pliki MP3/audio. Gdy urządzenie pracuje w trybie USB, zapala się biała dioda LED.

- B. Wyjście ładowania USB: Głośnik może być używany jako powerbank do ładowania smartfonów / urządzeń zasilanych przez złącze USB. Swoje urządzenie należy podłączyć przez kabel do ładowania, po czym należy krótko nacisnąć przycisk zasilania, aby rozpocząć ładowanie urządzenia. Prąd ładowania wynosi 2 A.

**Uwaga: Ładowanie telefonu spowoduje znaczne wyczerpanie baterii głośnika, przez co czas odtwarzania muzyki przez głośnik ulegnie odpowiedniemu skróceniu.**

## WSKAŹNIK LED

Stan włączenia zasilania	Zapali się niebieska kontrolka, a urządzenie automatycznie przejdzie w tryb BLUETOOTH. Kontrolka będzie szybko migać, sygnalizując, że urządzenie jest gotowe do sparowania.
Tryb AUX IN	Po podłączeniu kabla AUX 3,5 mm zaświeci się zielona kontrolka.
Tryb USB	Po podłączeniu USB zaświeci się biała kontrolka.
Stan BLUETOOTH	Gdy urządzenie Bluetooth jest podłączone, kontrolka świeci na niebiesko.
	Jeśli urządzenie BLUETOOTH znajdzie się poza zasięgiem lub zostanie odłączone, niebieska kontrolka będzie migać sygnalizując, że głośnik znajduje się w trybie wyszukiwania.
Stan ładowania	Czerwona kontrolka będzie świecić podczas ładowania głośnika i zgaśnie, gdy głośnik będzie całkowicie naładowany.
Słaba bateria	Gdy poziom naładowania baterii będzie niski, czerwona kontrolka będzie szybko migać.
Tryb TWS	Po pomyślnym sparowaniu dwóch głośników zapala się kontrolka TWS. Po rozłączeniu kontrolka gaśnie.

# SPECYFIKACJA

Wersja bezprzewodowa	5.0
Obsługiwane formaty	A2DP/HFP/HSP/AVRCP
Pojemność akumulatora	7,4V/3600mAh
Prąd ładowania	5V/2A
Czas odtwarzania	10-12 godzin (przy głośności 70%)
Czas ładowania	5-6 godzin
Głośnik	60 W (20 W x 2 + 10 W x 2)
Pasma przenoszenia	150~16KHz
Współczynnik sygnał/szum (S/N):	≥70dB
Wymiary produktu	310 x 152 x 118 mm
Ciężar produktu	1730 g ±10





**[www.starglory.com.hk/kodak](http://www.starglory.com.hk/kodak)**

© 2024 Made in China for Star Glory Ltd  
Room 905-907, 9/F., Cheung Sha Wan Plaza, Tower 1,  
833 Cheung Sha Wan Road, Lai Chi Kok, Kowloon, Hong Kong.

The Kodak trademark, logo, and trade dress are used under license from Kodak.  
All information contained in this document is subject to change without notice.

CUSTOMER SERVICE: [sales@starglory.com.hk](mailto:sales@starglory.com.hk)