



KODAK Câmera de filme

i60



Manual do utilizador

Português

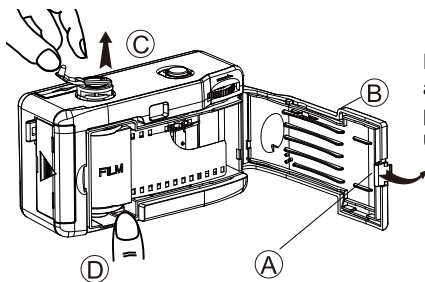

Pressione o fio (A) na direção da seta e abra a câmara de trás da porta (B). Levante a película para rebobinar a cana (C) e coloque um novo rol de película na câmara de filmagem.

Empurre a cranca (C) rebobinada para o lugar. Retire a película do recipiente de película e ligue os 2º e 3º buracos ao recipiente de película - para cima da espora (D₁). Entretanto, ligue os buracos superiores aos dentes do estirpe (D₂). Avance ligeiramente a película rodando a roda de filmagem (E) até que os dentes do estirpe capturem perfurações de película.

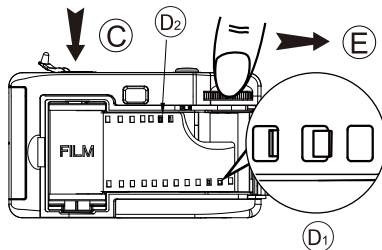

Assegure-se de que a película se encontra de pé contra o centro da câmara e fecha a porta de trás da câmara.

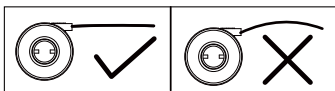

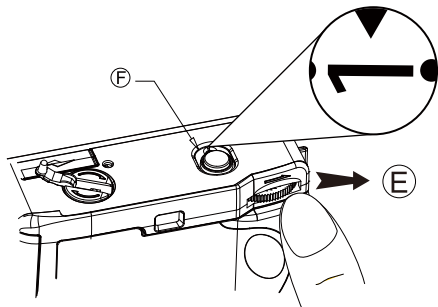

Continue a avançar o filme girando a roda de avanço do filme (E) até que pare. Pressione o botão do obturador. Repita este procedimento mais uma vez. O Contador de Filmes (F) agora mostrará o número "1", e a câmera está pronta para tirar fotos.

Para obter melhores resultados, fique a pelo menos 1 metro (3 pés) do assunto e tire fotos em tempo ensolarado ou parcialmente ensolarado. Ao tirar fotos, mantenha o sol nas suas costas.

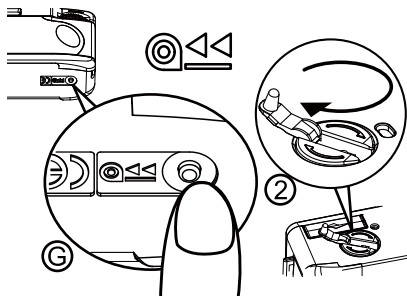
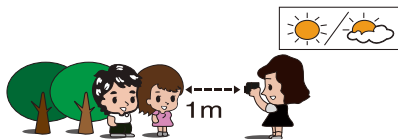

Depois de todas as fotografias serem tiradas, pressione o botão (G) no fundo da câmera, rode o filme no sentido dos ponteiros do relógio até que todo o filme seja re-arranjado no recipiente de filme.

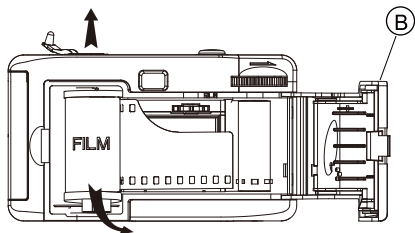

Abra a porta traseira da câmera (B) .
Levante a manivela do filme e remova
o filme para processamento.

Para trocar de bateria

Abra a porta da bateria na direção da seta.
Insira uma bateria alcalina "AA" na câmara da bateria.
Certifique-se de que a bateria está inserida de acordo
com a polaridade correta. A polaridade correta
(o "+" e "-" "extremidades da bateria" é indicada
dentro do compartimento da bateria.

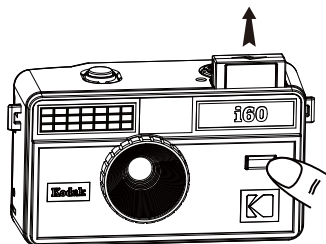
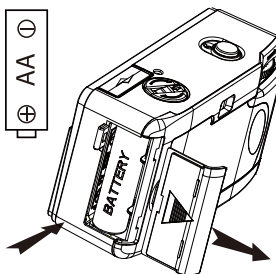

Para usar o Flash

Se premir o botão do flash, a Luz do flash irá aparecer.
Aguarde que o LED Flash Ready brilhe. Assim que a
Luz do Flash Ready Light brilhar, o flash estará pronto
para tirar fotografias.



Especificação do produto:

Formato do filme: 135 Filme (24x36mm)

ISO 200 / 400 / 800

Lente óptica: 31mm, F=10, 1 elemento

Foco: Focus Free, 1m - ∞

Velocidade do obturador: 1 / 125s

Transporte de filmes: Vento manual e rebobinamento

Ver localizador: Campo = 70%

Fonte de energia: 1AA – Bateria Alcalina

Flash: Press & Pop-up Flash

Tempo de reciclagem de 15s (120uf.)

Dimensões: 112 (W) x 64.6 (H) x 46 (D) mm

Peso: 144.3 gramas

Material plástico principal: ABS

Filme e bateria não incluídos