



# KODAK Aparat filmowy

i60



Instrukcja obsługi

język polski

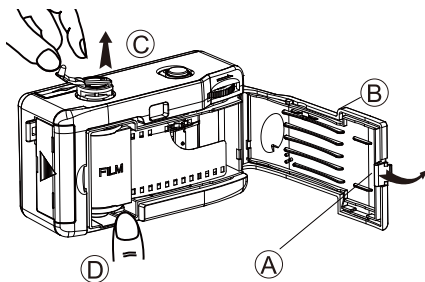

Naciśnij zatrzask (A) zgodnie z kierunkiem strzałki i otwórz tylne drzwiczki aparatu (B). Podnieś korbę przewijania filmu (C) i wóź nową rolkę filmu do komory filmu.

Wcisnąć korbę przewijania (C) z powrotem na miejsce. Wyciągnij film z pojemnika na film i zaczep drugi i trzeci otwór na szpuli odbiorczej filmu (D<sub>1</sub>). W międzyczasie zaczep górne otwory na zębatkach (D<sub>2</sub>). Lekko wysuwaj film, obracając kołem wysuwu filmu (E), aż zębatki złączy perforację filmu.

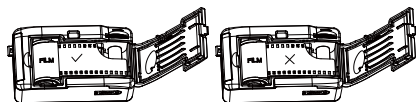
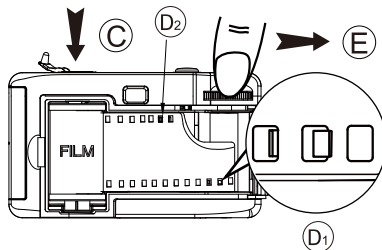

Upewnij się, że film leży płasko na środku aparatu i zamknij tylne drzwi aparatu.

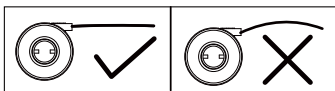

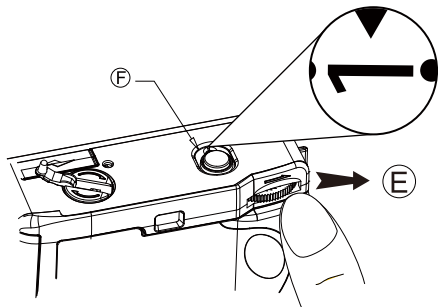

Kontynuuj przesuwanie folii, obracając kółko przesuwania folii (E), aż się zatrzyma. Naciśnij spust migawki. Powtórz tę procedurę jeszcze raz. Licznik filmu pokaże (F) teraz liczbę "1". Aparat jest gotowy do robienia zdjęć.

Aby uzyskać najlepsze wyniki, stań co najmniej 1 metr (3 stopy) od obiektu i rób zdjęcia w słonecznej lub częściowo słonecznej pogodzie. Podczas robienia zdjęć trzymaj słońce za plecami.

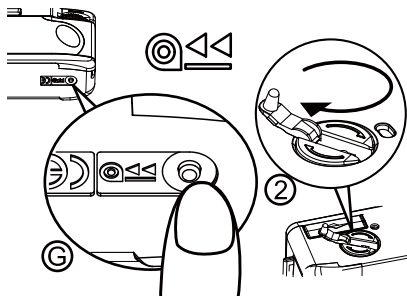
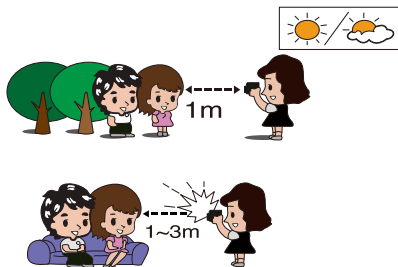

Po wykonaniu wszystkich zdjęć naciśnij przycisk przewijania (G) znajdujący się w dolnej części aparatu, przekręć korbę przewijania filmu w kierunku zgodnym z ruchem wskazówek zegara, aż cały film zostanie ponownie nawinięty do pojemnika na film.

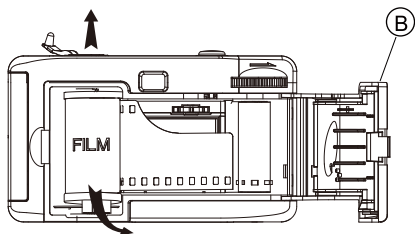

Otwórz tylne drzwi aparatu (B). Podnieś korbę do tyłu filmu i wyjmij film do obróbki.

### Jak wymienić baterie

Otwórz pokrywę baterii w kierunku wskazanym strzałką. Włóż jedną baterię alkaliczną "AA" do komory baterii. Upewnij się, że bateria jest włożona zgodnie z prawidłową polaryzacją. Prawidłowa polaryzacja ("+" "i" - "końce baterii") jest wskazana wewnątrz komory baterii.

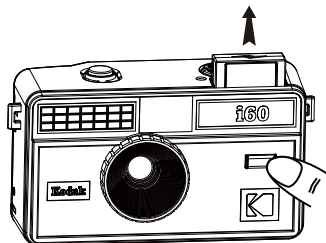
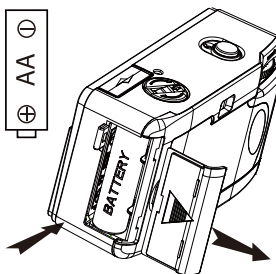

### Aby użyć lampy błyskowej

Naciśnij przycisk lampy błyskowej, pojawi się kontrolka lampy błyskowej. Poczekaj, aż zacznie świecić dioda gotowości lampy błyskowej. Gdy dioda gotowości lampy błyskowej zacznie świecić, lampa jest gotowa do robienia zdjęć.



### Specyfikacja produktu:

Format filmu: 135 filmów (24x36mm)  
ISO 200 / 400 / 800  
Soczewka optyczna: 31mm, F = 10, 1 element  
Ustawianie ostrości: Focus Free, 1m - ∞  
Szybkość migawki: 1 / 125s  
Transport folii: Ręczny wiatr i przewijanie  
Zobacz Finder: Pole = 70%  
Źródło zasilania: 1AA – bateria alkaliczna  
Błysk: Naciśnij i pop-up Flash  
Czas recyklingu 15s (120uf)  
Wymiary: 112 (W) x 64.6 (H) x 46 (G) mm  
Waga: 144.3 gram  
Główny materiał z tworzywa sztucznego: ABS

Folia i bateria nie są dołączone