



KODAK Film Camera

i60



Gebruikershandleiding

Dutch

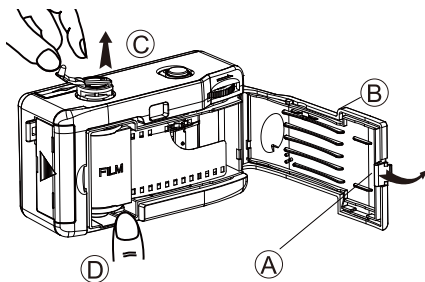

Druk op de vergrendeling (A) in de richting van de pijl en open de camera achterdeur (B). Til de film terugspoelen crank (C) en plaats een nieuwe rol film in de filmkamer

Druk de terugspoel (C) terug op zijn plaats. Trek de film uit de filmbus en haak de 2e en 3e gaten op de filmopnamespoel (D₁). In de tussentijd, haak de bovenste gaten op de tandwiel tanden (D₂). Lichtjes vooruit de film door het draaien van de film advance wiel (E) totdat de tand tand vangen film perforaties.

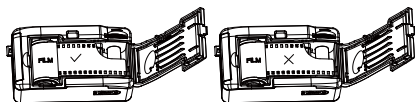
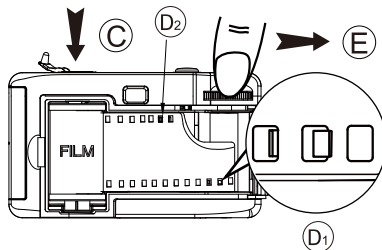

Zorg ervoor dat de film plat tegen het midden van de camera ligt en sluit de achterdeur van de camera.



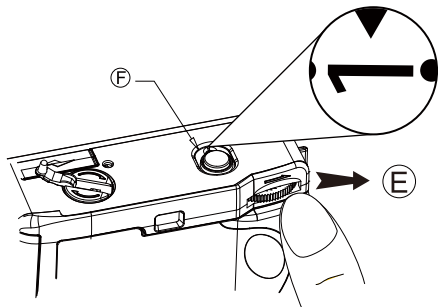

Ga door met het verschuiven van de film door aan het wiel (E) te draaien totdat het stopt. Druk op de ontspanknop. Herhaal deze procedure nog een keer. De filmteller (F) geeft nu het cijfer "1" aan en de camera is klaar voor het maken van opnamen.

Voor de beste resultaten staat u ten minste 1 meter van het onderwerp af en maakt u foto's bij zonnig of halfzonnig weer. Wanneer u foto's maakt, moet u de zon in uw rug houden.

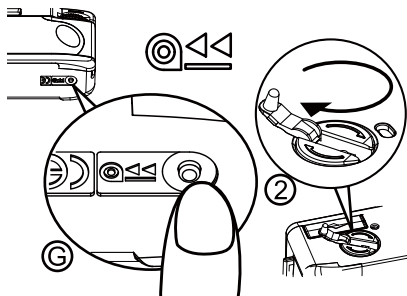
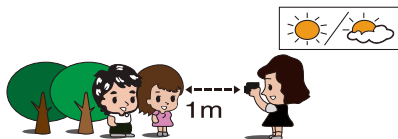

Nadat alle foto's zijn genomen, drukt u op de terugspoelknop (G) die zich aan de onderkant van de camera bevindt. Draai de terugspoelzwenkel met de wijzers van de klok mee totdat alle film weer in de filmbus is terug-gewikkeld.

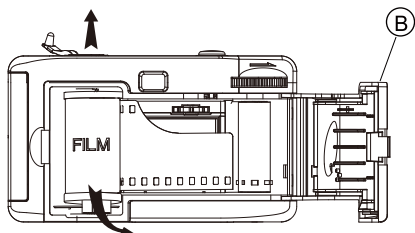

Open de achterdeur van de camera (B).
Til de film terugspoelslinger op en verwijder de film voor verwerking.

Batterijen vervangen

Open het batterijklepje in de richting van de pijl. Plaats een "AA" alkalinebatterij in de batterijkamer. Zorg ervoor dat de batterij is geplaatst volgens de juiste polariteit. De juiste polariteit (de "+" en "-" uiteinden van de batterij") wordt aangegeven in het batterijcompartiment.

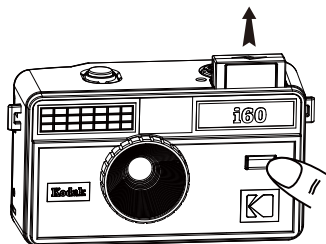
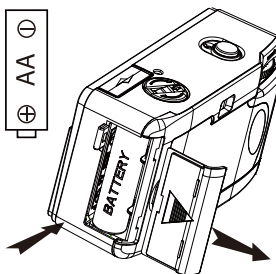

Het Gebruik Van Flash

Druk op de flitsknop, het flitslampje verschijnt. Wacht tot de flitser klaar is om te gloeien. Zodra het flitslicht klaar is, is de flitser klaar om foto's te maken.



Product specificatie :

Film Formaat : 135 Film (24x36mm)

ISO 200 / 400 / 800

Optische Lens : 31mm, F = 10, 1 element

Scherpstellen : Focus Vrij, 1m - ∞

Sluiter tijd : 1 / 125s

Filmtransport : Handmatige wind en terugspoelen

Zoeker : Veld = 70%

Stroombron : 1AA – Alkaline batterij

Flash : Druk & Pop-up Flash

15s recycle tijd (120uf.)

Afmetingen : 112 (B) x 64.6 (H) x 46 (D) mm

Gewicht : 144.3 gram

belangrijkste plastic materiaal : ABS

Film en batterij niet inbegrepen