



KODAK EKTAR H35

Pusės formato juostinis fotoaparatas

Greitasis pradžios vadovas



Prieš naudodami prietaisą atidžiai perskaitykite šį vadovą ir išsaugokite jį ateityje.

Preparatai

1. Fotoaparato užpakalinė dalis
2. Užpakalinis užraktas
3. Filmo skyrius
4. Blykstės filmo pervyniojimo velenas
5. Plėvelės judėjimo į priekį
6. Plėvelės atleidimo rankenėlė Plėvelės vyniojimo ritė
7. Triggeris
8. Nuotraukų skaitiklis Vaizdo iešiklio okuliaras
9. Iešiklio okuliaras
10. Blykstės įjungimo / išjungimo ratukas Blykstės parengties indikatorius
11. Filmo pervyniojimo mygtukas Filmo pervyniojimo rankenėlė Akumuliatoriaus skyriaus dangtelis
12. Objektivas
13. Fotoaparato dirželio laikiklis
- 14.
- 15.
- 16.
- 17.
- 18.

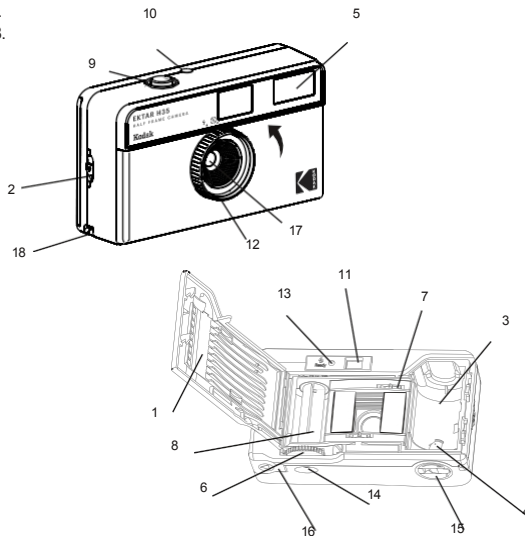

Krovimo plėvelė

1. Atidarykite fotoaparato galinę dalį (1) atlaisvindami galinį užraktą (2).
2. Įdėkite plėvelę į skyrių (3) ir įsitikinkite, tuščiaiduris plėvelės galas įkištas į plėvelės veleną.
3. Kai plėvelė bus tvirtai , ištraukite ir įkiškite plėvelės vediklį į plėvelės ritę (8).
4. Vieną kartą paspauskite užrakto atleidimo mygtuką (9) ir pasukite juostos pastūmos rankenėlę (6).
5. Įsitikinkite, kad plėvelės perforacijos yra plėvelės fiksavimo (7) dantukais.
6. Tinkamai įkėlę juosta, fotoaparato galinę dalį (1).
7. Vieną kartą paspauskite užrakto atleidimo mygtuką (9). Veiksmus kartokite tol, kol nuotraukų skaitiklis (10) rodytų "1. Ekrane nuotraukų skaitiklis (10) rodo ritinį esančių ekspozicijų .

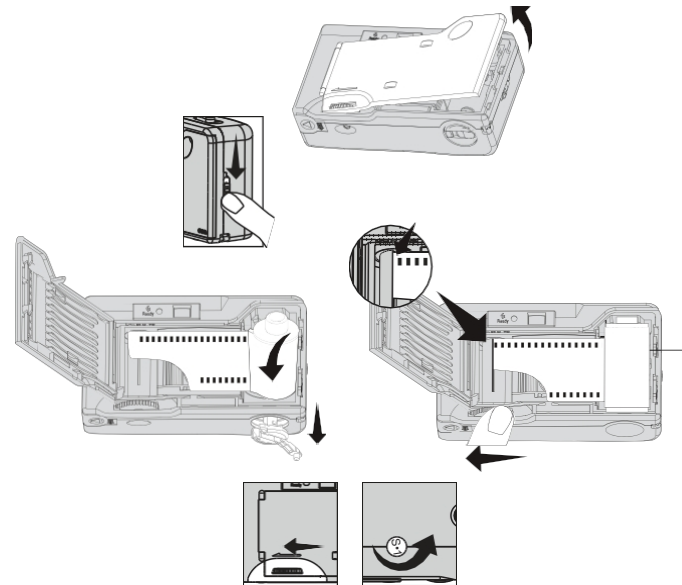

Installation de la pile

1. Paspauskite, kad atidarytumėte akumuliatoriaus skyriaus dangtelį (10).
2. Įkiškite AAA tipo šarminę bateriją į pilamas skyrius (16) nurodyta +.
3. Uždarykite akumuliatoriaus skyriaus dangtelį (15).

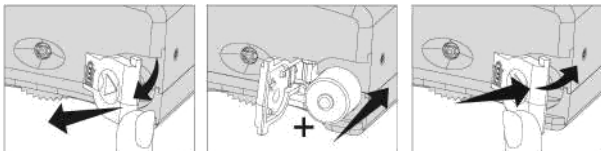

Prisidėjot

1. Komponuokite vaizdą žiūrėdami pro vaizdo iešiklio okuliarą (11).
2. Padėkite nuotraukoje esantį objektą bent 1,5 metro atstumu nuo savęs.
3. Nuspręskite, ar įjungti blykstę.
4. Lengvai paspauskite užrakto atleidimo mygtuką (9), kad padarytumėte nuotrauką.
5. Nufotografavę nuotrauką, sukite filmo pasukimo į priekį rankenėlę (6) ji sustos.
6. Norėdami padaryti kitą nuotrauką, pakartokite 1-5 veiksmus.

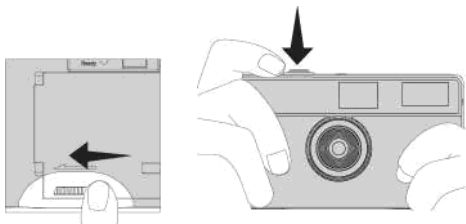

Retia ilpeliktūros

1. Padarius paskutinę nuotrauką, iš anksto d Variklis nustos sukstis (6).
2. Paspauskite filmo pervyniojimo mygtuką (14). norėdami atlaisvinti plėvelę, kad galėtumėte ją pervynioti.
3. Pakelkite plėvelės pervyniojimo rankenėlę (15) ir sukite ją pagal laikrodžio rodyklę, kad pervyniotumėte plėvelę.
4. O Atidarykite fotoaparato galinę dalį (1) ir išimkite filmą apdorojimui.

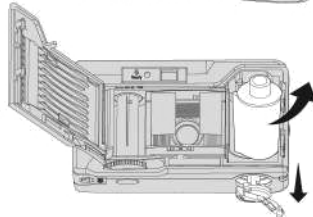
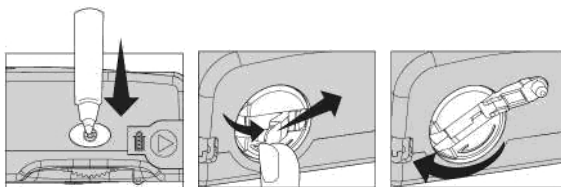

Pastaba 1 KODAIČ EXTAR H35 nuotrauka pateikia 2 pusės formato nuotraukas. Iš 36 ekspozicijų filmo gaunamos 73 pusės formato nuotraukos, o iš 24 ekspozicijų filmo - 48 pusės formato nuotraukos.

Utilisation du flash

1. Kai fotografuojate patalpoje arba aplinkoje, kurioje .so.mbre / debesuota, įjunkite blykstę reguliuodami blykstės valdiklį, paleisti/išjungti flaeh (12J).
2. Palaukite, kol užsidegs II mėsos paruošimo indikatorius (13).
3. Išjunkite blykstę, kai jos nenaudojate.

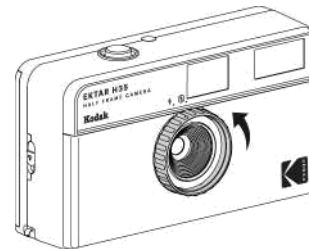

SVARBU -

Kai užsidega ast blykstė ir blykstės parengties indikatorius pasikeičia į raudona, blykstė bus įkrauta . Blykstė bus įjungta darant kitą nuotrauką.

Jei nenorite naudoti blykstės kitam kadru, greitai pasukite blykstės įjungimo / išjungimo ratuką į padėtį - išjungta, kol blykstės prieinamumo indikatorius nepasirodė raudonas.

AVERTISSEMENT CONCERNANT LA PILE :

Un remplacement incorrect de la pile peut présenter un risque de fuite ou d'explosion et peut entraîner des blessures. Une pile rechargeable mal utilisée peut causer un risque d'incendie ou de brûlure chimique. Ne démontez pas et n'exposez pas la pile à des matériaux conducteurs, à l'humidité ou à une chaleur extrême. N'utilisez pas et ne chargez pas la pile si elle semble fuir, si elle est décolorée, déformée ou présente des anomalies. Ne laissez pas la pile déchargée ou inutilisée pendant une période prolongée. Évitez les températures extrêmement élevées ou basses pendant l'utilisation, le stockage ou le transport des piles. La durée de vie des piles varie selon l'utilisation. Une pile non opérationnelle doit être mise au rebut conformément aux lois locales ou jetée dans une poubelle pour appareils électroniques si elle n'est pas régie par les lois ou réglementations en vigueur. Gardez les piles hors de portée des enfants.

www.retopro.oo/kodak

@ 2022 RETO Production Ltd. ToMs visos teisės saugomos4.

"Kodak" ir "Ektar" prekių ženklai, "Kodak" logotipas ir komercinis šriftas naudojami pagal "Kodak" licenciją.