



# KODAK Filmkamera

i60



Felhasználói kézikönyv

magyar

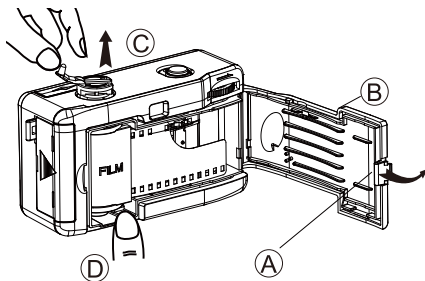

Nyomja meg a reteszt (A) a nyíl irányába, és nyissa ki a fényképezőgép hátsó ajtaját (B). Emelje fel a filmtekerceselő kurbli (C), és helyezzen egy új filmtekerceset a filmkamrába

Tolja vissza a (C) tekercesét a helyére. Húzza ki a filmet a filmtartályból, és akassza fel a 2. és 3. lyukat a filmfelvételeire - fel a (D<sub>1</sub>) orsóba. Közben akasztassa a felső lyukakat a lánckerék fogaira (D<sub>2</sub>). Kissé haladjon előre a film a film előretolt kerekének (E) elfordításával, amíg a lánckerék fogai el nem kapják a film perforációit.

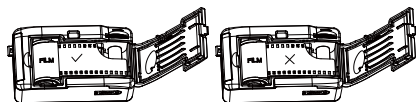
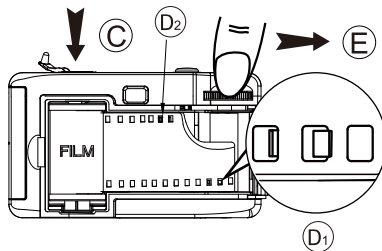

Győződjön meg róla, hogy a film laposan fekszik a fényképezőgép közepén, és zárja be a fényképezőgép hátsó ajtaját.

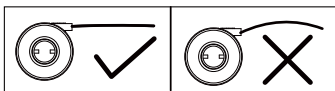

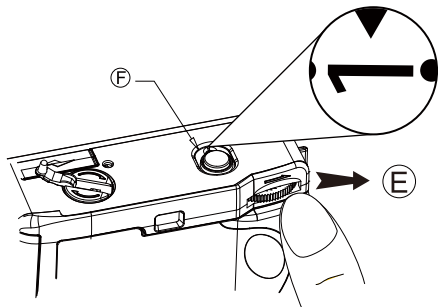

Folytassa a film előremenetelét az e felmőállító kerék elforgatásával (E), amíg meg nem áll. Nyomja meg az exponáló gombot. Ismételje meg ezt az eljárást még egyszer. A Filmszámláló (F) most az "1" számot mutatja, a kamera pedig készen áll a fényképezésre.

A legjobb eredmény elérése érdekében álljon legalább 1 méterre (3 láb) a tárgytól, és készítsen fényképet naps vagy részben naps időben. Fényképezés közben tartsa a napot a hátán.

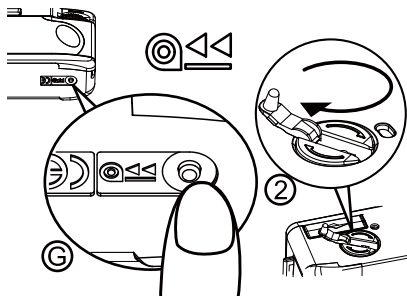
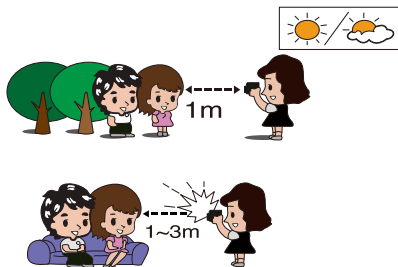

Miután az összes kép elkészült, nyomja meg a fényképezőgép alján található (G) visszatekerés gombot, Fordítsa el a film visszatekerését az óramutató járásával megegyező irányba, amíg az összes film vissza nem tekerődik a filmtartályba.

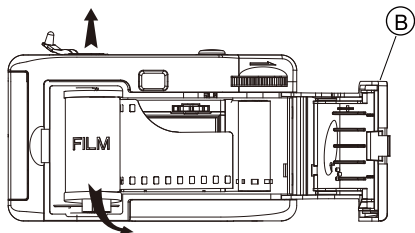

Nyissa ki a fényképezőgép hátsó ajtaját **(B)**. Emelje fel a filmtekercselő kurbliit, és vegye ki a filmet feldolgozásra.

## Az elemek cseréje

Nyissa ki az akkumulátor ajtaját a nyíl irányába. Helyezzen be egy "AA" alkáli elemet az akkumulátor kamrájába. Győződjön meg arról, hogy az akkumulátor a megfelelő polaritásnak megfelelően van behelyezve. A helyes polaritás (a "+" és "-" az akkumulátor végei!) az elemtartó rekesz belsejében van feltüntetve.

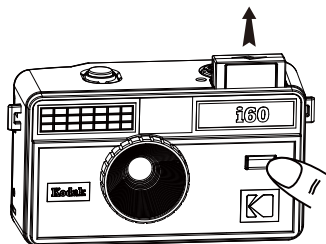
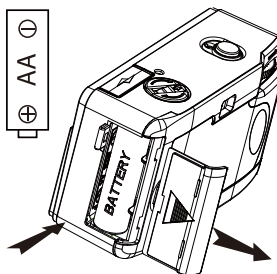

## Flash használata

Nyomja meg a vaku gombot, a vaku fénye megjelenik. Várja meg, amíg a Flash Ready LED világít. Amint a Flash Ready (Vaku készenlét) lámpa világít, a vaku készen áll a fényképek készítésére.



#### Termékleírást:

Film formátum: 135 film (24x36mm)

ISO 200 / 400 / 800

Optikai lencse: 31mm, F = 10, 1 elem

Fókuszálás: Fókuszmentes, 1m - ∞

Zársebesség: 1 / 125s

Filmszállítás: Kézi szél és visszatekerés

Kereső megtekintése: Mező = 70%

Áramforrás: 1AA - Alkáli elem

Flash: Nyomja meg a &Pop-up Flash gombot

15 másodperces újrahajszóidő (120uf)

Méretek: 112 (Sz) x 64.6 (Ma) x 46 (D) mm

Súly: 144.3 gramm

Fő műanyag: ABS

Egy film és az akkumulátor nem tartozék