



# **KODAK** Appareil photo argentique i60



Manuel de l'utilisateur

français

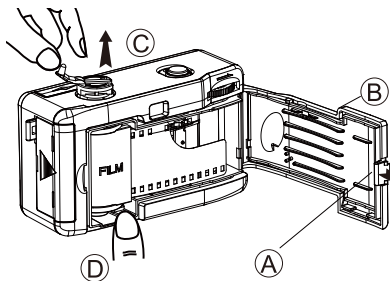

Appuyer sur le loquet (A) dans le sens de la flèche et ouvrir la porte arrière de la caméra (B). Remontez la manivelle (C) et placez un nouveau rouleau de film dans la chambre de film.

Remettre en place la manivelle (C). Sortir le film de la boîte de film et accrocher les 2e et 3e trous à la prise de film - remonter la bobine (D<sub>1</sub>). Pendant ce temps, accrocher les trous supérieurs sur les dents de la fusée (D<sub>2</sub>) et avancer légèrement la pellicule en tournant la roue d'avance (E) jusqu'à ce que les dents de la fusée attrapent les perforations du film.

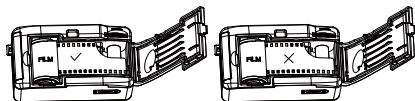
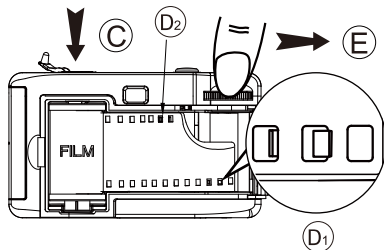

Assurez-vous que le film repose à plat contre le centre de la caméra et fermez la porte arrière de la caméra.



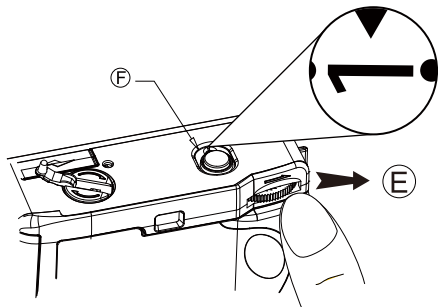

Continuez à faire avancer le film en tournant la roue d'avance du film (E) jusqu'à ce qu'elle s'arrête. Appuyez sur le déclencheur. Répétez cette procédure une fois de plus. Le compteur de film (F) affichera maintenant le numéro « 1 » ET l'appareil photo est prêt à prendre des photos.

Pour de meilleurs résultats, tenez-vous à au moins 1 mètre (3 pieds) du sujet et prenez des photos par temps ensoleillé ou partiellement ensoleillé. Lorsque vous prenez des photos, gardez le soleil dans votre dos.

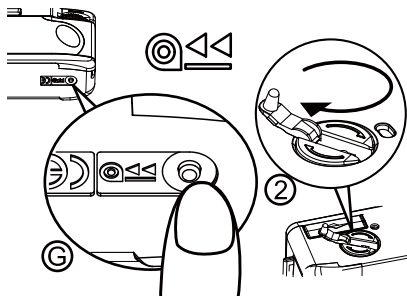
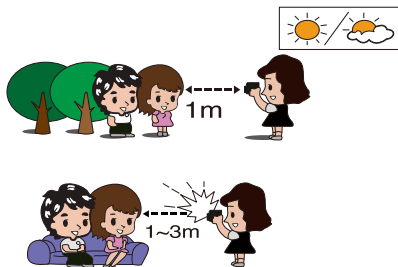

Une fois toutes les photos prises, appuyez sur le bouton de rembobinage (G) situé au bas de l'appareil photo, tournez la manivelle de rembobinage du film dans le sens des aiguilles d'une montre jusqu'à ce que tout le film soit remis dans la cartouche de film.

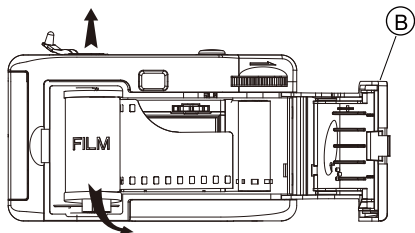

Ouvrez la porte arrière de la caméra (B).  
Soulevez la manivelle de rembobinage  
du film et retirez le film pour le traitement.

### Changer les piles

Ouvrez la porte de la batterie dans le sens de  
la flèche. Insérer une pile alcaline «AA» dans  
la chambre de la batterie. Assurez-vous que  
la batterie est insérée selon la polarité correcte.  
La polarité correcte (les « + » et « - » extrémités de la batterie)  
est indiquée à l'intérieur du compartiment de la batterie.

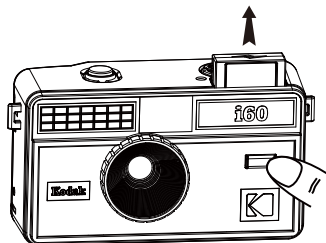
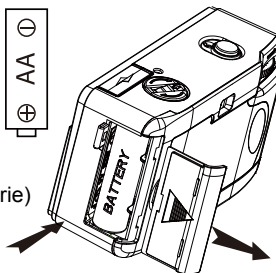

### Utiliser Flash

Appuyez sur le bouton flash, la lumière clignote.  
Attendez que la LED Prêt pour Flash brille.  
Une fois que le Flash Ready Light brille,  
le flash est prêt à prendre des photos.



## Spécifications du produit:

Format de film : 135 Film (24x36mm)

ISO 200 / 400 / 800

Objectif optique : 31mm, F = 10, 1 élément

Mise au point : Sans mise au point, 1m -  $\infty$

Vitesse d'obturation : 1 / 125s

Transport de film : vent manuel et rembobinage

Afficher le Finder : Champ = 70 %

Source d'alimentation : 1AA - Pile alcaline

Flash : Presse & Pop-up Flash

Temps de recyclage 15s (120uf.)

Taille : 112 (L) x 64.6 (H) x 46 (P) mm

Poids : 144.3 gramme

Matériau plastique principal : ABS

Film ET batterie non inclus