

Kodak

PIXPRO AZ365

Digital Camera

Bedienung-
sanleitung



BEVOR SIE BEGINNEN

Konformitätserklärung

Verantwortliche Partei: JK Imaging Ltd.

Anschrift: JK Imaging Ltd., 17239 South Main Street, Gardena, CA 90248, USA

JK Imaging Europe, 71 Clarendon road, Watford, WD17 1DS, UK

Firmenwebseite: www.kodakpixpro.com

Für Kunden aus den USA

Auf Übereinstimmung mit den FCC-Standards geprüft.

FÜR HEIM- UND BÜRO-EINSATZ

Dieses Gerät erfüllt Teil 15 der FCC-Regularien. Der Betrieb unterliegt den folgenden zwei Bedingungen: (1) Dieses Gerät darf keine Störungen verursachen, und (2) dieses Gerät muss jegliche empfangenen Störungen hinnehmen, einschließlich Störungen, die zu unbeabsichtigtem Betrieb führen können.

Für europäische Kunden

 Das CE-Zeichen zeigt an, dass dieses Produkt den europäischen Vorschriften hinsichtlich Sicherheit, Gesundheit, Umwelt- und Anwenderschutz entspricht. Mit dem CE-Zeichen gekennzeichnete Kameras sind für den europäischen Markt bestimmt.

 Dieses Symbol (durchgestrichener Mülleimer, WEEE Anhang IV) zeigt die separate Sammlung von elektrischem und elektronischem Abfall in europäischen Ländern an. Bitte entsorgen Sie das Produkt nicht mit dem Hausmüll. Nutzen Sie die Rückgabe- und Sammelsysteme, die in Ihrem Land zur Entsorgung zur Verfügung stehen.

Über diese Anleitung

Vielen Dank für Ihren Kauf einer KODAK PIXPRO-Digitalkamera. Bitte lesen Sie diese Anleitung aufmerksam durch und bewahren Sie sie an einem sicheren Ort auf, damit Sie später darin nachlesen können.

- Die JK Imaging Ltd. behält sich sämtliche Rechte an diesem Dokument vor. Kein Teil dieser Publikation darf in jeglicher Form und auf jegliche Weise ohne vorherige schriftliche Genehmigung der JK Imaging Ltd. reproduziert, übertragen, abgeschrieben, in Abrufsystemen gespeichert oder in jegliche Sprachen oder Computersprachen übersetzt werden.
- Sämtliche in dieser Anleitung erwähnten Marken werden lediglich zu Referenzzwecken verwendet und können Eigentum ihrer jeweiligen Inhaber sein.
- In dieser Anleitung erfahren Sie, wie Sie Ihre KODAK PIXPRO-Digitalkamera richtig benutzen. Größte Mühen wurden darauf verwendet, um Fehler in dieser Anleitung zu vermeiden. JK Imaging Ltd. behält sich dennoch das Recht vor, Änderungen ohne Vorankündigung vorzunehmen.
- In dieser Anleitung werden die folgenden Symbole eingesetzt, damit Sie die gesuchten Informationen schnell und einfach finden können.



Weist auf nützliche Informationen hin.

- In dieser Anleitung setzen wir die folgenden Symbole ein, damit Sie sich möglichst leicht zurechtfinden können.
「Eigenschaften」: Auswahlmöglichkeiten der Kamerabenzutzeroberfläche werden in 「」 dargestellt.

Sicherheitshinweise

Sicherheitshinweise zur Kamera

- Lassen Sie die Kamera nicht fallen, stoßen Sie nicht mit harten Gegenständen dagegen.
- Versuchen Sie niemals, die Kamera zu zerlegen.
- Damit die Kamera nicht durch Feuchtigkeit beschädigt wird, nutzen und lagern Sie die Kamera nicht in sehr feuchter Umgebung beispielsweise nicht im Regen und nicht in der Nähe von Wasserflächen.
- Nutzen und lagern Sie die Kamera nicht an staubigen Stellen oder am Strand; andernfalls können Staub oder Sand in die Kamera eindringen und schwere Schäden verursachen.
- Nutzen und lagern Sie die Kamera nicht in heißer Umgebung oder im prallen Sonnenlicht.
- Nutzen und lagern Sie die Kamera nicht in der Nähe von starken magnetischen Feldern, beispielsweise nicht in der Nähe von Magneten oder Transformatoren.
- Berühren Sie die Objektivlinse der Kamera nicht.
- Setzen Sie die Kamera nicht längere Zeit direkter Sonneneinstrahlung aus.
- Falls Wasser in die Kamera eindringen sollte, schalten Sie die Kamera sofort ab, nehmen Batterien/Akku und die Speicherkarte heraus und lassen die Kamera mindestens 24 Stunden lang trocknen.
- Falls Sie die Kamera von einem kühlen zu einem warmen Ort bringen, kann sich Feuchtigkeit im Inneren der Kamera niederschlagen. Bitte warten Sie vor dem Einschalten etwas ab.
- Nehmen Sie Akku oder Batterien heraus, falls sich die Kamera im Betrieb überhitzt. Warten Sie ab, bis das Gerät wieder abgekühlt ist.
- Übertragen Sie Ihre Fotos zum Computer oder auf ein anderes Medium und nehmen Sie die Speicherkarte heraus, wenn Sie die Kamera lange Zeit nicht benutzen.
- Lagern Sie die Kamera auf einer flachen Unterlage an einem kühlen Ort, wenn Sie die Kamera längere Zeit nicht gebrauchen.
- Schalten Sie die Kamera ab, bevor Sie Akku/Batterien und Speicherkarte herausnehmen.
- Verzichten Sie beim Reinigen des Kameragehäuses auf Scheuermittel, alkoholische und organische Reinigungsmittel.
- Reinigen Sie das Objektiv mit einem speziellen Reinigungstuch, das Sie im Fachhandel erhalten.

Sicherheitshinweise zu Akkus und Batterien

- Falls Batterien oder Akkus in der Kamera auslaufen sollten, wenden Sie sich bitte an Ihren Händler.
- Falls Batterie- oder Akkuflüssigkeit an Ihre Haut geraten sollte, spülen Sie die betroffene Stelle sofort mit reichlich Wasser und suchen anschließend einen Arzt auf.
- Entsorgen Sie verbrauchte Batterien oder Akkus gemäß örtlichen Bestimmungen.
- Damit Akkus oder Batterien nicht beschädigt werden: Nicht fallen lassen, nicht mit harten Gegenständen dagegen stoßen, nicht mit scharfen Gegenständen darüber kratzen.
- Achten Sie darauf, dass die Kontakte von Akkus oder Batterien nicht mit Metallgegenständen (dazu zählen auch Münzen) in Kontakt geraten; andernfalls kann es zu Kurzschlüssen, vorzeitiger Entladung, Hitzeentwicklung und Auslaufen kommen.
- Versuchen Sie niemals, Batterien oder Akkus zu zerlegen.
- Lassen Sie weder Wasser noch sonstige Flüssigkeiten an Batterien oder Akkus gelangen. Achten Sie darauf, dass die Kontakte stets trocken bleiben.
- Batterien oder Akkus nicht erhitzen, nicht verbrennen; andernfalls besteht Explosionsgefahr.
- Lagern Sie Batterien und Akkus nicht in heißer Umgebung oder im prallen Sonnenlicht.
- Nehmen Sie Akkus oder Batterien heraus, wenn Sie die Kamera längere Zeit lagern. Bringen Sie Akkus oder Batterien an einem sicheren Ort unter, der nicht von Kindern erreicht werden kann.
- Bei Kälte verkürzt sich die Betriebszeit mit Akku oder Batterien deutlich.
- Orientieren Sie sich beim Einlegen von Akku oder Batterien an den Kennzeichnungen im Akkufach, legen Sie Akku oder Batterien richtig herum ein. Nicht mit Gewalt einlegen.

Sicherheitshinweise zur Speicherkarte

- Lassen Sie die Speicherkarte nicht fallen, stoßen Sie nicht mit harten Gegenständen dagegen.
- Versuchen Sie niemals, die Speicherkarte zu zerlegen oder selbst reparieren.
- Lassen Sie weder Wasser noch sonstige Flüssigkeiten an die Speicherkarte gelangen. Immer trocken halten.
- Nehmen Sie die Speicherkarte nicht bei eingeschalteter Kamera heraus. Andernfalls kann es zu Datenverlusten kommen.
- Bearbeiten Sie Daten nicht direkt auf der Speicherkarte. Kopieren Sie die Daten vor dem Bearbeiten zunächst zum PC.
- Falls Sie die Kamera längere Zeit nicht benutzen, übertragen Sie Ihre Fotos zum PC oder auf ein anderes Speichermedium, nehmen die Speicherkarte heraus und lagern diese an einer trockenen Stelle.
- Formatieren Sie frisch gekaufte Speicherkarten vor dem Einsatz direkt in der Kamera.
- Entscheiden Sie sich beim Kauf von Speicherkarten für bewährte Markenprodukte.
- Ändern Sie die Namen von Dateien und Ordnern der Speicherkarte nicht mit dem PC; andernfalls werden die Dateien später eventuell nicht mehr von der Kamera erkannt, auch sonstige Fehler können auftreten.
- Die mit der Kamera aufgenommenen Fotos werden in einem Ordner gespeichert, der automatisch auf der Speicherkarte angelegt wird. Legen Sie keine Fotos in diesem Ordner ab, die nicht mit der Kamera aufgenommen wurden-andernfalls können die Bilder bei der Wiedergabe nicht mehr erkannt werden.
- Achten Sie beim Einlegen einer Speicherkarte darauf, dass die abgeschrägte Ecke so wie am Speicherkartensteckplatz abgebildet liegt.

Weitere Sicherheitshinweise

- Schalten Sie die Kamera nicht ab, trennen Sie die Kamera nicht von der Stromversorgung, solange eine Aktualisierung läuft. Andernfalls werden Daten eventuell nicht richtig geschrieben; dies kann dazu führen, dass sich die Kamera später nicht mehr einschalten lässt.
- Hängen Sie den Nackenriemen der Kamera nicht um den Nacken eines Kindes.
- Halten Sie sich an die Vorschriften der jeweiligen Fluglinie, wenn Sie Ihre Kamera an Bord eines Flugzeuges benutzen möchten.
- Aufgrund produktionsbedingter Einschränkungen können LCD-Bildschirmen einige ständig oder gar nicht leuchtende Pixel auftreten; die Qualität der Fotos wird davon jedoch nicht beeinflusst.
- Lassen Sie weder Wasser noch sonstige Flüssigkeiten an den LCD-Bildschirm gelangen. Wischen Sie Feuchtigkeit möglichst unverzüglich mit einem weichen, trockenen Tuch ab.
- Falls der LCD-Bildschirm beschädigt ist, achten Sie bitte besonders auf die Flüssigkristalle im Bildschirm. Falls es zu einer der folgenden Situationen kommt, leiten Sie unverzüglich die darunter empfohlenen Maßnahmen ein:
 1. Falls Flüssigkristalle mit Ihrer Haut in Kontakt kommen, wischen Sie die Haut mit einem trockenen Tuch ab, waschen Sie sie dann gründlich mit Seife und spülen Sie sie mit viel klarem Wasser ab.
 2. Falls Flüssigkristalle mit Ihren Augen in Kontakt kommen, waschen Sie das Auge sofort für mindestens 15 Minuten mit klarem Wasser aus und suchen Sie ärztliche Hilfe auf.
 3. Falls Flüssigkristalle verschluckt werden, spülen Sie Ihren Mund gründlich mit klarem Wasser aus und lösen Sie Erbrechen aus. Suchen Sie ärztliche Hilfe auf.

INHALT

BEVOR SIE BEGINNEN	1	Unterschiedliche Modi im Überblick.....	20
Sicherheitshinweise	3	Display-Einstellungen.....	20
INHALT	7	LCD-Anzeigen	21
ERSTE SCHRITTE.....	11	Die Bildschirmsymbole im Fotomodus.....	21
Auspacken	11	Die Bildschirmsymbole im Videomodus	23
Objektivkappe und Gurt anbringen	12	Die Bildschirmsymbole im Wiedergabemodus	24
Kameraansichten	13	Verwendung des Modus-Wählrads.....	25
Akku und Speicherkarte einlegen	15	Auto-Modus	26
Ein / Ausschalten der Kamera.....	17	Programm-AE.....	27
Sprache, Datum und Uhrzeit einstellen....	17	Blendenautomatik	27
Stellen Sie Sprache, Datum und Uhrzeit nach dem ersten Einschalten ein.	17	Blendenvorrang.....	28
Andere Sprache einstellen.....	18	Manueller Modus	28
Datum/Uhrzeit neu einstellen.....	19	Gesichtsverschönerung	29
		Panoramamodus.....	30

Szenenmodus	31
Auto-Szenenmodus (ASCN)	33
Eigene Einstellungen	35

GRUNDBEDIENUNG37

Zoomfunktion verwenden	37
Autofokus.....	38
Makromodus	39
Selbstauslöser	40
Blitzmodus	41
Weißabgleich.....	42
Aufnahmereihe	43
EV-Einstellung.....	44
Belichtungskorrektur	44
ISO	45
Verschlusszeit Einstellung	45
Blendeneinstellung.....	46
Schnellzugriff für Videoaufnahme	46

i-Taste Funktionen	47
--------------------------	----

WIEDERGABE 48

Fotos und Videos anschauen	48
Miniaturansicht	49
Zoomen während der Wiedergabe (nur für Fotos).....	50
Fotos und Videos löschen.....	51
Diaschau.....	52

FORTGESCHRITTENE BEDIENUNG 53

Foto-Menü	53
Belichtungsmessung	53
Bildgröße	54
OIS	54
Dauer-AF	55
HDR	55

Schönheit.....	56	Wiedergabe	67
Szene	56	Bild mit hohem Dynamikumfang	67
Fotomenü-Einstellungen	58	Retusche	68
Qualität.....	58	Drehen	69
AF-Hilfsleuchte	59	Bildgröße ändern	70
Digitalzoom.....	59	i-Tasten-Wiedergabefunktion.....	71
Zeitstempel.....	59	Wiedergabeeinstellungen-Menü	72
Vorschau.....	60	Schützen	73
Eigene Einstellungen	60	Löschen.....	74
Gesicht-AF	61	DPOF	75
Film-Menü.....	62	Anpassen.....	75
Belichtungsmessung.....	62	Einstellungen-Menü.....	76
Videoqualität.....	63	Ton Einstellung.....	76
OIS	63	Energiesparen.....	77
Filmeinstellungen-Menü	64	Sprache	77
Digitalzoom.....	65	Datum/Zeit.....	78
Eigene Einstellungen	65	LCD-Helligkeit	78
Wiedergabemenü.....	66		

BATTERIETYP	78	Drucker anschließen.....	88
Dateieinstellungen	79	PictBridge-Menü verwenden	89
Kopie zur Karte	80	Mit Datum drucken	89
Dateinummerierung.....	80	Ohne Datum drucken	90
Rücksetzen.....	81	Index drucken	91
FW-Version	81	DPOF-Bilder drucken.....	92
		Beenden.....	92
BILDÜBERTRAGUNG	82		
Anschluss an einen PC	82	ANHÄNGE.....	93
USB-Modus einstellen.....	82	Technische Daten.....	93
Dateien zum PC übertragen	83	Abfragen und Warnmeldungen.....	97
Videosystem.....	84	Problemlösung	101
Eye-Fi Verbindungsmodus.....	85		
Fernseherät über HDMI anschließen	86		
Fernseherät über HDMI anschließen.....	86		
Verbindung mit einem PictBridge- kompatiblen Drucker	87		
USB-Modus einstellen	87		

ERSTE SCHRITTE

Auspacken

Im Lieferumfang sollten das jeweilige Kameramodell und die nachstehend aufgeführten Zubehörteile enthalten sein. Falls etwas fehlen oder beschädigt sein sollte, wenden Sie sich bitte an Ihren Händler.

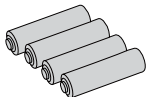

4 AA-Batterien

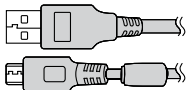

Micro USB-Kabel



Trageriemen

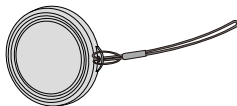

Objektivkappe
mit Kordel



Schnellstartanleitung



Garantiekarte



Servicekarte

Objektivkappe und Gurt anbringen

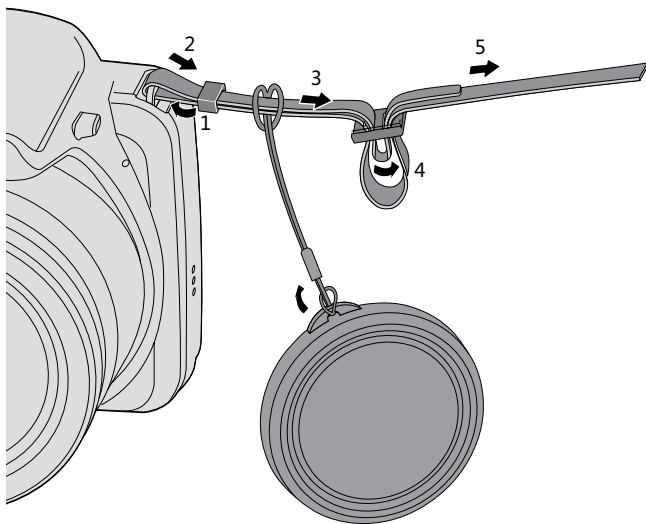

Kameraansichten

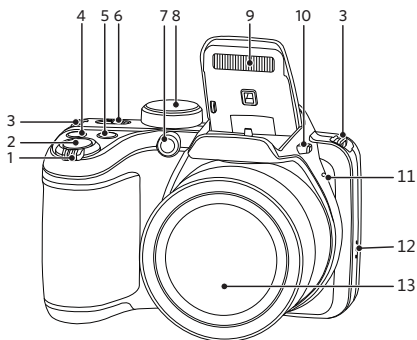

1. Zoom Rad
2. Auslöser
3. Trageriemenöse
4. Belichtungsausgleichstaste
5. Kontinuierliche Capture Funktionstaste
6. Ein-/Ausschalter
7. AF-Leuchte/ Selbstauslöser LED
8. Modus-Wählrad
9. Blitz
10. Blitz-Taste
11. Mikrofon
12. Lautsprecher
13. Objektiv

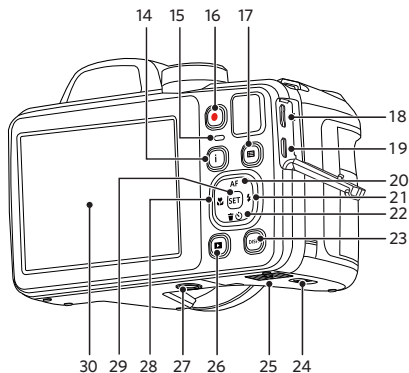

- 14. I-Taste
- 15. LED Ladekontrolllampe
- 16. Videoschnellaufnahme-Taste
- 17. Menütaste
- 18. Micro USB port
- 19. Micro HDMI port
- 20. AF-Taste/ Aufwärtstaste
- 21. Blitz-Taste/ Rechtstaste
- 22. Löschen-Taste/ Selbstauslöser-Taste/
Abwärtstaste
- 23. Display-Taste
- 24. Akkufachdeckelverschluss
- 25. Batteriefachdeckel
- 26. Wiedergabetaste
- 27. Stativgewinde
- 28. Makro-Taste/ Linkstaste
- 29. SET-Taste
- 30. LCD

Akku und Speicherkarte einlegen

1. Öffnen Sie den Batteriefachdeckel wie in abbildung ①,②,③.

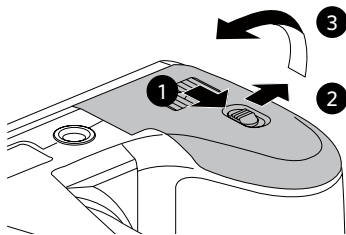

2. Achten Sie beim Einlegen des Akkus auf die richtige Polarität. Der Akku muss soweit in den Schacht eingefügt sein, dass der gelbe Schieber oberhalb des Akkus einrastet und ein Herausfallen des Akkus verhindert. (wie in der Grafik abgebildet)

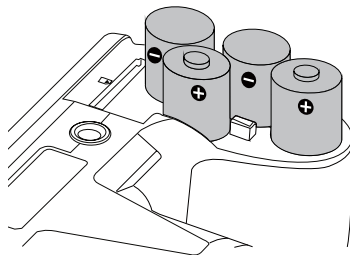

3. Legen Sie die Speicherkarte wie in der Abbildung gezeigt in den Speicherkartensteckplatz ein.

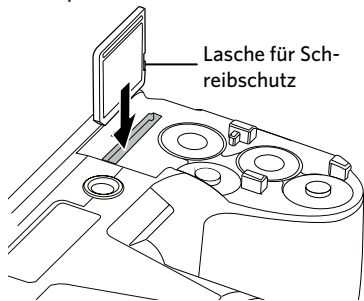

Die Speicherkarte (SD/SDHC) ist separat erhältlich und wird nicht mit der Kamera geliefert. Erwerben Sie am besten eine Speicherkarte eines Markenherstellers mit einer Kapazität zwischen 4 GB und 32 GB.

Zum Entnehmen der Speicherkarte öffnen Sie den Batteriefachdeckel und drücken die Speicherkarte mit dem Fingernagel etwas in den Steckplatz hinein; die Karte springt anschließend ein Stückchen heraus und kann dann leicht entnommen werden.

4. Schließen Sie den Akkufachdeckel wie in abbildung ①,②.

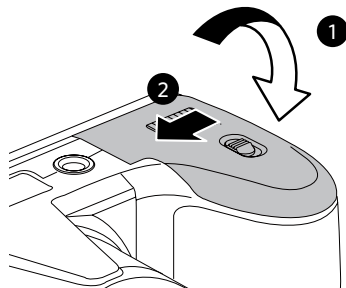

Ein / Ausschalten der Kamera

Schalten Sie die Kamera mit der Ein-/Austaste ein oder aus.

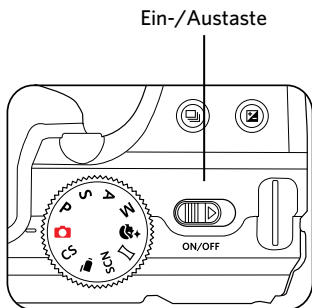

Wenn die Kamera ausgeschaltet ist, kann die Kamera durch Drücken der Wiedergabe-Taste eingeschaltet werden und direkt in den Wiedergabemodus gelangen.









Sprache, Datum und Uhrzeit einstellen

Stellen Sie Sprache, Datum und Uhrzeit nach dem ersten Einschalten ein.

1. Wenn Sie die Kamera zum ersten Mal einschalten, erscheint die Sprachauswahl auf dem Bildschirm.
2. Wählen Sie die gewünschte Sprache mit den Richtungstasten (Aufwärts, Abwärts, Links, Rechts) aus.
3. Nachdem Sie die Taste **SET** zur Bestätigung gedrückt haben, erscheint der Bildschirm zum Einstellen von Datum und Uhrzeit.
4. Wählen Sie das gewünschte Einstellungsfeld mit den Links-/Rechtstasten. Datum und Uhrzeit werden im Format JJJJ-MM-TT / SS:MM angezeigt.
5. Mit den Aufwärts-/Abwärtstasten stellen Sie im Eingabefeld den gewünschten Wert ein.
6. Mit der Taste **SET** bestätigen Sie die Datums-/Uhrzeiteinstellungen, der Schnappschuss-Bildschirm erscheint.

Andere Sprache einstellen









Wenn Sie die beim ersten Einschalten eingestellte Sprache ändern möchten, führen Sie dazu bitte die folgenden Schritte aus:



1. Schalten Sie die Kamera mit der Ein-/Austaste ein.
2. Drücken Sie die Taste , wählen Sie mit den Aufwärts-/Abwärtstasten , rufen Sie dann das Menü mit der Taste  auf.
3. Wählen Sie mit den Aufwärts-/Abwärtstasten , rufen Sie dann das Menü mit der Taste  oder der Rechtstaste auf.
4. Wählen Sie mit den Aufwärts-/Abwärtstasten 「Language/Sprache」, rufen Sie dann das Menü mit der Taste  oder der Rechtstaste auf.
5. Wählen Sie die gewünschte Sprache mit den Richtungstasten, drücken Sie dann die Taste  zur Bestätigung.
6. Drücken Sie die Taste  der Schnappschuss-Bildschirm erscheint.



Datum/Uhrzeit neu einstellen

Wenn Sie Datum und Uhrzeit ändern möchten, führen Sie dazu bitte die folgenden Schritte aus:

1. Schalten Sie die Kamera mit der Ein-/Austaste ein.
2. Drücken Sie die Taste , wählen Sie mit den Aufwärts-/Abwärtstasten , rufen Sie dann das Menü mit der Taste  auf.
3. Wählen Sie mit den Aufwärts-/Abwärtstasten , rufen Sie dann das Menü mit der Taste  oder der Rechtstaste auf.
4. Wählen Sie mit den Aufwärts-/Abwärtstasten  Datum & Zeit , rufen Sie dann das Menü mit der Taste  oder der Rechtstaste auf.
5. Wählen Sie das gewünschte Einstellungsfeld mit den Links-/Rechtstasten. Datum und Uhrzeit werden im Format JJJJ-MM-TT / SS:MM angezeigt.

6. Mit den Aufwärts-/Abwärtstasten stellen Sie im Eingabefeld den gewünschten Wert ein. Drücken Sie zum Abschluss die Taste  zur Bestätigung.
7. Drücken Sie die Taste  der Schnappschuss-Bildschirm erscheint.



Unterschiedliche Modi im Überblick

Display-Einstellungen

Lassen Sie die folgenden Einstellungen mit der Taste **DISP.** anzeigen: Klassisch, Voll, Aus.

Klassisch - Anzeige aller Einstellungsparameter

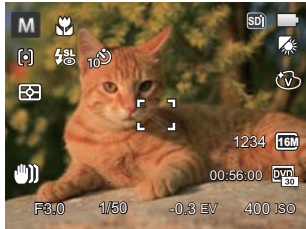

Aus - Anzeige ohne Einstellungsparameter und Gitternetzlinien

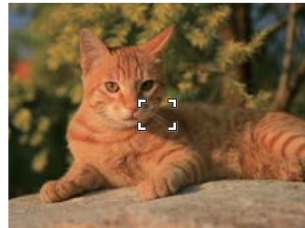

Voll - Anzeige aller Einstellungsparameter und Gitternetzlinien

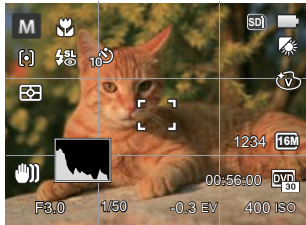

LCD-Anzeigen

Die Bildschirmsymbole im Fotomodus

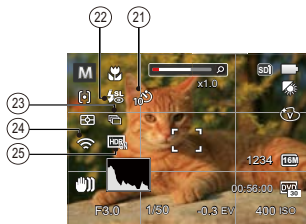
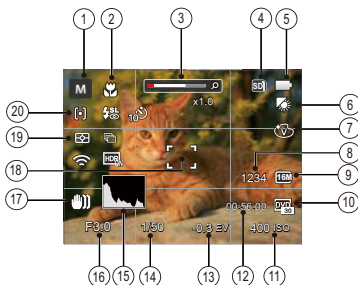

1 Aufnahmemodus-Symbole



Auto-Modus



Gesichtsverschönerung



Programm-AE



Panoramamodus



Blendenautomatik



SCN Szenenmodus



Blendenvorrang



Eigene Einstellungen



Manueller Modus

2 Makromodus

3 Zoom-Anzeige

(bei Betätigung des Zoomhebels)

4 Speicherkarte/Interner Speicher

5 Batteriestatus









6 Weißabgleich





(Einstellbar in Modus **PSAM**)

7 Farbeffekte (Einstellbar in Modus **PSAM**)







8 Anzahl verbleibender Fotos

9 Bildgröße





- 10 Videoqualität
- 11 ISO-Wert
(Einstellbar in Modus **PSAM** + )
- 12 Restliche Aufnahmezeit
- 13 Belichtungskorrektur
(Einstellbar in Modus **PSA** + )
- 14 Belichtungszeit
(Einstellbar in Modus **SM**)
- 15 Histogramm
- 16 Blendenwert (Einstellbar in Modus **AM**)
- 17 Bildstabilisierung
- 18 Fokusrahmen
- 19 Messung
-  AiAE
 -  Punkt
 -  Mittenbetont
- 20 AF-Modus
-  Einzel-AF
 -  Multi-AF
 -  Objektverfolgung
- 21 Selbstauslöser

-  Selbstauslöser aus
-  Selbstauslöser 2 Sek.
-  Selbstauslöser 10 Sek.
-  Selbstauslöser - Lächeln

22 Blitzmodus

-  Kein Blitz
-  Auto-Blitz
-  Erzwungener Blitz
-  Langzeitbelichtung
-  Langzeit.+Anti-Rote-Augen
-  Anti-Rote-Augen

23 Aufnahmereihe



-  Einzel
-  Aufnahmereihe
-  3 Fotos
-  Zeitraffer (30 Sekunden/ 1 Minute/
5 Minute/ 10 Minute)



24 Eye-Fi AN (mit Signal)

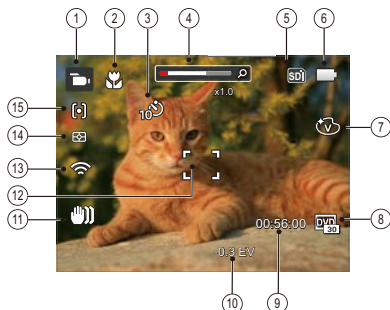

25 HDR (Einstellbar in Modus **PSAM**)

Die Bildschirmsymbole im Videomodus



- 1 Videomodus-Symbole
- 2 Makromodus
- 3 Selbstauslöser
 -  Selbstauslöser aus
 -  Selbstauslöser 10 Sek.
- 4 Zoom-Anzeige (bei Betätigung des Zoomhebels)
- 5 Speicherkarte/Interner Speicher
- 6 Batteriestatus
- 7 Farbeffekte

- 8 Videoqualität
- 9 Restliche Aufnahmezeit
- 10 Belichtungskorrektur
- 11 Bildstabilisierung
- 12 Fokusrahmen
- 13 Eye-Fi AN (mit Signal)
- 14 Messung
 -  AiAE
 -  Punkt
 -  Mittenbetont
- 15 AF-Modus

-  Verwenden Sie eine SD-Speicherkarte der Klasse 4 oder höher für die Videoaufnahme.
-  Optischer Zoom und digitaler Zoom können eingestellt werden (insgesamt 144X). Der digitale Zoom kann auf 4X eingestellt werden.



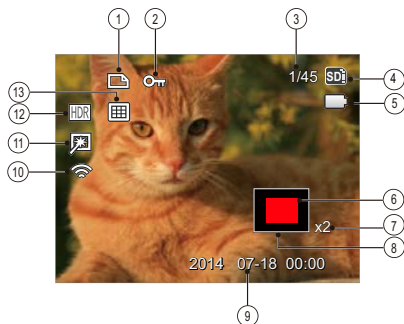

Die Bildschirmsymbole im Wiedergabemodus



1	DPOF-Datei-Symbol	8	Auswählbarer Gesamtbereich
2	Schreibschutz-Symbol	9	Aufnahmedatum
3	Speicherplatz (Nummer des aktuellen Fotos und Gesamtzahl der Fotos werden angezeigt)	10	Eye-Fi AN (mit Signal)
4	Speicherkarte/Interner Speicher	11	Rote-Augen-Reduktion
5	Batteriestatus	12	HDR
6	Derzeit angezeigter Bereich	13	Datumsordner
7	Bild Zoomfaktoren		

Verwendung des Modus-Währrads

Ihre Digitalkamera verfügt über ein praktisches Modus-Wählrad, mit dem Sie zwischen verschiedenen Aufnahmemodi bequem wechseln können. Alle verfügbaren Modi sind im Folgenden aufgelistet:

Modusname	Symbol	Beschreibung
Auto-Modus		In diesem Modus stellt sich die Kamera automatisch auf Motiv und Umgebung ein. Dieser Modus eignet sich am besten für einen guten Schnappschuss zwischendurch.
Programm-AE	P	Für verschiedene Szenen, kann der Benutzer den ISO und den EV-Wert nach persönlichen Vorlieben wechseln, die Kamera kann die Verschlusszeit und den Blendenwert automatisch einstellen.
Blendenautomatik	S	Mit diesem Modus bestimmen Sie eine spezifische Verschlusszeit und die Kamera passt automatisch die Blende zur korrekten Belichtung an.
Blendenvorrang	A	Mit diesem Modus bestimmen Sie eine spezifische Blende und die Kamera passt automatisch die Verschlusszeit an.
Manueller Modus	M	Diesen Modus nutzen Sie, wenn Sie auf die Automatik verzichten und Einstellungen manuell vornehmen möchten.
Gesichtsverschönerung		Geeignet für Portraitaufnahmen: Gesichter werden weicher gezeichnet.
Panoramamodus		In diesem Modus können Sie Panoramafotos aufnehmen.
Szenenmodus	SCN	In diesem Modus können Sie vorgegebene Szenenmodi zum Aufnehmen von Fotos auswählen. Insgesamt stehen 12 Szenenmodi zur Verfügung.
Filmmodus		Zum Aufnehmen von Videos.
Eigene Einstellungen	CS	Sie können einen häufig verwendeten Aufnahmemodus nebst Einstellungen speichern und diese Voreinstellung später wieder abrufen.

Auto-Modus

Im Auto-Modus können Sie auf einfachste Weise Fotos aufnehmen. In diesem Modus wählt die Kamera automatisch optimale Einstellungen für beste Bilder.

Befolgen Sie die folgenden Schritte:

1. Schalten Sie die Kamera mit der Ein-/Austaste ein.
2. Zur Konfiguration von Einstellungen drehen Sie das Modusrad auf .
3. Legen Sie sich Ihr Bildmotiv auf dem LCD-Bildschirm zurecht und drücken Sie den Auslöser halb herunter, um das Objekt zu fokussieren.
4. Wenn das Bild scharf eingestellt ist, zeigt der LCD-Bildschirm den grünen Fokussierrahmen an.
5. Zum Aufnehmen eines Fotos drücken Sie den Auslöser ganz hinab.

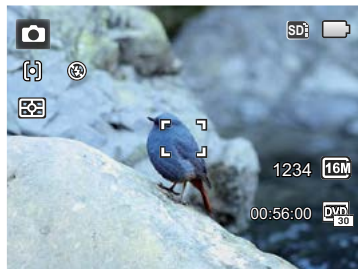

Programm-AE P

Im **P**-Modus (Programm-AE) können Sie BK- und ISO-Wert anpassen.

1. Zur Konfiguration von Einstellungen drehen Sie das Modusrad auf **P** und drücken die Taste .

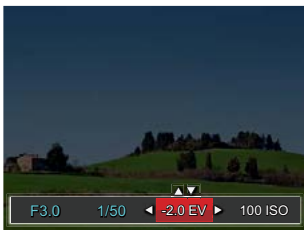

2. Mit den Rechts-/Linkstasten wählen Sie das gewünschte Element zum Anpassen.
3. Mit den Aufwärts-/Abwärtstasten passen Sie die ausgewählte Einstellung an.
4. Drücken Sie die Taste  zum Fixieren der Einstellungen und Anzeigen des Aufnahmebildschirms.

Blendenautomatik S

Wenn **S** (Blendenautomatik) ausgewählt ist, können Sie Belichtungszeit / EV -Wert (Belichtungskorrektur) und ISO anpassen. Die Kamera stellt die Blende anhand der Belichtungszeit und ISO auf einen optimalen Belichtungszeit ein.

1. Zur Konfiguration von Einstellungen drehen Sie das Modusrad auf **S** und drücken die Taste .





2. Mit den Rechts-/Linkstasten wählen Sie das gewünschte Element zum Anpassen.
3. Mit den Aufwärts-/Abwärtstasten passen Sie die ausgewählte Einstellung an.
4. Drücken Sie die Taste  zum Fixieren der Einstellungen und Anzeigen des Aufnahmebildschirms.

Blendenvorrang **A**

Im **A**-Modus (Blendenvorrang) können Sie die Blende / den Lichtwert einstellen und ISO Wert. Mit einer großen Blende liegt der Fokus auf dem Hauptmotiv und der Hintergrund ist verschwommen. Eine kleine Blende fokussiert sowohl den Hintergrund als auch das Hauptmotiv gleichermaßen.

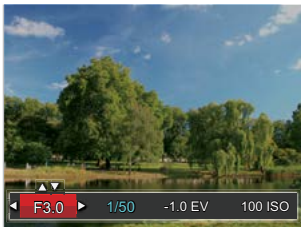
1. Zur Konfiguration von Einstellungen drehen Sie das Modusrad auf **A** und drücken die Taste .





2. Wählen Sie mit den Links-/Rechtstasten EV/Blende.
3. Drücken Sie die Aufwärts-/Abwärtstasten zur Parameteranpassung.
4. Drücken Sie die Taste  zum Fixieren der Einstellungen und Anzeigen des Aufnahmebildschirms.

Manueller Modus **M**

Im **M**-Modus (Manueller) können Sie die Blende / Verschlusszeit manuell einstellen und ISO Wert.

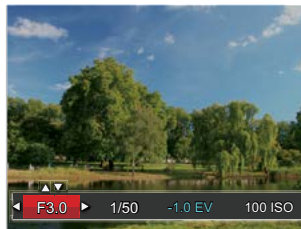
1. Zur Konfiguration von Einstellungen drehen Sie das Modusrad auf **M** und drücken die Taste .



2. Mit den Rechts-/Linkstasten wählen Sie das gewünschte Element zum Anpassen.
3. Mit den Aufwärts-/Abwärtstasten passen Sie die ausgewählte Einstellung an.
4. Drücken Sie die Taste  zum Fixieren der Einstellungen und Anzeigen des Aufnahmebildschirms.

Gesichtsverschönerung +👤

Im Gesichtsverschönerung passt die Kamera automatisch die Belichtung für eine realistische Wiedergabe von Hauttönen an.

1. Stellen sie das Modus einstellrad auf den gewählten Beauty-Modus (+👤).
2. Drücken Sie die Taste (📷), wählen Sie dann mit den Aufwärts-/Abwärtstasten (⬆️/⬇️) .
3. Wählen Sie „Gesichtsverschönerung“ mit den Rechts-/Linkstasten, anschließend drücken Sie die Taste (SET) zur Bestätigung und kehren zum Fotomodus zurück.





Der Gesichtsverschönerung hat 3 Effekte:

- 📷₁ Effekt 1: Weiche Haut
- 📷₂ Effekt 2: Weiche Haut+Leuchtende Augen
- 📷₃ Effekt 3: Weiche Haut+Leuchtende Augen+Große Augen

Panoramamodus

Im Panorama-Modus können Sie eine Reihe von Bildern aufnehmen, welche die Kamera anschließend zu einer breiten Panoramaansicht zusammensetzt.

Führen Sie die folgenden Schritte aus:

1. Stellen Sie das Modusrad auf den Panorama-Modus () ein.
2. Wählen Sie mit den Richtungstasten die gewünschte Aufnahmerichtung. (Wenn Sie nichts auswählen, wird automatisch Rechts vorgegeben.) 2 Sekunden später ist die Kamera zur Aufnahme bereit. Sie können die Aufnahme auch vorzeitig starten, indem Sie die Taste  drücken oder den Auslöser halb hinab drücken.
3. Wählen Sie den ersten Bildausschnitt des Panoramabildes auf der LCD-Anzeige und drücken Sie den Auslöser zur Aufnahme.

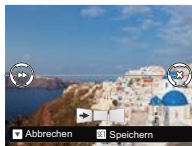

4. Nachdem das erste Foto aufgenommen wurde, erscheinen links und rechts am Rand des LCD-Bildschirms zwei Zielsymbole. Schwenken Sie die Kamera und das Kreissymbol auf dem Bildschirm bewegt sich in Richtung des quadratischen Rahmens. Wenn das Kreissymbol und der quadratische Rahmen sich überlappen und grün werden, nimmt die Kamera automatisch das nächste Bild auf. Wiederholen Sie diesen Schritt für insgesamt 4 verschiedene Aufnahmen.
5. Wenn die aufgenommenen Bilder weniger als 4 Bilder sind, drücken Sie and , die Kamera wird die Bilder automatisch miteinander verbinden. Drücken sie die Wiedegabetaste, um im Wiedergabemodus den Effekt zu sehen.
6. Nachdem Sie 4 Bilder aufgenommen haben, wird die Kamera automatisch die Bilder miteinander verbinden. Drücken sie die Wiedegabetaste, um im Wiedergabemodus den Effekt zu sehen.

 Blitzmodus, Selbstauslöser, Makromodus und Belichtungskorrektur sind im Panoramamodus deaktiviert.

 Während des Aufnahmeprozesses im Panorama-Modus, wenn der LCD-Bildschirm "Falsche Ausrichtung. Bitte erneut versuchen." anzeigt, bedeutet dies, dass im Ablauf der Kamerabewegung, der Bewegungswinkel ausserhalb der grünen Linie ist, die Aufnahme kann nicht ausgeführt werden. Es sollte nochmals aufgenommen werden.

 Um den Aufnahmeeffekt im Panorama-Modus sicherzustellen, halten und bewegen Sie die Kamera bitte horizontal und stabilisieren Sie das Bild in der Kamerabewegung.

 Wenn die Bildgröße im Panorama-Synthese-Modus auf 2 MP eingestellt ist, können bis zu 4 Fotos im Synthese-Modus zusammengefügt werden.

Szenenmodus SCN







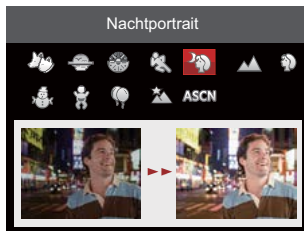

Sie können aus 12 Szenenmodi den richtigen Aufnahmemodus passend zu den jeweiligen Aufnahmebedingungen auswählen.

Die Kamera passt die entsprechenden Einstellungen daraufhin automatisch an.

Zum Aufrufen des Szenenmodus-Menüs drehen Sie den Moduswähler auf Szenenmodus. Der LCD-Bildschirm zeigt das in der nachstehenden Abbildung dargestellte Bild.









Wählen Sie die gewünschte Szene mit den Richtungstasten, drücken Sie dann die Taste  zur Bestätigung.

Szene	Erläuterungen
 Tiermodus	Schnelle Haustier-Identifizierung (Hund/Katze) für die Aufnahme dynamischer Augenblicke des Haustiers.
 Sonnenuntergang	Für stimmungsvolle Aufnahmen am Strand bei Sonnenuntergang.
 Feuerwerk	Zum Festhalten von Feuerwerken. Nutzung eines Stativs empfohlen.
 Sport	Für schnelle Motive. Sorgt für scharfe, nicht verschwommene Aufnahmen.
 Nachtportrait	Für Portraitfotos vor nächtlichem Hintergrund.
 Landschaft	Für Landschaftsaufnahmen. Gibt Grün- und Blautöne lebendig wieder.
 Portrait	Optimal für Fotos von Personen, deren Gesicht scharf abgebildet werden soll.
 Schnee	Für Aufnahmen im Schnee. Fängt Naturszenen im Schnee perfekt ein.
 Kinder	Für Aufnahmen von Kindern. Der Blitz wird immer unterdrückt.
 Party	Für Partyaufnahmen in Innenräumen, auch unter schwierigen Lichtverhältnissen.
 Nachtlandschaft	Für Nachtaufnahmen. Benutzen Sie am besten ein Stativ.
 Auto-Szene	Automatische Erkennung der folgenden Szenen: Landschaft, Nachtlandschaft, Portrait, Nachtportrait, Gegenlicht-Portrait, Makro, Auto

Auto-Szenenmodus (ASCN)

Im ASCN-Szenenmodus kann die Kamera unterschiedliche Aufnahmebedingungen intelligent erkennen und die besten Szenen- und Bildeinstellungen für Sie auswählen.

ASCN kann folgende Szenen intelligent erkennen:





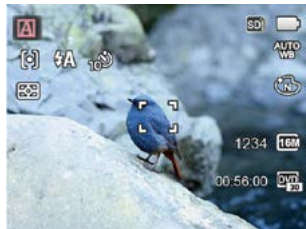

Symbol	Modus
	Landschaft
	Portrait
	Nachtportrait
	Gegenlicht-Portrait
	Nachtlandschaft
	Makro
	Auto

Um "ASCN" zu verwenden

1. Drehen Sie den Moduswähler auf SCN, wählen Sie den ASCN-Modus.



2. Richten Sie die Kamera auf das Motiv. Der optimale Szenenmodus wird automatisch ausgewählt.
3. Drücken Sie den Auslöser zum Scharfstellen halb hinab.
4. Zum Aufnehmen eines Fotos drücken Sie den Auslöser ganz hinab.

Modus	Erläuterungen
 Landschaft	Bei Landschaftsaufnahmen passt die Belichtung automatisch an den Hintergrund an.
 Portrait	Optimal für Fotos von Personen, deren Gesicht scharf abgebildet werden soll.
 Nachtportrait	Wenn Sie Portraitfotos bei Nacht oder generell bei schlechten Lichtbedingungen aufnehmen, optimiert ASCN die Belichtung von Personen- und Nachtszenen automatisch.
 Gegenlicht-Portrait	Falls Sie gegen das Licht fotografieren, gleicht die Belichtung zur optimalen Darstellung des Vordergrundes an.
 Nachtlandschaft	Bei Nachtszenen kompensiert ASCN schwaches Umgebungslicht mit einem höheren ISO-Wert.
 Makro	Um detailreichere Nahaufnahmen zu erzeugen, aktiviert automatisch den Makromodus des Objektivs und sorgt für den richtigen Fokus.
 Auto	Belichtung und Fokus werden von der Kamera automatisch eingestellt, um gute Bilder zu gewährleisten.

Eigene Einstellungen CS

Sie können einen häufig verwendeten Aufnahme-
modus nebst Einstellungen speichern und diese
Voreinstellung später wieder abrufen.

Einstellungen im CS-Modus (unverändert oder nach Rücksetzen):

1. Wählen Sie den Modus **CS** mit dem Moduswähler,
rufen Sie den in der folgenden Abbildung gezeigten
Einstellungsbildschirm auf:

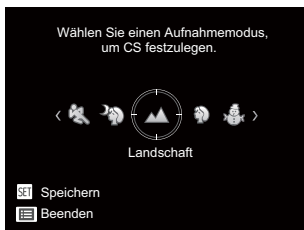

2. Wählen Sie wie in der obigen Abbildung
gezeigt mit den Links-/ Rechtstasten eine
Szene, wechseln Sie dann mit der Taste **[SET]** zum
Aufnahmebildschirm.
3. Drücken Sie die Taste **[SET]**, wählen Sie, ob Sie die
CS-Moduseinstellungen fortsetzen möchten.
Schauen Sie sich dazu die obige Abbildung an.

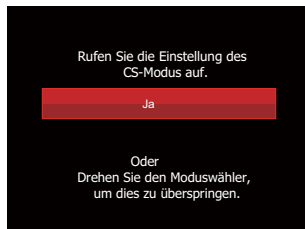

Einstellung bei anderen Modi. (benutzen Sie diese Methode, um eine andere, benutzerdefinierte Einstellung zu wählen):

1. Wählen Sie einen beliebigen Modus oder
Szenenmodus zum Speichern.
2. Legen Sie im ausgewählten Modus die
gewünschten Einstellungen fest.
3. Drücken Sie die Taste **[SET]**, wählen Sie mit
den Aufwärts-/Abwärtstasten **[↑/↓]**, rufen
Sie dann das Menü mit der Taste **[SET]** auf.
4. Wählen Sie mit den Aufwärts-/
Abwärtstasten **[↑/↓]**, rufen Sie dann das Menü
mit der Taste **[SET]** oder der Rechtstaste auf.

5. Wählen Sie mit den Abwärtstasten 「Eigene Einstellungen」, rufen Sie dann das Menü mit der Taste  oder der Rechtstaste auf.



6. Wählen Sie 「Ja」 zum speichern, 「Nein」 zum Abbrechen.



7. Drehen Sie den Moduswähler auf Eigene Einstellungen (**CS**).
8. Die beim letzten Mal gespeicherten Bildeinstellungen werden wieder aufgerufen.



Wenn der **CS**-Modus zum ersten Mal verwendet wird, gibt es keinen voreingestellten Parameter, der im **CS**-Modus abgespeichert ist.



Wenn Sie im außerhalb **CS**-Modus festgelegte Parameter (außer -Parameter) bei einem Neustart oder in anderen Modi beibehalten möchten: Rufen Sie das 「Eigene Einstellungen」-Menü auf, wählen Sie nach Abschluss der Einstellungen 「Ja」. Andernfalls werden die Parametereinstellungen nicht beibehalten, wenn Sie das Gerät abschalten oder den Modus wechseln.



Wenn Sie die Einstellung der Parameter entfernen möchten 「Eigene Einstellungen」 sehen Sie zur Bedienung die Reset-Funktion auf Seite 81.

GRUNDBEDIENUNG

Zoomfunktion verwenden

Ihre Kamera verfügt über zwei Zoom-Typen: den optischen und den digitalen Zoom. Drücken Sie den Hebel am Zoom Rad der Kamera, um das Bild heran- oder wegzuzoomen.

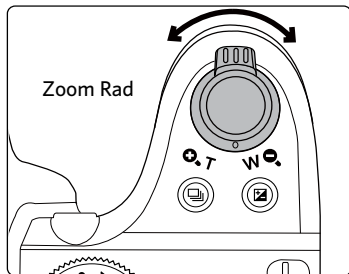

Zoom-Indikator

Wenn der optische Zoom den Übergangspunkt zum Digitalzoom erreicht, stellen Sie den Zoomhebel auf T ein, um zwischen optischem und Digitalzoom umzuschalten.

Autofokus

In unterschiedlichen Aufnahmemodi können Sie verschiedene Verfahren zum Scharfstellen auswählen.

1. Blenden Sie den Einstellungs-Bildschirm mit der Aufwärtstaste (**AF**) ein.



2. Wählen Sie mit den Links-/ Rechtstasten unter folgenden drei Modi:



Einzel-AF
In der Mitte des LCD-Bildschirms wird ein Fokusrahmen angezeigt; die Kamera stellt auf das Motiv innerhalb dieses Rahmens scharf.



Multi-AF
Die Kamera stellt sich automatisch auf ein Element im Bild ein.



Objektverfolgung
Intelligente Verfolgung des beweglichen Objektes bei fokussierter Aufnahme.

3. Drücken Sie die Taste **SET** zur Bestätigung der Einstellungen und zum Verlassen des Menüs.



Die AF-Nachföhrfunktion funktioniert nur, wenn das Motiv erstmalig vom Autofokus erkannt und scharfgestellt wurde.



Makromodus

Mit dem Makromodus können Sie Fotos von kleinen Objekten oder Nahaufnahmen schießen. Mit diesem Modus können Sie den Zoom nutzen, wenn Sie näher an Ihrem Motiv sind.

1. Mit der Linkstaste () gelangen Sie zum Makro-Menü.



2. Wählen Sie mit den Links/Rechtstasten unter folgenden zwei Modi:

-  Makro aus
Wählen Sie diese Option, um den Makromodus zu deaktivieren.
-  Makro ein
Wählen Sie diese Option, um die Fokussierung eines Objekts näher an der Linse auszuführen (An der W-Seite, sollte der Mindestabstand mehr als 1.6 cm betragen).

3. Drücken Sie die Taste () zur Bestätigung der Einstellungen und zum Verlassen des Menüs.



Selbstauslöser



Mithilfe dieser Funktion können Sie von Zeit zu Zeit Fotos aufnehmen. Die Kamera kann so eingestellt werden, dass nach 2 bzw. 10 Sekunden nach dem Drücken des Auslösers oder aufgrund der Lächelerkennung ein Foto aufgenommen wird.

1. Mit der Abwärtstaste () gelangen Sie zum Selbstauslöser-Menü.



2. Wählen Sie mit den Links/Rechtstasten unter folgenden vier Modi:

-  Selbstauslöser aus
Selbstauslöser deaktivieren.
-  Selbstauslöser 2 Sek.
2 Sekunden nach dem Drücken des Auslösers wird ein einzelnes Foto aufgenommen.

-  Selbstauslöser 10 Sek.
10 Sekunden nach dem Drücken des Auslösers wird ein einzelnes Foto aufgenommen.
-  Selbstauslöser - Lächeln
Betätigen Sie den Auslöser: Sobald die Kamera ein Lächeln erkennt, wird ein Foto aufgenommen.

3. Drücken Sie die Taste () zur Bestätigung der Einstellungen und zum Verlassen des Menüs.



Wenn der Selbstauslöser ausgewählt wird, kann durch das Drücken des Auslösers oder der Pfeil-nach-unten-Taste der Selbstauslöser deaktiviert und zum Aufnahme-Bildschirm zurückgekehrt werden, unter Beibehaltung der Selbstauslöser-Einstellung.



Beim Aktivieren der Smile-Erkennung, kann durch drücken des Auslösers oder der ()-Taste der Selbstauslöser deaktiviert werden, ohne Beibehaltung der Selbstauslöser-Einstellung.

Blitzmodus

Der Blitz bietet eine ergänzende Lichtfunktion für die Szene. Häufig wird der Blitz benutzt, um bei Gegenlichtaufnahmen den Hintergrund zu verdunkeln und das Objekt aufzuhellen; er ist auch zur Messung und Belichtung vollständig dunkler Szenen geeignet.

1. Fahren Sie den Blitz mit der Blitz-Taste

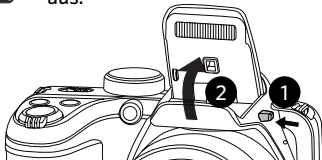
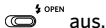

2. Rufen Sie das Blitzeinstellungen-Menü mit der Rechtstaste (⚡) auf.



3. Wählen Sie mit den Links/Rechtstasten unter folgenden 6 Modi:

- Kein Blitz
Der Blitz ist grundsätzlich abgeschaltet.
- Auto-Blitz
Der Blitz schaltet sich bei Bedarf automatisch zu.
- Erzwingener Blitz
Der Blitz wird bei jeder Aufnahme aktiviert.
- Langzeitbelichtung
Ermöglicht Nachtaufnahmen, bei denen sowohl das Motiv als auch der nächtliche Hintergrund klar zu sehen sind. Nutzung eines Stativs empfohlen.
- Langzeit.+Anti-Rote-Augen
In dieser Betriebsart werden die beiden Modi Rote-Augen-Reduktion und Lange Synchronzeit kombiniert.
- Anti-Rote-Augen
Kurz vor der eigentlichen Aufnahme löst die Kamera einen Vorblitz aus, um Rote-Augen-Effekte zu vermindern.

4. Drücken Sie die Taste zur Bestätigung der Einstellungen und zum Verlassen der Auswahl.

Weißabgleich







Mit dem Weißabgleich können Sie die Farbtemperatur an unterschiedliche Lichtquellen anpassen.

Mit den folgenden Schritten stellen Sie den Weißabgleich der Kamera ein:

1. Drücken Sie die **SET** Taste, um zum Weißabgleich-Menü zu gelangen.



2. Wählen Sie mit den Links/Rechtstasten unter folgenden acht Modi:

- **AUTO WB** AWB
 -  Tageslicht
 -  Wolzig
 -  Fluoreszenzlicht
 -  Fluoreszenzlicht, kühl
 -  Glühlampenlicht
 -  Manueller WA (Wenn Sie den Auslöser ganz hinab drücken, wird der richtige Weißabgleich erkannt.)
 -  Farbtemperatur (1900K - 10000K)
Geben Sie den Wert unter "K-Wert anpassen" mit den Aufwärts-/ Abwärtstasten ein; mit der Linkstaste verlassen Sie die K-Wert-Einstellung.
3. Drücken Sie die Taste **SET** zur Bestätigung der Einstellungen und zum Verlassen des Menüs.



Aufnahmereihe



Mit den folgenden Schritten konfigurieren Sie die Aufnahmereihe:

1. Wechseln Sie mit  in das Aufnahmereihe-Menü.



2. Wählen Sie mit den Links/Rechtstasten unter folgenden 4 Modi:

-  Einzel
-  Aufnahmereihe

-  3 Fotos
-  Zeitraffer
Nehmen Sie Bilder in vordefinierten Abständen (30 Sekunden/ 1 Minute/ 5 Minute/ 10 Minute) auf.

3. Drücken Sie die Taste  zur Bestätigung der Einstellungen und zum Verlassen des Menüs.

4. Zum Starten der Aufnahmereihe drücken Sie den Auslöser.

 In diesem Modus arbeitet der Blitz nicht, damit Fotos in schneller Folge aufgenommen werden können.

EV-Einstellung

Das EV-Funktionsmenü der Kamera beinhaltet viele Funktionen, wie z.B. Belichtungskorrektur, ISO, Verschlusszeit Einstellung, Blendeneinstellung usw.

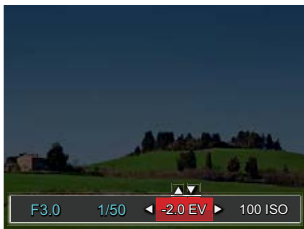

Befolgen Sie folgende Schritte, um Einstellungen vornehmen:

1. Blenden Sie den Einstellungen-Bildschirm mit der Taste  ein.
2. Wählen Sie die gewünschte Einstellung mit den Links/ Rechtstasten.



3. Stellen Sie den ausgewählten Wert mit den Aufwärts-/Abwärtstasten ein.
4. Drücken Sie die  Taste, um die Einstellung fertigzustellen und rufen Sie den Bildschirm auf.

Belichtungskorrektur

Zum Anpassen der Bildhelligkeit. Falls ein sehr starker Kontrast zwischen Motiv und Hintergrund besteht, kann die Bildhelligkeit entsprechend angepasst werden. (Einstellbar in Modus **PSA**   )

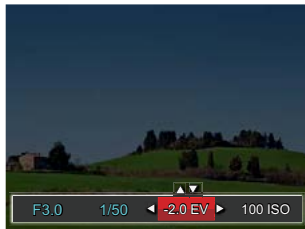

Der Lichtwert (Exposure Value, EV) ist im Bereich von -2,0 bis +2,0 einstellbar.

ISO

Die ISO-Funktion ermöglicht Ihnen eine Einstellung der Kameraempfindlichkeit entsprechend der Helligkeit der Szene. Um in dunkler Umgebung bessere Ergebnisse zu erzielen, sollten Sie einen höheren ISO-Wert wählen. In sehr heller Umgebung ist dagegen ein geringerer ISO-Wert die bessere Wahl.

Bilder mit einem höherem ISO-Wert enthalten mehr Bildrauschen als solche, die mit niedrigerem ISO-Wert aufgenommen wurden. (Einstellbar in Modus **PSAM** + )

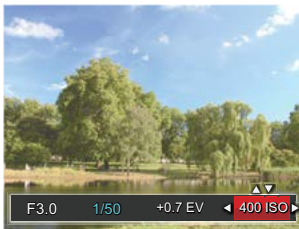

Verschlusszeit Einstellung

Die Verschlusszeit kann von der Kamera automatisch eingestellt werden, diese entspricht der manuellen Einstellung, um den den günstigsten Belichtungswert zu benutzen. Die Bewegung kann durch die Änderung der Verschlusszeit sichtbar gemacht werden. Ein hoher Verschlusswert zeigt das sich schnell bewegende Objekts klar dar, ein niedriger Wert zeigt die Bewegung des sich schnell bewegenden Objekts. (Einstellbar in Modus **S M**)

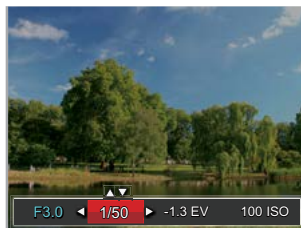

Es kann aus den folgenden ISO-Einstellungen gewählt werden: automatisch, 80, 100, 200, 400, 800, 1600 und 3200.

Blendeneinstellung

Mit einer großen Blende liegt der Fokus auf dem Hauptmotiv und der Hintergrund ist verschwommen. Eine kleine Blende fokussiert sowohl den Hintergrund als auch das Hauptmotiv gleichermaßen. (Einstellbar in Modus **AM**)

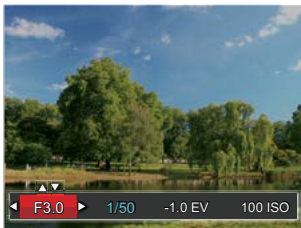

Schnellzugriff für Videoaufnahme

Drücken Sie im Aufnahmemodus die Video Schnellzugriffstaste (📹), um den Video-Aufnahmemodus direkt zu aktivieren und ein Video aufzunehmen.



Drücken Sie nach Beendigung der Video-Aufnahme die Video Schnellzugriffstaste oder den Auslöser; das Video wird gespeichert und Sie können mit der Aufnahme von Standbildern fortfahren.

i-Taste Funktionen



Modus: **PSAM** 

In der Farbauswahl können Sie unter verschiedenen Farbeffekten auswählen.

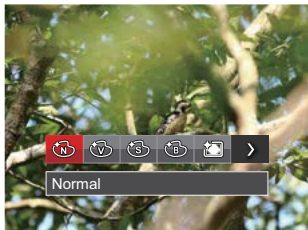
1. Drücken Sie die Taste , um die Farbauswahl zu wählen.
2. Wählen Sie die gewünschte Bildfarbeneinstellung mit den Links/Rechtstasten.







Im Fotomodus **PSAM** gibt es 7 Bildfarboptionen:

-  Normal
-  Brillant
-  Sepia

-  Schwarzweiß
-  Vignettierung
-  Salon
-  Verträumt



Im Filmmodus () stehen fünf Bildfarboptionen zur Verfügung:

-  Normal
-  Brillant
-  Sepia
-  Schwarzweiß

WIEDERGABE

Fotos und Videos anschauen

So geben Sie Fotos und Videos über den LCD-Bildschirm wieder:

1. Nach dem Drücken der Taste  erscheint das zuletzt aufgenommene Foto oder Video auf dem LCD-Bildschirm.
2. Mit den Links-/Rechtstasten blättern Sie durch die Fotos oder Videoclips im internen Speicher oder auf der Speicherkarte.
3. Zum Abspielen eines ausgewählten Videoclips wechseln Sie mit der -Taste in den Film-Wiedergabemodus.

Beim Abspielen eines Videos erscheint auf dem Bildschirm eine Anleitung. Drücken Sie die entsprechenden Tasten, um die gewünschten Funktionen zu aktivieren.

Wiedergabemodus

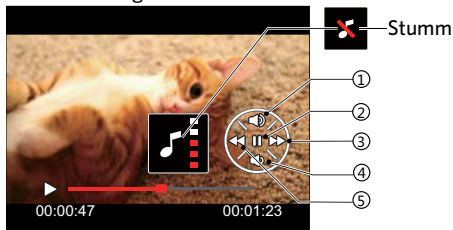

1	Lautstärke erhöhen
2	Pause
3	Schneller Vorlauf
4	Lautstärke verringern
5	Rücklauf

Pausemodus

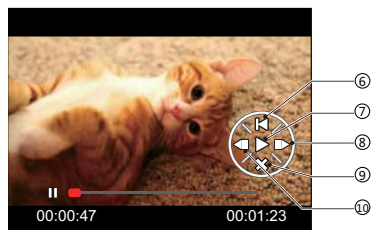

6	Zurück zum Anfang des Videos
7	Wiedergabe
8	Video vorspulen
9	Wiedergabe stoppen
10	Video rückspulen

Miniaturansicht

Drücken Sie im Wiedergabemodus auf die eine Seite des Hebels am Zoom Rad (**W** ) , um auf dem Bildschirm Miniaturansichten der Fotos und Videos anzuzeigen. (das Bild wird in horizontaler Lage angezeigt)

W Verkleinern

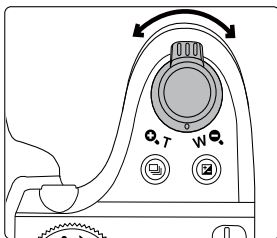

T zoomen

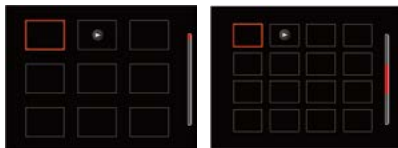

1. Verschieben Sie den Zoom-Hebel, um zwischen der Miniaturansicht mit 3x3 oder 4x4 Bildern zu wechseln.





2. Wählen Sie mit den Richtungstasten ein Bild oder einen Videoclip zur Wiedergabe, drücken Sie dann die Taste **SET** zur Darstellung in Originalgröße.

 Wenn der Indikator  im LCD-Bildschirm erscheint, wird gerade eine Filmdatei angezeigt.

Zoomen während der Wiedergabe (nur für Fotos)

Bei der Fotowiedergabe können Sie die Darstellung mit dem Zoomregler 2- bis 8-fach vergrößern.

1. Drücken Sie die Taste  zum Wechseln in den Wiedergabemodus.
2. Mit den Links-/ Rechtstasten können Sie ein Bild vergrößern.
3. Drücken Sie zum Heranzoomen auf die eine Seite der Zoom-Hebel ( ).
4. Unten rechts im Bild werden der Vergrößerungsfaktor sowie der Zoom-Bildausschnitt angezeigt.

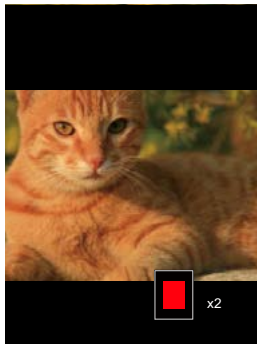
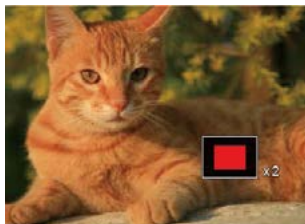



5. Drücken Sie die Richtungstasten zum Verschieben des vergrößerten Bildausschnittes.
6. Um das Bild wieder in Originalgröße anzuzeigen, drücken Sie die -Taste.





Filmaufnahmen können nicht vergrößert werden.

Fotos und Videos löschen

Zur Auswahl von Fotos oder Videos drücken Sie im Wiedergabemodus die Abwärtstaste  .

Zum Löschen von Fotos oder Filmen:

1. Drücken Sie die Taste  zum Wechseln in den Wiedergabemodus.
2. Wählen Sie die zu löschenden Fotos oder Videos mit den Links/Rechtstasten.
3. Drücken Sie die Abwärtstaste  , der Löschen-Bildschirm erscheint.



4. Wählen Sie mit den Aufwärts-/Abwärtstasten 「Eins löschen」 oder 「Beenden」, drücken Sie dann die Taste  zur Bestätigung.





Gelöschte Fotos/Videoclips können nicht wiederhergestellt werden.



Auf Seite 74 finden Sie weitere Informationen zu den Optionen im Löschen-Menü.

Diaschau

Sie können diese Einstellung verwenden, um die Bilder anzusehen, die mit dem nach dem Slide-Abspiel-Verfahren aufgenommen worden sind.

1. Drücken Sie , um den Wiedergabe-Bildschirm aufzurufen.
2. Drücken Sie die -Taste, um die Slide Option auszuwählen (außer vedio Datei).
3. Wählen Sie mit den Links-/ Rechtstasten die Darstellung als Diaschau aus; alternativ wählen Sie Abbrechen und kehren wieder zum Wiedergabebildschirm zurück.



4. Zum Bestätigen der Einstellung drücken Sie die -Taste.





Bei der Diaschau werden Bilder automatisch gedreht.



Die Slide Abspielfunktion unterstützt die Wiedergabe von Filmen.

Foto-Menü

Modus:  **PSAM** +  **SCN**

1. Rufen Sie im Fotomodus das Fotomenü mit der Taste  auf.
2. Wählen Sie mit den Aufwärts-/ Abwärtstasten das gewünschte Element im Fotomenü, das Sie einstellen möchten.
3. Ändern Sie das gewünschte Element mit den Links-/ Rechtstasten, drücken Sie anschließend die Taste  zur Bestätigung.

Siehe die folgenden Seiten für weitere Details über jede Einstellung.

Belichtungsmessung

Mit dieser Funktion können Sie den Bereich zur Belichtungsmessung festlegen:



Es gibt drei Möglichkeiten:

- AiAE (Künstliche-Intelligenz-AE) wird der gesamte Anzeigebereich der Kamera festgelegt.
- Punkt Bei der Punkt-AB-Messung wird ein kleiner Bereich in der Mitte des Anzeigebereichs der Kamera festgelegt.
- Mittenbetont Bei der mittenbetonten Messung wird der Mittenbereich stärker gewichtet als die äußeren Bereiche des Bildes.



KI-AB (automatische Belichtung mit künstlicher Intelligenz): Berechnet die richtige Belichtung durch Gewichtung der Messwerte aus Bildmitte und Peripherie.

Bildgröße

Die Bildgrößen-Einstellung bezieht sich auf die Bildauflösung in Pixeln. Eine höhere Bildauflösung ermöglicht Ihnen das Ausdrucken von größeren Bildern ohne Qualitätseinbußen.



Je höher die Pixelanzahl, desto besser die Bildqualität. Je niedriger die Pixelanzahl, desto mehr Fotos können auf einer Speicherkarte abgelegt werden.

OIS

Dieser Modus reduziert Bewegungsunschärfe durch Verwackeln, zu wenig Licht oder eine lange Verschlusszeit.



Wählen Sie den Stabilisierungsmodus, wenn Sie in dunkler Umgebung oder mit langer Verschlusszeit fotografieren.



Unter windigen oder instabilen Bedingungen (z. B. in einem sich bewegenden Fahrzeug) können Fotografien unscharf werden.

Dauer-AF

Aktiviert den Dauer-Autofokus, der bereits vor der Aufnahme automatisch auf das Motiv fokussiert.



Es gibt zwei Möglichkeiten:

- Aus
- Ein

HDR

Sie sollten zwischen Körperkonturen und Tiefe, beim zu fotografierenden Objekt, unterscheiden können. (Nutzung eines Stativs empfohlen).



Es gibt zwei Möglichkeiten:

- Aus
- Ein





In Umgebungen mit hellem Lichtkontrast (zu dunkel oder zu hell) können mithilfe dieser Funktion zufriedenstellende Fotos aufgenommen werden.

Schönheit

Legt den Effekt des Schönheit-Modus fest.



Der Beauty-Modus hat 3 Effekte:









-  Effekt 1: Weiche Haut
-  Effekt 2: Weiche Haut+Leuchtende Augen
-  Effekt 3: Weiche Haut+Leuchtende Augen+Große Augen

Szene

Zur Auswahl des Szenenmodus (SCN).





- Aufnahmemenü im Aufnahmemodus (O: Optional X: Erforderlich)





Optionen	Aufnahmemodi					
		P	S	A	M	
	O	O	O	O	O	O
	O	O	O	O	O	O
	O	O	O	O	O	O
	O	O	O	O	O	O
	O	O	O	O	O	X
	X	X	X	X	X	O

Fotomenü-Einstellungen

Modus :  PSAM +  SCN

1. Drücken Sie im Fotomodus die Taste , wählen Sie dann  mit den Aufwärts-/Abwärtstasten.



2. Rufen Sie das Menü mit der Taste  auf.
3. Wählen Sie mit den Aufwärts-/Abwärtstasten , rufen Sie dann das Menü mit der Taste  oder der Rechtstaste auf.
4. Wählen Sie das einzustellende Element mit den Aufwärts-/Abwärtstasten, rufen Sie dann das Menü mit der Taste  oder der Rechtstaste auf.

5. Wählen Sie die gewünschte Sprache mit den Aufwärts-/Abwärtstasten, drücken Sie dann  zur Bestätigung.

Qualität

Zum Anpassen der Bildkomprimierung können Sie die Qualität-Einstellung nutzen.



Für die Bildqualität stehen drei Optionen zur Verfügung:

- Optimal (16M Durchschnittliche Dateigröße: 4.0 MB)
- Fein (16M Durchschnittliche Dateigröße: 2.6 MB)
- Normal (16M Durchschnittliche Dateigröße: 2.2 MB)

AF-Hilfsleuchte

In dunkler Umgebung kann die AF-Leuchte zum besseren Scharfstellen der Kamera beitragen.



Zeitstempel

Blendet einen Zeitstempel (Datum und Uhrzeit) in das Foto ein.



Digitalzoom

Schalten Sie den Digitalzoom ein oder aus.

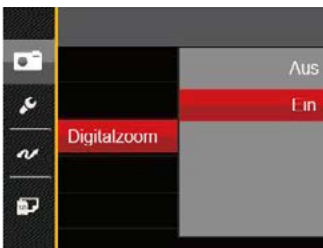

- Aus
- Datum
- Datum/Zeit

Vorschau

Wenn diese Option aktiv ist, werden Fotos gleich nach der Aufnahme angezeigt. Die Anzeigedauer der Bilder hängt von der jeweiligen Voreinstellung ab.



4 Optionen stehen zur Auswahl:

- Aus
- 1 Sek.
- 2 Sek.
- 3 Sek.

Eigene Einstellungen

In den eigenen Einstellungen können Sie den derzeit aktiven Aufnahmemodus und die zugehörigen Einstellungen abspeichern. Im Eigene Einstellungen-Modus werden der gespeicherte Modus nebst Einstellungen direkt aufgerufen.



2 Optionen stehen zur Auswahl:

- Nein
- Ja

Gesicht-AF

Zur Erkennung und Scharfeinstellung der Gesichter, um alle Gesichter im Fotomodus so klar wie möglich zu machen.





2 Optionen stehen zur Auswahl:

- Aus
- Ein

Film-Menü

Modus: 

1. Drehen Sie den Moduswähler, wählen Sie den Modus , rufen Sie dann das Filmmenü mit der Taste  auf.
2. Wählen Sie mit den Aufwärts-/ Abwärtstasten das gewünschte Element im Filmmenü, das Sie einstellen möchten.
3. Stellen Sie mit den Links/Rechtstasten das gewünschte Element im Filmmenü ein, drücken Sie dann  zur Bestätigung.

Belichtungsmessung

Mit dieser Einstellung können Sie die für die Belichtungsmessung "beabsichtigte" Größe des Anzeigebereichs der Kamera festlegen.

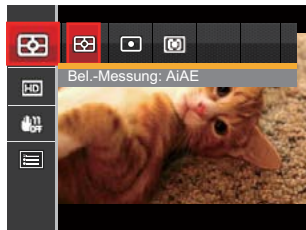

Es gibt drei Möglichkeiten:

- AiAE (Künstliche-Intelligenz-AE) wird der gesamte Anzeigebereich der Kamera festgelegt.
- Punkt Bei der Punkt-AB-Messung wird ein kleiner Bereich in der Mitte des Anzeigebereichs der Kamera festgelegt.
- Mittenbetont Bei der mittenbetonten Messung wird ein geringfügig größerer Bereich in der Mitte des Anzeigebereichs der Kamera festgelegt.

- 
KI-AB (automatische Belichtung mit künstlicher Intelligenz): Berechnet die richtige Belichtung durch Gewichtung der Messwerte aus Bildmitte und Peripherie.

Videoqualität

Bildauffösung bei der Videoaufnahme festlegen.

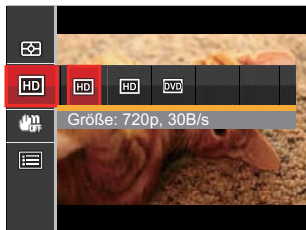

SD-Kartenempfehlung für unterschiedliche Video-Einstellungen:

No.	Bildpunkte	Bilder pro Sekunde	Empfehlung	Aufnahmezeit (4 GB) Etwa
1	1280x720 *	30	Class 6	57 Minuten
2	1280x720	15	Class 4	63 Minuten
3	640x480	30	Class 4	72 Minuten



- 
 * Die längste ununterbrochene Aufzeichnungszeit beträgt 29 Minuten.

- 
 Aus Vorsichtsgründen schaltet die Kamera bei längerem Video-Einsatz die Aufnahme ab, um ein Überhitzen und daraus resultierenden Schaden an der Kamera zu vermeiden.

OIS







Dieser Modus reduziert Bewegungsunschärfe durch Verwackeln, zu wenig Licht oder eine lange Verschlusszeit.





- 
 Nutzen Sie unter dunklen Bedingungen diesen Bildstabilisierungsmodus.
- 
 Unter windigen oder instabilen Bedingungen (z. B. in einem sich bewegenden Fahrzeug) können Fotografien unscharf werden.

Filmeinstellungen-Menü

Modus: 

1. Drehen Sie den Moduswähler, wählen Sie  zum Aufrufen des Videoaufnahme-Bildschirms.
2. Drücken Sie die Taste , wählen Sie mit den Aufwärts-/Abwärtstasten , rufen Sie dann das Menü mit der Taste  auf.
4. Wählen Sie das einzustellende Element, drücken Sie dann die Taste  oder die Rechtstaste zum Aufrufen des Menüs.
5. Wählen Sie die gewünschte Sprache mit den Aufwärts-/Abwärtstasten, drücken Sie dann  zur Bestätigung.



3. Wählen Sie mit den Aufwärts-/Abwärtstasten , rufen Sie dann das Menü mit der Taste  oder der Rechtstaste auf.

Digitalzoom

Schalten Sie den Digitalzoom ein oder aus.







Eigene Einstellungen

In den eigenen Einstellungen können Sie den derzeit aktiven Aufnahmemodus und die zugehörigen Einstellungen abspeichern. Im Eigene Einstellungen-Modus werden der gespeicherte Modus nebst Einstellungen direkt aufgerufen.



Wiedergabemenü

Modus: 

1. Rufen Sie den Wiedergabebildschirm mit der Taste  auf, blenden Sie dann das Menü mit der Taste  ein.
2. Wählen Sie mit den Aufwärts-/Abwärtstasten das einzustellende Element im Wiedergabemenü, drücken Sie die Taste  zur Auswahl.
3. Wählen Sie die gewünschte Sprache mit den Links-/Rechtstasten, drücken Sie dann  zur Bestätigung.

Foto





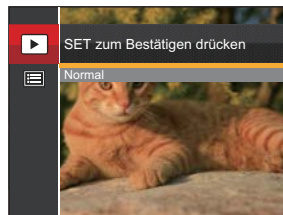

Video



Siehe die folgenden Seiten für weitere Details über jede Einstellung.

Wiedergabe

1. Drücken Sie die Taste , wählen Sie die Einstellungen , blenden Sie dann den Einstellungen-Bildschirm mit der Taste  ein.
2. Drücken Sie die Links-/ Rechts tasten, um die folgenden 2 Funktionen zu wählen:
 Normal: Alle Bilder anzeigen.
 Datum: Nach Datum anordnen.

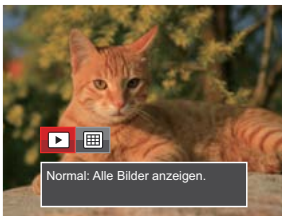

3. Zum Bestätigen der Einstellung drücken Sie die -Taste.





 Der Datumsordner wird in der Reihenfolge des Aufnahmedatums angezeigt.

Bild mit hohem Dynamikumfang

Mit der HDR-Funktion können Sie die Belichtung aufgenommener Bilder homogenisieren. Durch diese Funktion können Details von helleren und dunkleren Partien auf Teilen des Bildes, welche evtl. über- bzw. unterbelichtet oder auch einen hohen Kontrast aufweisen, verfeinert und klarer dargestellt werden.

1. Wählen Sie im Wiedergabemodus mit den Links/Rechtstasten die Fotos zur Bearbeitung aus.
2. Drücken Sie die Taste , wählen Sie die Einstellungen , blenden Sie dann den Einstellungen-Bildschirm mit der Taste  ein.
3. Wählen Sie mit den Links-/ Rechtstasten aus, ob HDR eingesetzt werden soll.





✓ : HDR

✗ : Abbrechen

4. Nach der Anwendung der HDR-Funktion wird das Bild als neue Datei gespeichert. Die Originaldatei bleibt weiterhin verfügbar.

Retusche

1. Wählen Sie im Wiedergabemodus mit den Links-/Rechtstasten die Fotos zur Bearbeitung aus.
2. Drücken Sie die Taste , wählen Sie die Einstellungen , blenden Sie dann den Einstellungen-Bildschirm mit der Taste  ein.
3. Wählen Sie mit den Links-/ Rechts tasten Retusche - oder Abbrechen zur Rückkehr zum Wiedergabebildschirm.



 : Anti-Rote-Augen

 : Weiche Haut

 : Leuchtende Augen

 : Große Augen

 : Abbrechen



4. Zum Bestätigen der Einstellung drücken Sie die **SET**-Taste.





Die hier erwähnte Verschönerungsfunktion arbeitet mit drei individuellen Verschönerungseffekten; im Verschönerungsmodus können Sie auswählen, ob ein, zwei oder alle drei Effekte eingesetzt werden sollen.

Drehen

Mit dieser Einstellung können Sie die Ausrichtung eines Bildes ändern.

1. Wählen Sie im Wiedergabemodus mit den Links-/Rechtstasten die Fotos zur Bearbeitung aus.
2. Drücken Sie die Taste , wählen Sie die Einstellungen , blenden Sie dann den Einstellungen-Bildschirm mit der Taste **SET** ein.
3. Wählen Sie mit den Links-/Rechtstasten die Drehrichtung; alternativ wählen Sie Abbrechen und kehren wieder zum Wiedergabebildschirm zurück.



-  : Nach rechts drehen
 : Nach links drehen
 : Abbrechen

- Zum Bestätigen der Einstellung drücken Sie die -Taste.





Bilder und Videos im Panorama-Format können nicht gedreht werden.



Die gedrehte Datei ersetzt die Originaldatei.

Bildgröße ändern

Diese Einstellung ermöglicht Ihnen die Größenänderung eines Bildes und das Abspeichern als neues Bild.

- Wählen Sie im Wiedergabemodus mit den Links/Rechtstasten die Fotos zur Bearbeitung aus.
- Drücken Sie die Taste , wählen Sie die Einstellungen , blenden Sie dann den Einstellungen-Bildschirm mit der Taste  ein.

- Wählen Sie mit den Links-/Rechtstasten 「1024」 oder 「640」; alternativ wählen Sie Abbrechen und kehren wieder zum Wiedergabebildschirm zurück.



 : Größenänderung: 1024x768

 : Größenänderung: 640x480

 : Abbrechen

- Zum Bestätigen der Einstellung drücken Sie die -Taste.

i-Tasten-Wiedergabefunktion

Mit dieser Einstellung können Sie auf Bildern Farbeffekte ändern und speichern. Sie können als neue Fotos mit den Original-Fotos zusammen, im Speicher abgelegt werden.

1. Wählen Sie im Wiedergabemodus mit den Links-/Rechtstasten die Fotos zur Bearbeitung aus.
2. Drücken Sie die Taste **(i)**, um die Farbauswahl zu wählen.
3. Wählen Sie mit den Links-/Rechtstasten das entsprechende Menü; alternativ wählen Sie Abbrechen und kehren wieder zum Wiedergabebildschirm zurück.

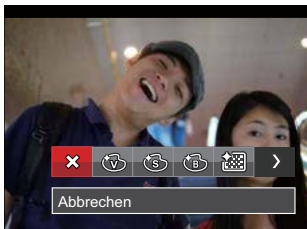







4. Zum Bestätigen der Einstellung drücken Sie die **(SET)**-Taste.

Es gibt 8 Möglichkeiten:



- Abbrechen
- Brillant
- Sepia
- Schwarzweiß
- Gekörnt
- Vignettierung
- Salon
- Verträumt

Wiedergabeeinstellungen-Menü

Modus:

1. Rufen Sie den Wiedergabebildschirm mit der Taste  auf, drücken Sie die Taste , wählen Sie dann  mit den Aufwärts-/Abwärtstasten.
2. Rufen Sie das Menü mit der Taste  auf.
4. Wählen Sie das einzustellende Element mit den Aufwärts-/Abwärtstasten, rufen Sie dann das Menü mit der Taste  oder der Rechtstaste auf.
5. Wählen Sie die gewünschte Sprache mit den Aufwärts-/Abwärtstasten, drücken Sie dann  zur Bestätigung.



3. Wählen Sie mit den Aufwärts-/Abwärtstasten , rufen Sie dann das Menü mit der Taste  oder der Rechtstaste auf.

Siehe die folgenden Seiten für weitere Details über jede Einstellung.

Schützen

Um Foto- oder Filmaufnahmen vor ungewolltem Löschen zu schützen, verwenden Sie diese Funktion zum Schützen einer oder aller Dateien.



So können Sie Fotos und Videos sperren oder freigeben:

1. Wählen Sie „Schützen“ mit den Aufwärts-/Abwärtstasten, rufen Sie dann das Untermenü mit der Taste **SET** oder der Rechtstaste auf.
2. Wählen Sie das Untermenü mit den Aufwärts-/Abwärtstasten, rufen Sie dann den Einstellungen-Bildschirm mit der Taste **SET** oder der Rechtstaste auf.

4 Untermenüs stehen zur Verfügung:

- **Eins**
Sperrt nicht geschützte Fotos oder Videos, gibt gesperrte Fotos oder Videos wieder frei.
 - **Datumsordner**
Schützen sämtliche Fotos im Datumsordner.
 - **Alle**
Sperrt sämtliche Fotos oder Videos.
 - **Rücksetzen**
Hebt die Sperre sämtlicher Fotos und Videos auf.
3. Wählen Sie die gewünschte Sprache mit den Aufwärts-/Abwärtstasten, drücken Sie dann **SET** zur Bestätigung.

Löschen

Sie können Fotos und Videos entweder einzeln oder alle auf einmal löschen.



So löschen Sie Fotos oder Videos:

1. Wählen Sie 「Löschen」 mit den Aufwärts-/Abwärtstasten, rufen Sie dann das Untermenü mit der Taste **SET** oder der Rechtstaste auf.
2. Wählen Sie das Untermenü mit den Aufwärts-/Abwärtstasten, rufen Sie dann den Einstellungen-Bildschirm mit der Taste **SET** oder der Rechtstaste auf.

3 Untermenüs stehen zur Verfügung:

- Eins
Löscht ein Foto oder Video.
- Datumsordner
Löscht sämtliche Fotos im Datumsordner.
- Alle
Löscht sämtliche Fotos oder Videos.

3. Wählen Sie die gewünschte Sprache mit den Aufwärts-/Abwärtstasten, drücken Sie dann **SET** zur Bestätigung.



Der Indikator "🔒" zeigt an, dass eine Datei geschützt ist. Der Dateischutz muss aufgehoben werden, bevor eine Datei gelöscht werden kann.



Beim Löschen von Dateien werden die DPOF-Einstellungen zurückgesetzt.



Wenn ein einzelnes Foto im Datumsordner geschützt ist, wird das geschützte Foto behalten, und andere Bilder werden gelöscht.

DPOF

Mit DPOF können Sie eine Reihe von Bildern auswählen, die Sie ausdrucken möchten. Ihre Auswahl wird auf der Speicherkarte abgelegt. Dadurch können Sie einfach Ihre Speicherkarte im Fotogeschäft abgeben, ohne dass Sie gesondert angeben müssen, von welchen Fotos Sie Abzüge haben möchten.



Zum Ausdruck wird ein DPOF-kompatibler Drucker benötigt.

Anpassen

Mit der Einstellung "Anpassen" können Sie Fotos zuschneiden und diese als neue Bilder abspeichern. So schneiden Sie ein Bild zu:

1. Wählen Sie 「Anpassen」 mit den Aufwärts-/Abwärtstasten, rufen Sie dann das Menü mit der Taste **SET** oder der Rechtstaste auf.
2. Wählen Sie 「Ja」 zum Bestätigen der Anpassung. Wählen Sie den Ausschnitt des Fotos, der angepasst werden soll, mit den Richtungstasten und dem Zoomhebel aus.



3. Drücken Sie die Taste **SET**—die Meldung 「Änderungen speichern?」 erscheint. Wählen Sie 「」 zum Ändern und Speichern des Bildes. Mit 「」 verwerfen Sie die Änderungen und kehren wieder zum Anpassen-Bildschirm zurück.



Das Bild kann nicht mehr weiter zugeschnitten werden, nachdem es auf 640x480 Bildpunkte reduziert wurde.

Einstellungen-Menü

Modus: PSAM SCN TV Video

1. Drücken Sie in einem beliebigen Modus die Taste , wählen Sie anschließend mit den Aufwärts-/Abwärtstasten.
2. Rufen Sie das Menü mit der Taste auf.
3. Wählen Sie mit den Aufwärts-/Abwärtstasten , rufen Sie dann das Menü mit der Taste oder der Rechtstaste auf.



4. Wählen Sie das einzustellende Element mit den Aufwärts-/Abwärtstasten, rufen Sie dann das Menü mit der Taste oder der Rechtstaste auf.

5. Wählen Sie die gewünschte Option mit den Richtungstasten, drücken Sie dann die Taste zur Bestätigung.

Siehe die folgenden Seiten für weitere Details über jede Einstellung.

Ton Einstellung.

So ändern Sie diese Einstellung:

1. Wählen Sie 「Ton Einstellung.」 im Grundeinstellungen-Menü. Rufen Sie das Menü mit der Taste oder der Rechtstaste auf.
2. Wählen Sie mit den Links/Rechtstasten die gewünschte Option.



3. Drücken Sie die -Taste, um diesen Modus zu bestätigen.

Energiesparen

Diese Einstellung ermöglicht Ihnen das Einsparen von Energie; so können Sie die maximale Akkulaufzeit erreichen. Mit den folgenden Schritten können Sie LCD-Bildschirm und Kamera nach einer bestimmten Inaktivitätszeit automatisch ausschalten lassen.

1. Wählen Sie 「Energiesparen」 im Grundeinstellungen-Menü. Rufen Sie das Menü mit der Taste (SET) oder der Rechtstaste auf.
2. Wählen Sie mit den Aufwärts-/ Abwärtstasten die gewünschte Option.



3. Drücken Sie die (SET)-Taste, um diesen Modus zu bestätigen.

Energiesparen	LCD-Abschaltzeit	Abschaltzeit
Auto	3 min	5 min
Normal	1 min	3 min
Optimal	30 s	1 min

Sprache

Lesen Sie bitte unter „Andere Sprache einstellen“ auf Seite 18 nach.

Weltzeit

Die Weltzeit-Funktion ist besonders nützlich bei Auslandsreisen. Mit dieser Funktion können Sie sich die Lokalzeit auf dem LCD-Bildschirm anzeigen lassen, wenn Sie sich im Ausland befinden.

1. Wählen Sie 「Weltzeit」 im Grundeinstellungen-Menü. Der Weltzeit-Bildschirm erscheint.
2. Wählen Sie mit den Aufwärts-/ Abwärtstasten die Felder Ursprungsort (🏠) und Zielort (🌐).
3. Wählen Sie mit dem Links-/ Rechtstasten eine Stadt, die sich in der gewünschten Zeitzone des Feldes befindet. Bestätigen Sie die Einstellungen mit der Taste (SET).



Datum/Zeit

Lesen Sie bitte unter „Datum/Uhrzeit neu einstellen“ auf Seite 19 nach.

LCD-Helligkeit

Mit dieser Einstellung passen Sie die Helligkeit des LCD-Bildschirms an.

1. Wählen Sie 「LCD-Helligkeit」 im Grundeinstellungen-Menü. Rufen Sie das Menü mit der Taste **SET** oder der Rechtstaste auf.
2. Wählen Sie mit den Aufwärts-/Abwärtstasten die gewünschte Option.

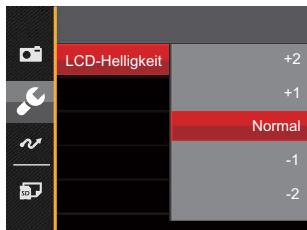

3. Drücken Sie die **SET**-Taste, um diesen Modus zu bestätigen.

BATTERIETYP

Bitte wählen Sie die richtige Art der Batterie vor der Verwendung.

1. Wählen Sie 「BATTERIETYP」 im Grundeinstellungen-Menü. Rufen Sie das Menü mit der Taste **SET** oder der Rechtstaste auf.
2. Wählen Sie mit den Aufwärts-/Abwärtstasten die gewünschte Option.

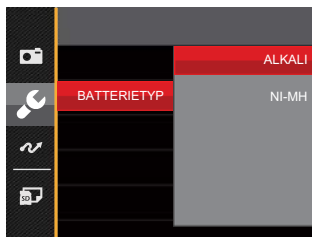







3. Drücken Sie die **SET**-Taste, um diesen Modus zu bestätigen.

Dateieinstellungen

Formatieren

Bitte beachten Sie: Beim Formatieren können Sie sämtliche Inhalte der Speicherkarte und des internen Speichers löschen - einschließlich geschützter Foto- und Filmdateien.

So verwenden Sie diese Einstellung:

1. Drücken Sie die Taste , wählen Sie mit den Aufwärts-/Abwärtstasten , rufen Sie dann das Menü mit der Taste  auf.
2. Wählen Sie mit den Aufwärts-/Abwärtstasten , rufen Sie dann das Menü mit der Taste  oder der Rechtstaste auf.
3. Wählen Sie 「Formatieren」 mit den Aufwärts-/Abwärtstasten, rufen Sie dann das Menü mit der Taste  oder der Rechtstaste auf.
4. Wählen Sie mit den Aufwärts-/Abwärtstasten 「Ja」 oder 「Nein」 aus, drücken Sie dann  zur Bestätigung.









5. Wenn Sie 「Ja」 wählen, wird der Speicher der Kamera formatiert.



Falls in der Kamera keine Karte verfügbar ist, formatieren Sie den eingebauten Speicher; falls eine Speicherkarte vorhanden ist, kann nur diese formatiert werden.

Kopie zur Karte

Mit dieser Einstellung können Sie die im internen Speicher abgelegten Dateien auf die Speicherkarte kopieren.







1. Drücken Sie die Taste , wählen Sie mit den Aufwärts-/Abwärtstasten , rufen Sie dann das Menü mit der Taste  auf.
2. Wählen Sie mit den Aufwärts-/Abwärtstasten , rufen Sie dann das Menü mit der Taste  oder der Rechtstaste auf.
3. Wählen Sie «Kopie zur Karte» mit den Aufwärts-/Abwärtstasten, rufen Sie dann das Menü mit der Taste  oder der Rechtstaste auf.
4. Wählen Sie mit den Aufwärts-/Abwärtstasten «Ja» oder «Nein» aus, drücken Sie dann  zur Bestätigung.



Wenn es keine Karte im Kamera gibt, wird diese Funktion nicht angezeigt.

Dateinummerierung







Nachdem Sie eine Foto- oder Filmaufnahme gemacht haben, speichert die Kamera diese als Datei, dessen Name mit einer Seriennummer endet. Mit dieser Einstellung können Sie wählen, ob die Datei durchnummeriert wird oder mit 0001 beginnt und in einem anderen Verzeichnis der Speicherkarte gespeichert wird.

1. Drücken Sie die Taste , wählen Sie mit den Aufwärts-/Abwärtstasten , rufen Sie dann das Menü mit der Taste  auf.
2. Wählen Sie mit den Aufwärts-/Abwärtstasten , rufen Sie dann das Menü mit der Taste  oder der Rechtstaste auf.
3. Wählen Sie «Dateinummerierung» mit den Aufwärts-/Abwärtstasten, rufen Sie dann das Menü mit der Taste  oder der Rechtstaste auf.
4. Wählen Sie mit den Aufwärts-/Abwärtstasten «Ja» oder «Nein» aus, drücken Sie dann  zur Bestätigung.



Rücksetzen







Mit dieser Einstellung können Sie die Kamera auf die Werkseinstellungen zurücksetzen.

1. Drücken Sie die Taste , wählen Sie mit den Aufwärts-/Abwärtstasten , rufen Sie dann das Menü mit der Taste  auf.
2. Wählen Sie mit den Aufwärts-/Abwärtstasten , rufen Sie dann das Menü mit der Taste  oder der Rechtstaste auf.
3. Wählen Sie «Rücksetzen» mit den Aufwärts-/Abwärtstasten, rufen Sie dann das Menü mit der Taste  oder der Rechtstaste auf.
4. Wählen Sie mit den Aufwärts-/Abwärtstasten «Ja» oder «Nein» aus, drücken Sie dann  zur Bestätigung.



FW-Version

Mit dieser Einstellung können Sie sich die aktuelle Firmware-Version Ihrer Kamera anzeigen lassen.

1. Drücken Sie die Taste , wählen Sie mit den Aufwärts-/Abwärtstasten , rufen Sie dann das Menü mit der Taste  auf.
2. Wählen Sie mit den Aufwärts-/Abwärtstasten , rufen Sie dann das Menü mit der Taste  oder der Rechtstaste auf.
3. Wählen Sie «FW-Version» mit den Aufwärts-/Abwärtstasten, rufen Sie dann das Menü mit der Taste  oder der Rechtstaste auf.
4. Wenn sich eine Datei mit einer neuen Firmware-Version auf der Speicherkarte befindet, wählen Sie «Ja» zum Aktualisieren.









Anschluss an einen PC

Sie können mit dem Micro USB-Kabel die Kamera an einen Computer anschließen, um Fotos zu drucken bzw. zu übertragen.

USB-Modus einstellen

Da Sie Ihre Kamera über den USB-Port mit einem PC oder einem Drucker verbinden können, führen Sie bitte die folgenden Schritte aus, um die Kamera richtig an die PC-Verbindung anzupassen.

1. Drücken Sie die Taste , wählen Sie mit den Aufwärts-/Abwärtstasten , rufen Sie dann das Menü mit der Taste  auf.
2. Wählen Sie mit den Aufwärts-/Abwärtstasten , rufen Sie dann das Menü mit der Taste  oder der Rechtstaste auf.
3. Wählen Sie 「USB」 mit den Aufwärts-/Abwärtstasten, rufen Sie dann das Menü mit der Taste  oder der Rechtstaste auf.
4. Wählen Sie 「PC」 mit den Aufwärts-/Abwärtstasten, drücken Sie dann  zur Bestätigung.



Dateien zum PC übertragen

Ihre Kamera wird vom Computer automatisch als Wechseldatenträger erkannt. Doppelklicken Sie auf das Arbeitsplatz-Symbol auf dem Desktop. Dort wählen Sie den Wechseldatenträger aus und können nun Ordner und Dateien von diesem Laufwerk in einen Ordner des PCs kopieren - wie bei einer ganz normalen Festplatte.





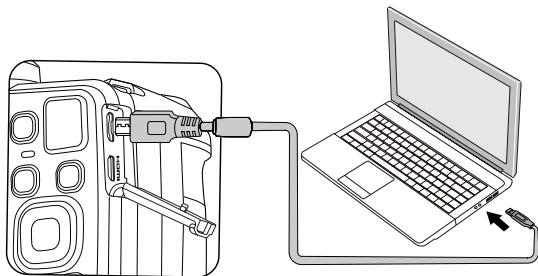

Über das Micro USB-Kabel können Sie aufgenommene Fotos und Videos zum PC übertragen. Mit den folgenden Schritten schließen Sie die Kamera an einen PC an.

1. Stellen Sie sicher, dass der Computer eingeschaltet ist.
2. Verbinden Sie ein Ende des mitgelieferten Micro USB-Kabels mit dem USB OUT-Anschluss Ihrer Kamera.
3. Verbinden Sie das andere Ende des Micro USB-Kabel mit einem freien USB-Port Ihres PC.
4. Nach Abschluss der Übertragung trennen Sie das Micro USB-Kabel; halten Sie sich dabei an die Hinweise zum sicheren Entfernen von USB-Geräten.



Videosystem

Für die Videoausgabe können Sie das AVKabel (vom Benutzer separat zu erwerben) nutzen, um die Kamera an den Fernseher anzuschließen. Schließen Sie ein Ende des AV-Kabels an den AV-Port der Kamera und das andere Ende an den AV-/OUT-Port des Fernsehers an. Stellen Sie das Videoausgabesystem wie folgt nach Ihren eigenen Anforderungen ein:

1. Drücken Sie die Taste , wählen Sie mit den Aufwärts-/Abwärtstasten , rufen Sie dann das Menü mit der Taste  auf.
2. Wählen Sie mit den Aufwärts-/Abwärtstasten , rufen Sie dann das Menü mit der Taste  oder der Rechtstaste auf.
3. Wählen Sie 「TV-System」 mit den Aufwärts-/Abwärtstasten, rufen Sie dann das Menü mit der Taste  oder der Rechtstaste auf.
4. Wählen Sie mit den Aufwärts-/Abwärtstasten 「NTSC」 oder 「PAL」 aus, drücken Sie dann  zur Bestätigung.









Die Videonorm ändert sich passend zur ausgewählten Sprache.

NTSC: Englisch, Chinesisch (traditionell), Japanisch, Französisch, Koreanisch, Russisch, Vietnamesisch, Griechisch, Ungarisch

PAL: Deutsch, Spanisch, Italienisch, Chinesisch (vereinfacht), Portugiesisch, Schwedisch, Dänisch, Finnisch, Indonesisch, Norwegisch, Niederländisch, Türkisch, Polnisch, Thai, Kroatisch, Tschechisch, Hindi, Arabisch

Eye-Fi Verbindungsmodus

Diese Kamera unterstützt die Wireless-Verbindung der Eye-Fi-Speicherkarte. Aktivieren Sie die Eye-Fi-Verbindung unter Verwendung der folgenden Schritte.

1. Drücken Sie die Taste , wählen Sie mit den Aufwärts-/Abwärtstasten , rufen Sie dann das Menü mit der Taste  auf.
2. Wählen Sie mit den Aufwärts-/Abwärtstasten , rufen Sie dann das Menü mit der Taste  oder der Rechtstaste auf.
3. Wählen Sie 「Eye-Fi」 mit den Aufwärts-/Abwärtstasten, rufen Sie dann das Menü mit der Taste  oder der Rechtstaste auf.
4. Wählen Sie mit den Aufwärts-/Abwärtstasten 「Ein」 oder 「Aus」 drücken Sie dann  zur Bestätigung.

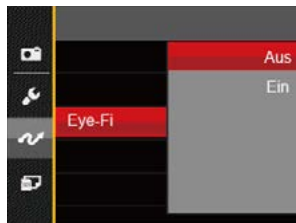

Falls die Eye-Fi-Karte nicht in die Kamera eingesteckt ist, wird diese Funktion nicht angezeigt.

Fernsehgerät über HDMI anschließen

HDMI (High Definition Multimedia Interface) ist eine komplett digitale Schnittstelle zur Übertragung von Video- und Audiodaten, über die nicht komprimierte Audio- und Videosignale übertragen werden können.

Die Direktübertragung von digitalen Videosignalen beseitigt die Verluste, die bei Umwandlungen auftreten und führt damit zu einer deutlichen Verbesserung der Bildqualität.

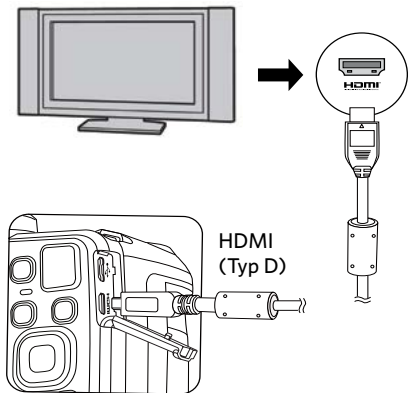

Fernsehgerät über HDMI anschließen

1. Verwenden Sie das Kabel mit dem Hochauflösungsausgang des Endgeräts (das separat erworben werden sollte), um die Kamera an den Fernseher anzuschließen, um HDMI-Standard zu erreichen.
2. Die Kamera wird automatisch vom TV Gerät erkannt, dann öffnen Sie den Bildwiedergabe-Modus.
3. Wenn die Übertragung zwischen Kamera und TV funktioniert, wird das Bild auf Ihrem Fernsehgerät angezeigt, der Monitor Ihrer Kamera bleibt schwarz.



Bitte beachten Sie, dass vor dem Anschließen der Kamera mit dem TV die Kamera ausgeschaltet und das TV eingeschaltet ist.



Lesen Sie bitte in der Bedienungsanleitung Ihres Fernsehgerätes nach, welche Auflösungen unterstützt werden. Nicht unterstützte Auflösungen und Ausgabeformate werden im Bildschirm der Kamera ausgegraut (nicht wählbar) dargestellt.

Verbindung mit einem PictBridge-kompatiblen Drucker









Die PictBridge-Technologie ermöglicht das Ausdrucken von auf der Speicherkarte abgelegten Fotos mit einem Drucker.

Um herauszufinden, ob ein



Drucker PictBridge-kompatibel ist, schauen Sie einfach nach dem PictBridge-Logo auf der Verpackung oder werfen einen Blick in die Bedienungsanleitung. Mit der PictBridge-Funktion Ihrer Kamera können Sie aufgenommene Fotos über das mitgelieferte Micro USB-Kabel direkt mit einem PictBridge-kompatiblen Drucker ausdrucken, ohne dass dazu ein PC erforderlich ist.

USB-Modus einstellen

Da Sie Ihre Kamera über den USB-Port mit einem PC oder einem Drucker verbinden können, führen Sie bitte die folgenden Schritte aus, um die Kamera richtig an die Verbindung mit dem Drucker anzupassen.

1. Drücken Sie die Taste , wählen Sie mit den Aufwärts-/Abwärtstasten , rufen Sie dann das Menü mit der Taste  auf.
2. Wählen Sie mit den Aufwärts-/Abwärtstasten , rufen Sie dann das Menü mit der Taste  oder der Rechtstaste auf.
3. Wählen Sie 「USB」 mit den Aufwärts-/Abwärtstasten, rufen Sie dann das Menü mit der Taste  oder der Rechtstaste auf.
4. Wählen Sie 「Drucker」 mit den Aufwärts-/Abwärtstasten, drücken Sie dann  zur Bestätigung.



-  Nachdem die Kamera zurückgesetzt wurde, schaltet sie automatisch von USB-Modus in den PC-Modus.
-  Lesen Sie bitte unter „PictBridge“ auf Seite 89 nach.

Drucker anschließen

1. Stellen Sie sicher, dass der Drucker eingeschaltet ist.
2. Verbinden Sie ein Ende des mitgelieferten Micro USB-Kabels mit dem USB-Anschluss Ihrer Kamera.
3. Verbinden Sie das andere Ende des Micro USB-Kabels mit dem USB-Port des Druckers.

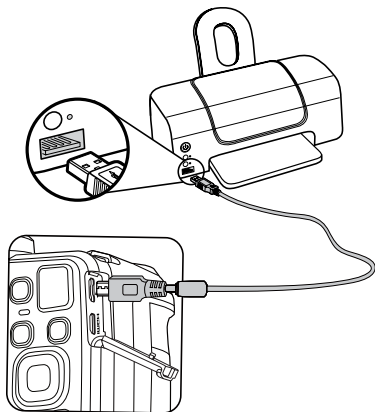

Falls die Kamera nicht an einen PictBridge-kompatiblen Drucker angeschlossen wird, erscheint die folgende Fehlermeldung auf dem LCD-Bildschirm.

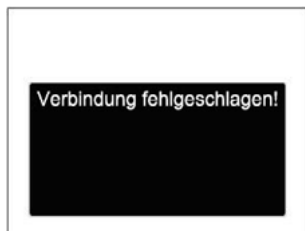

-  Die obige Fehlermeldung erscheint auch, wenn ein falscher USB-Modus ausgewählt wurde. In diesem Fall trennen Sie das Micro USB-Kabel, überprüfen die USB-Modus-Einstellung, überzeugen sich davon, dass der Drucker eingeschaltet ist und schließen das Micro USB-Kabel erneut an.

PictBridge-Menü verwenden

Nachdem Sie den USB-Modus auf Drucker eingestellt haben, wird das PictBridge-Menü angezeigt.



Wählen Sie ein Menüelement mit den Aufwärts-/Abwärtstasten, rufen Sie das Element anschließend mit der Taste **SET** oder der Rechtstaste auf.

In den folgenden Abschnitten erfahren Sie mehr zu den einzelnen Einstellungen.

Mit Datum drucken

Wenn Sie Datum und Uhrzeit in Ihrer Kamera eingestellt haben, wird das Aufnahmedatum zusammen mit den aufgenommenen Bildern gespeichert. Mit den folgenden Schritten können Sie Fotos mit Datum ausdrucken.

1. Im PictBridge-Menü wählen Sie 「Mit Datum drucken」; der nachstehende Bildschirm erscheint.



2. Wählen Sie das auszudruckende Foto mit den Links-/Rechtstasten aus.

3. Wählen Sie mit den Aufwärts-/ Abwärtstasten aus, wie oft das derzeit angezeigte Foto ausgedruckt werden soll.
4. Drücken Sie die **SET**-Taste; der folgende Bildschirm wird angezeigt.



5. Wählen Sie 「Ja」 und drücken Sie die Taste **SET** zu Bestätigung; mit 「Abbrechen」 brechen Sie den Ausdruck ab.

Ohne Datum drucken

Mit dieser Einstellung können Sie Fotos ohne Datumsangabe ausdrucken.

1. Im PictBridge-Menü wählen Sie 「Ohne Datum drucken」; der nachstehende Bildschirm erscheint.



2. Wählen Sie das auszudruckende Foto mit den Links-/ Rechtstasten aus.
3. Wählen Sie mit den Aufwärts-/ Abwärtstasten aus, wie oft das derzeit angezeigte Foto ausgedruckt werden soll.

4. Drücken Sie die **(SET)**-Taste; der folgende Bildschirm wird angezeigt.



5. Wählen Sie **「Ja」** und drücken Sie die Taste **(SET)** zu Bestätigung; mit **「Abbrechen」** brechen Sie den Ausdruck ab.

Index drucken

Auf diese Weise können Sie sämtliche Fotos der Kamera ausdrucken.

1. Im PictBridge-Menü wählen Sie **「Index drucken」**; der nachstehende Bildschirm erscheint.



2. Wählen Sie **「Ja」** und drücken Sie die Taste **(SET)** zu Bestätigung; mit **「Abbrechen」** brechen Sie den Ausdruck ab.

DPOF-Bilder drucken

Um den DPOF-Druck nutzen zu können, müssen Sie zuvor die zum Ausdrucken bestimmten Bilder auswählen. Siehe Abschnitt DPOF auf Seite 75.

1. Im PictBridge-Menü wählen Sie 「DPOF-Bilder drucken」; der nachstehende Bildschirm erscheint.



2. Wählen Sie 「Ja」 und drücken Sie die Taste **SET** zu Bestätigung; mit 「Abbrechen」 brechen Sie den Ausdruck ab.

Beenden

Mit 「Beenden」 verlassen Sie das PictBridge-Menü. Nun erscheint die Meldung 「USB-Kabel trennen!」 auf dem Bildschirm. Trennen Sie das Micro USB-Kabel von Kamera und Drucker.

Technische Daten



"Design und technische Daten können sich ohne Vorankündigung ändern."

Aktiv verfügbare Pixel für Bildsensorik		16.15 Megapixel
Insgesamt verfügbare Pixel für Bildsensorik		16.44 Megapixel [1/2.3 "CCD]
Objektiv	Brennweite	4.3 mm (Weitwinkel) - 154.8 mm (Tele)
	35mm äquivalent	24 mm (Weitwinkel) - 864 mm (Tele)
	F-Nummer	F3.0 (Weitwinkel) - F6.6 (Tele)
	Optischer Aufbau	11 Gruppen 15 Elemente
	Optischer Zoom	36x
	Fokussierbereich	Normal: (Weitwinkel) 50cm - ∞ , (Tele) 200cm - ∞ Makro: 1.6 cm - ∞ (nur Weitwinkel)
Bildstabilisator		Optische Bildstabilisierung
Digitaler Zoom		4x Digital Zoom (Kombinierter Zoom: 144x)

Anzahl der Aufnahmepixel	Standbild	(4:3) 16MP: 4608×3456 10MP: 3648×2736 5MP: 2592×1944 3MP: 2048×1536 0.3MP: 640×480	(3:2) 14MP: 4608×3072	(16:9) 12MP: 4608×2592 2MP: 1920×1080
	Film	1280×720 (30fps), 1280×720 (15fps), 640×480 (30fps)		
Bildkomprimierung		Beste, Fein, Normal		
DCF, DPOF (Ver1.1) Unterstützung		Ja		
Datei Format	Standbild	Exif 2.3 (JPEG)		
	Film	MOV [Image: H.264; Audio: Linear PCM (Monaural)]		
Aufnahmemodi		Auto-Modus, Programm-AE, Blendenautomatik, Blendenvorrang, Manueller Modus, Gesichtsverschönerung, Panoramamodus, Szenenmodus, Filmmodus, Eigene Einstellungen		
Szenenmodus		Tiermodus, Sonnenuntergang, Feuerwerk, Sport, Nachtportrait, Landschaft, Portrait, Schnee, Kinder, Party, Nachtlandschaft, Auto-Szene		
Erkennungsfunktionen		Gesichtserkennung, Lächeln, Zwinkern, Katze, Hund		
Bildbearbeitungsmöglichkeiten		Anti-Rote-Augen, Weiche Haut, Leuchtende Augen, Große Augen		
HDR		Ja		
Video panorama		Bis zu 180° (Horizontal)		
LCD Display		3.0 inch mit 460.000 Pixeln		

ISO-Empfindlichkeit	Auto, ISO80/100/200/400/800/1600/3200(4M)	
AF-Methode	Einzel-AF, Multi-AF (TTL 9-Punkt), Object Tracking, Gesicht-AF	
Belichtungsmessung Methode	Künstliche Intelligenz AE (AIAE), mittenbetonte Lichtmessung, Fokussierungspunkt, (Spotmessung in Bildmitte), Gesichts-AE (Automatische Erkennung)	
Belichtungskontrolle	Programmautomatik (AE-Lock erhältlich), Blendenautomatik, Blendenvorrang	
Belichtungskorrektur	± 2 EV in 1 / 3 Schritten von	
Verschlusszeit	1 / 2000 bis 30 Sekunden	
Serienaufnahmen	Ja	
Wiedergabemodi	Einzelnes Foto, Index (16.09 Thumbnails), Diashow, Datum, Vergrößern (2- bis 8-fach)	
Weißabgleich (WB)	AWB, Tageslicht, Wolkig, Fluoreszenzlicht, Fluoreszenzlicht, kühl, Glühlampenlicht, Manueller WA, Farbtemperatur (1900K ~ 10000K)	
Blitzlicht	Blitzeinstellungen	Pop-up (Manueller)
	Blitzlicht-Modi	Kein Blitz, Auto-Blitz, Erzwungener Blitz, Langzeitbelichtung, Langzeit.+Anti-Rote-Augen, Anti-Rote-Augen
	Reichweite	(Weite) Ca. 0.5m ~ 7.5m (ISO800) (Tele) Ca. 1.2m ~ 3.7m (ISO800)

Speicher Medien	Interner Speicher: Ca. 8MB
	SD / SDHC -Karte (bis zu 32GB) [keine Unterstützung der MMC- (Multimedia) Karte]
PictBridge, ExifPrint Standard	Ja
Mehrsprachige Unterstützung (27 Sprachen)	Englisch, Chinesisch (vereinfacht und traditionell), Japanisch, Koreanisch, Französisch, Spanisch, Portugiesisch, Thai, Indonesisch, Vietnamesisch, Italienisch, Deutsch, Niederländisch, Russisch, Polnisch, Schwedisch, Dänisch, Finnisch, Norwegisch, Griechisch, Türkisch, Ungarisch, Kroatisch, Tschechisch, Hindi, Arabisch
Anschlußbuchsen	AV-OUT/USB 2.0 (Micro 5 pin USB), HDMI (Typ D)
Eye-Fi Unterstützung	Ja
Energieversorgung	4X AA-Alkalibatterien, AA-NiMH-Akkus
Aufnahmeleistung (Akku-Leistung)	AA-Alkalibatterien: etwa 280 Bilder (nach CIPA-Standard ermittelt)
Betriebsumgebung	Temperatur: 0 ~ 40 °C, Luftfeuchtigkeit: 0 ~ 90%
Abmessungen (B × H × T)	Ca. 114.3 × 81.6 × 84.4mm (Basierend auf CIPA Standards)
Gewicht	Ca. 436g (nur Gehäuse)

Abfragen und Warnmeldungen

Meldungen	Beschreibung	Möglichkeiten zum Rücksetzen
Warnung! Energiestand niedrig.	Batterie oder Akku sind erschöpft. Diese Warnung signalisiert, dass sich die Kamera abschaltet.	Laden Sie die Batterie.
Objektivproblem; Kamera neu starten.	Das Objektiv ist verklemmt, eventuell verhindert ein Fremdkörper die ordnungsgemäße Funktion des Objektivs.	Zum Rücksetzen des Objektivs schalten die Kamera ab und anschließend wieder ein.
Interner-Speicher-Fehler	Ein Fehler ist im internen Speicher aufgetreten.	Formatieren Sie den internen Speicher.
Falsche Ausrichtung. Bitte erneut versuchen.	Der Versatz ist zu groß für Panoramaaufnahmen.	Die Meldung verschwindet nach 2 Sekunden, anschließend kehren Sie zum Fotobildschirm zurück.
Warnung! Kamera bei laufender Aktualisierung nicht abschalten!	Die Meldung verschwindet während der Firmware-Aktualisierung.	Die Meldung verschwindet, nachdem die Kamera aktualisiert und ausgeschaltet wurde.

Meldungen	Beschreibung	Möglichkeiten zum Rücksetzen
USB-Kabel trennen!	Nach dem sämtliche Daten übertragen wurden und Ihnen mitgeteilt wurde, dass Sie das USB-Kabel jetzt trennen können, erscheint die Abfrage auf dem Bildschirm.	Die Meldung verschwindet, nachdem das USB-Kabel getrennt und die Kamera automatisch ausgeschaltet wurde.
Verbindung fehlgeschlagen!	Keine Verbindung mit PC, Drucker, Fernsehgerät (über HDMI).	Die Meldung verschwindet, wenn die Verbindung durch Trennen des USB-Kabels unterbrochen wurde.
Kann nicht auf SD-Karte schreiben.	Die Speicherkarte wird beim Speichern der Bilder gesperrt.	Lösen Sie den Schreibschutzschalter der Speicherkarte.
Karte voll	Beim Einschalten der Kamera und beim Betätigen des Auslösers erkennt die Kamera unzureichenden Speicherplatz auf der Speicherkarte.	Legen Sie eine neue SD-Speicherkarte ein oder löschen Sie unerwünschte Bilder.
Speicher voll	Beim Einschalten der Kamera und beim Betätigen des Auslösers erkennt die Kamera unzureichenden Speicherplatz im Kameraspeicher.	Legen Sie eine neue SD-Speicherkarte ein oder löschen Sie unerwünschte Bilder.
Kartenfehler	Die Speicherkarte kann nach der Formatierung nicht identifiziert werden.	Legen Sie eine neue SD-Speicherkarte ein oder formatieren Sie die Karte mit dieser Kamera.

Meldungen	Beschreibung	Möglichkeiten zum Rücksetzen
Karte ist nicht formatiert.	Falls die Speicherkarte fehlerhaft sein sollte, erscheint die Meldung „Nicht formatiert“.	Die Meldung wird nach 2 Sekunden verschwinden. Formatieren Sie die SD-Speicherkarte mit dieser Kamera.
Langsamer Zugriff	Wenn eine langsamere Speicherkarte als eine Karte der Klasse 4 zum Aufzeichnen eines HD-Films eingesetzt wird, sinkt die Aufnahmegeschwindigkeit, die Aufzeichnung wird nicht fortgesetzt. 2 Sekunden lang erscheint ein Bildschirm, der über den Fortschritt informiert. (Beim internen Speicher kann dies 9 Sekunden dauern)	Verwenden Sie eine SD-Speicherkarte der Klasse 4 oder höher.
Keine roten Augen erkannt!	Keine roten Augen im Bild vorhanden. Die Meldung zur Abschaltung der Anti-Rote-Augen-Funktion wird angezeigt.	Verschwindet nach 2 Sekunden.
Dieses Bild kann nicht bearbeitet werden.	Die Datei kann nicht bearbeitet werden oder die bereits bearbeitete Datei kann nicht erneut bearbeitet werden.	Verschwindet nach 2 Sekunden.
Maximale Ordneranzahl überschritten.	Anzeige beim Erreichen des Maximums der Speicherkarte in Dateien oder Ordnern. (9999 für Dateien, 999 für Ordner)	Kopieren Sie die Bilder auf Ihren PC und formatieren Sie die SD-Speicherkarte mit dieser Kamera.

Meldungen	Beschreibung	Möglichkeiten zum Rücksetzen
Zu viele Bilder für schnelle Verarbeitung.	Beim Abspielen nach Datum entsprachen Bilder nicht den Vorgaben; daher ist kein Abspielen nach Datum möglich.	Dies kann durch Löschen nicht benötigter Bilder gelöst werden.
Dateien nicht erkannt.	Das Format der anzuzeigenden Datei wird nicht unterstützt oder die Datei ist defekt und kann nicht richtig eingelesen werden.	Sie können in der Lage sein, es auf einer anderen Marke der Kamera oder auf Ihrem Computer zu wiedergeben.
Kein Bild	Beim Drücken der Wiedergabetaste befanden sich keine Bilder in der Kamera oder auf der Speicherkarte.	Die Meldung verschwindet nach 2 Sekunden, anschließend kehren Sie zum Fotobildschirm zurück.
Geschützt! Unlöschar!	Die Datei ist geschützt. Diese Meldung erscheint beim Löschen.	Entschützen Sie die Datei vor dem Löschen.

Problemlösung

Problem	Mögliche Ursachen	Lösung
Kamera lässt sich nicht einschalten.	<ul style="list-style-type: none"> ■ Der Akku/die Batterie ist erschöpft. ■ Der Akku/die Batterie wurden nicht richtig eingelegt. 	<ul style="list-style-type: none"> ■ Durch eine vollständig aufgeladene Batterie ersetzen. ■ Legen Sie Batterien/Akku richtig ein.
Kamera schaltet sich mitten im Betrieb ab.	<ul style="list-style-type: none"> ■ Der Akku/die Batterie ist erschöpft. 	<ul style="list-style-type: none"> ■ Durch eine vollständig aufgeladene Batterie ersetzen.
Das Bild ist verschwommen.	<ul style="list-style-type: none"> ■ Kamera wurde bei der Aufnahme nicht ruhig gehalten. 	<ul style="list-style-type: none"> ■ Schalten Sie OIS ein. ■ Bitte benutzen Sie bei hoher Vergrößerung (über 15-fach) per optischem Zoom ein Stativ.
Bild- und Videodateien können nicht gespeichert werden.	<ul style="list-style-type: none"> ■ Die Speicherkarte ist voll. ■ Die Speicherkarte ist gesperrt. 	<ul style="list-style-type: none"> ■ Legen Sie eine andere Speicherkarte ein oder löschen Sie nicht benötigte Dateien. ■ Entsperrten Sie die Speicherkarte.
Bilder lassen sich nicht über den angeschlossenen Drucker ausgeben	<ul style="list-style-type: none"> ■ Die Kamera ist nicht richtig mit dem Drucker verbunden. ■ Der Drucker ist nicht PictBridge-kompatibel. ■ Dem Drucker sind Papier oder Tinte ausgegangen. ■ Ein Papierstau ist aufgetreten. 	<ul style="list-style-type: none"> ■ Prüfen Sie die Verbindung zwischen Kamera und Drucker. ■ Benutzen Sie einen PictBridge-kompatiblen Drucker. ■ Legen Sie Papier in den Drucker ein oder tauschen Sie die Tintenpatrone des Druckers aus. ■ Beseitigen Sie den Papierstau.

Problem	Mögliche Ursachen	Lösung
Langsames Schreiben auf Speicherkarte	<ul style="list-style-type: none"> ■ Wenn ein Film über HD-Auflösung auf einer Speicherkarte unter Klasse 4 aufgenommen wird, ist die Speicherkarte eventuell zu langsam, um die Aufnahme fortzusetzen. 	<ul style="list-style-type: none"> ■ Verwenden Sie eine Speicherkarte mit Schreibklasse höher als 4, um die Leistung zu verbessern.
Kann nicht auf Speicherkarte schreiben	<ul style="list-style-type: none"> ■ Die Speicherkarte befindet sich im Schreibschutz-Status. 	<ul style="list-style-type: none"> ■ Entfernen Sie den Schreibschutz der Speicherkarte oder legen Sie eine andere Karte ein.
Zu viele Bilder zur Verarbeitung.	<ul style="list-style-type: none"> ■ Die Anzahl der Bilder oder Ordner auf der Speicherkarte überschreitet die Anforderungen; daher kann die Anzeige des Datenordners nicht ausgeführt werden. 	<ul style="list-style-type: none"> ■ Überflüssige Dateien löschen.
Das  blinkt im LCD-Bildschirm.	<ul style="list-style-type: none"> ■ Das aktuelle Motiv muss mit Blitz aufgenommen werden. 	<ul style="list-style-type: none"> ■ Schalten Sie den Blitz ein.

The Kodak logo is displayed in red text on a yellow background that features a stylized arrow pointing to the right.

Lizenziertes
Produkt

Kodak und die Kodak-Markenausstattung werden unter Lizenz von Kodak genutzt.

© 2014 by JK Imaging Ltd. All Rights Reserved.

JK Imaging Ltd., 17239 South Main Street, Gardena, CA 90248, USA

JK Imaging Europe, 71 Clarendon road, Watford, WD17 1DS, UK

www.kodakpixpro.com