

KODAK PIXPRO AZ425

DIGITAL CAMERA

Руководство
пользователя



ПЕРЕД НАЧАЛОМ РАБОТЫ

Декларация соответствия

Ответственная сторона: JK Imaging Ltd.

Адрес: JK Imaging Ltd., 14067 Stage Road, Santa Fe Springs, CA 90670 USA

Веб-сайт компании: kodakpixpro.com

Для клиентов в США

Испытано на соответствие стандартам FCC ДЛЯ БЫТОВОГО ИЛИ ОФИСНОГО ИСПОЛЬЗОВАНИЯ

Данный фотоаппарат прошел испытания и был признан соответствующим ограничениям на цифровые устройства класса В в соответствии с Частью 15 правил FCC. Эксплуатация устройства отвечает следующим условиям: (1) данное устройство не может быть источником помех, и (2) данное устройство должно быть устойчивым к помехам, создаваемым другими приборами, включая такие помехи, которые могут стать причиной его неправильной работы.

Для клиентов в Европе

 Маркировка “CE” означает, что данный продукт соответствует Европейским требованиям по безопасности, здравоохранению, охране окружающей среды и защите потребителей. Камеры с маркировкой “CE” предназначены для продажи в Европе.

 Данный символ [перечеркнутая корзина на колесах, WEEE, Приложение IV] означает отдельную утилизацию отработанного электрического и электронного оборудования в странах ЕС. Не утилизируйте данное оборудование вместе с бытовыми отходами. Для утилизации данного продукта используйте системы сбора, доступные в вашей стране.

 Батареи: Использованные батареи сдавайте в специальные пункты сбора.

 Упаковка: При утилизации упаковки соблюдайте местные нормативы.

О настоящем руководстве

Благодарим вас за приобретение цифровой камеры KODAK PIXPRO. Внимательно прочтите данное руководство и сохраните его для получения справки в будущем.

- Все права на настоящий документ принадлежат компании JK Imaging Ltd. Никакая часть данной публикации не может быть воспроизведена, передана, сохранена в поисковой системе либо переведена на другой язык, в том числе компьютерный, в любой форме, и любыми средствами без предварительного письменного разрешения компании JK Imaging Ltd.
- Все торговые марки, указанные в данном руководстве, используются исключительно в идентификационных целях и могут являться собственностью их соответствующих владельцев.
- Данное руководство содержит инструкции по использованию цифровой камеры KODAK PIXPRO. Производители приложили все усилия, чтобы содержание настоящего руководства было точным, но компания JK Imaging Ltd. оставляет за собой право вносить изменения без предварительного уведомления.
- В настоящем руководстве используются следующие символы, позволяющие легко и быстро найти нужную информацию.



Обозначает полезную информацию.

- В инструкции по работе с фотоаппаратом используются следующие обозначения. Они облегчают понимание инструкций:

[Свойства элемента]: Свойства функций интерфейса фотоаппарата обозначены символом [].

ИНСТРУКЦИИ ПО ТЕХНИКЕ БЕЗОПАСНОСТИ

Техника безопасности при работе с фотоаппаратом

- Не роняйте фотоаппарат и не допускайте ударов о твердые предметы.
- Не пытайтесь самостоятельно разбирать или производить ремонт фотоаппарат.
- Запрещается эксплуатация или хранение фотоаппарата в пыльных местах или на пляже для предупреждения попадания в него пыли или песка и выхода из строя.
- Запрещается эксплуатация или хранение фотоаппарата при повышенной температуре или под воздействием прямых солнечных лучей.
- Запрещается эксплуатация или хранение фотоаппарата вблизи сильных магнитных полей, например, магнитов или трансформатора.
- Не прикасайтесь к объективу фотоаппарата.
- Не подвергайте фотоаппарат длительному воздействию прямых солнечных лучей.
- Для предупреждения повреждения фотоаппарата под воздействием влаги запрещается хранение и эксплуатация фотоаппарата при повышенной влажности, например, под дождем или возле водоема.
- В случае попадания воды отключите питание фотоаппарата, извлеките батарейки и карту памяти и просушите в течение 24 часов.
- При внесении фотоаппарата из холодного места в теплое внутри может образовываться конденсат. Подождите некоторое время перед тем, как включить питание.
- Перед извлечением батареи и карты памяти отключайте питание фотоаппарата.
- Запрещается использовать абразивные спиртовые или органические чистящие средства для очистки корпуса фотоаппарата.
- Для регулярной очистки корпуса камеры рекомендуется использовать мягкую ткань для очистки объектива.
- Оставляя фотоаппарат на длительное хранение, загрузите фотографии и извлеките карту памяти.
- Если Вы не собираетесь пользоваться устройством в течение длительного периода времени, храните его в сухом и чистом месте.
- Если фотография или видео не воспроизводятся в результате неправильной эксплуатации, Компания не несет ответственности и не обязуется предоставлять компенсацию.

Техника безопасности при использовании батареи

- Разрешается использовать Только ту батарею, которая поставляется в комплекте с фотоаппаратом.
- Выполняйте зарядку с помощью входящего в комплект зарядного устройства.
- В случае протечки электролита на кожу, промойте кожу чистой водой и обратитесь к врачу. В случае протечки электролита внутрь фотоаппарата, обратитесь к продавцу, у которого был приобретен фотоаппарат.
- Утилизация отработанных батарей производится в соответствии с местными (национальными или региональными) нормами.
- Во избежание повреждения батареи, не роняйте ее и предохраняйте от ударов твердых предметов или царапин от острых предметов.
- Во избежание короткого замыкания, разрядки, нагревания или протечки, запрещается соприкосновение батареи с металлическими предметами (включая монеты).
- Не пытайтесь самостоятельно разбирать батарею.
- Не ставьте батарею в воду. Следите за тем, чтобы контакты батареи всегда были сухими.
- Для предупреждения взрыва не допускайте нагревания батареи или ее попадания в огонь.
- Запрещается хранение батареи при повышенной температуре или под воздействием прямых солнечных лучей.
- Если с фотоаппаратом используется литий-ионная аккумуляторная батарея, отключите питание в случае ее перегревания во время зарядки. Прекратите зарядку и подождите до ее полного охлаждения.
- В случае если изделие не используется долгий период времени, пожалуйста, удалите батарею. Не кладите батарею в месте, доступном для младенцев и детей.
- В случае эксплуатации при низкой температуре производительность батареи существенно снижается.
- При установке батареи соблюдайте полярность, согласно указателям на батарейном отсеке. При установке в батарейный отсек не давите на батарею.

Техника безопасности при использовании карты памяти



- Приобретайте только оригинальные карты памяти хорошо известных производителей.
- Перед использованием или вставкой новой карты памяти отформатируйте старую карту с помощью фотоаппарата.
- Во избежание выхода из строя, не роняйте карту памяти и не допускайте ударов о твердые предметы.
- Не пытайтесь самостоятельно разбирать или производить ремонт карты памяти.
- Не кладите карту памяти в воду. Следите за тем, чтобы карта памяти всегда была сухой.
- Извлекайте карту памяти только после отключения фотоаппарата. Иначе возможно повреждение карты памяти.
- Не пытайтесь редактировать данные непосредственно на карте памяти. Перед редактированием скопируйте данные в компьютер.
- Оставляя фотоаппарат на длительное хранение, загрузите фотографии, извлеките карту памяти и храните ее в сухом месте.
- Запрещается переименовывать файлы или папки карты памяти с помощью компьютера, т. к. измененные названия могут не распознаваться фотоаппаратом, а также могут возникать ошибки.
- Снимки, сделанные фотоаппаратом, хранятся в папке, которая автоматически создается на карте памяти SD. В этой папке не следует хранить фотографии, сделанные другим фотоаппаратом, т. к. они не распознаются при воспроизведении.
- Вставляя карту памяти, следите за тем, чтобы вырез на карте совпадал с отметками в верхней части гнезда для карты памяти.



Прочие инструкции по технике безопасности



- Не отключайте питание и не выключайте фотоаппарат во время обновления, это приведет к ошибкам записи данных, в результате чего питание фотоаппарата больше не включится.
- Не вешайте нашейный ремешок камеры вокруг шеи ребенка.
- При работе с фотоаппаратом на борту самолета соблюдайте соответствующие правила, установленные авиакомпанией.
- В связи с ограничениями технологии производства на ЖК-экране может присутствовать некоторое количество битых или ярких пикселей, но это не отражается на качестве выполнения снимков.
- Не допускайте попадания на ЖК-экран воды. При повышенной влажности протрите его мягкой сухой тканью.
- В случае если поврежден ЖК-экране, обратите особое внимание на жидкие кристаллы в экране. Если возникают следующие ситуации, примите рекомендованные меры, описанные ниже:
 1. Если жидкие кристаллы попали на вашу кожу, пожалуйста, вытрите влажной тканью, помойте тщательно с мылом и промойте чистой водой.
 2. Если жидкие кристаллы попали в ваши глаза, немедленно промывайте глаза большим количеством чистой воды на протяжении минимум 15 минут и затем обратитесь за медицинской помощью.
 3. Если жидкие кристаллы проглотили, немедленно прополощите тщательно рот чистой водой и вызовите рвоту. Обратитесь за медицинской помощью.

СОДЕРЖАНИЕ

ПЕРЕД НАЧАЛОМ РАБОТЫ.....	1
ИНСТРУКЦИИ ПО ТЕХНИКЕ БЕЗОПАСНОСТИ	3
СОДЕРЖАНИЕ	7
ПОДГОТОВКА	11
Распаковка.....	11
Установите колпачок объектива и ремешок.....	12
Наименование деталей	13
Установка батареи и карты памяти	15
Зарядка батареи.....	17
Включение и выключение	18
Фотосъемка	19
Установка языка, даты/времени.....	20
Установите язык, дату/время после первого включения.....	20
Переустановка языка.....	21
Переустановка Даты и времени.....	22
ОБЗОР РАЗЛИЧНЫХ РЕЖИМОВ.....	23
Настройка дисплея	23
Дисплей ЖК-экрана.....	24
Использование кнопки «Режим».....	27
Автоматический режим 	27

Программная АЕ P	27
Приоритет выдержки S	27
Приоритет диафрагмы A	28
Ручной режим M	28
Улучшение лиц 	28
Панорамный режим 	29
Сюжетный режим SCN	30
Кинорежим 	33
Пользовательские функции CS	33
ОСНОВНЫЕ ОПЕРАЦИИ	35
Использование функции масштабирования	35
Настройка фокусировки	36
Режим макро	37
Автотаймер	38
Использования вспышки	39
Настройка баланса белого	41
Серийная съемка	42
Настройка экспозиции	43
Использование быстрой записи	44
Цветовой эффект	45
ПРОСМОТР	47
Просмотр фотографий и видео	47

Отображение миниатюр	48
Использование масштабирования при	50
Слайд-шоу	51
Просмотр панорамного видео	52
Удаление фотографий и видеозаписей	53
ИСПОЛЬЗОВАНИЕ МЕНЮ	54
Меню фотографирования	54
Меню Настроек фотосъемки 	58
Качество.....	58
Подсв. автоф. (вспомогательный луч AF)	59
Цифровой Зум	59
Штамп даты.....	60
Быстрый просмотр	60
Пользовательские функции	61
Распознавание лица	61
Меню Кино Режима	62
Меню Настроек Кино Режима 	64
Подсв. автоф. (вспомогательный луч AF)	65
Цифровой Зум	65
Пользовательские функции	65
Меню Воспроизведения	67
Меню Настроек Воспроизведения 	71
Защита	71

Удалить	72
DPOF (формат порядка цифровой печати)	73
Обрезать	73
Меню Основных Настроек 	74
Настр. Звукa	75
Экон. Энергии	75
Language/Язык	76
Мировое время	76
Дата и время	76
Яркость дисп.	76
Настройки соединения 	77
Настройки файла 	79
Форматировать	80
Копировать на карту	80
Имя Файла	80
Сброс	81
Версия прошивки	81
ПРИЛОЖЕНИЯ	82
Технические характеристики	82
Подсказки и предупреждения	86
Устранение неисправностей	90
Совместимость с картами памяти	92

ПОДГОТОВКА

Распаковка

Комплект поставки должен содержать камеру соответствующей модели, а также компоненты, указанные ниже. В случае отсутствия определенных компонентов или их повреждения обратитесь к продавцу.

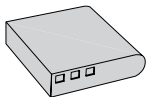

Перезаряжаемая литиево-ионная батарея

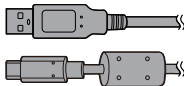

Кабель USB

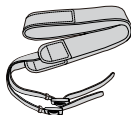

Ремешок



Крышка объектива с ремешком



Краткое руководство



Гарантийный талон



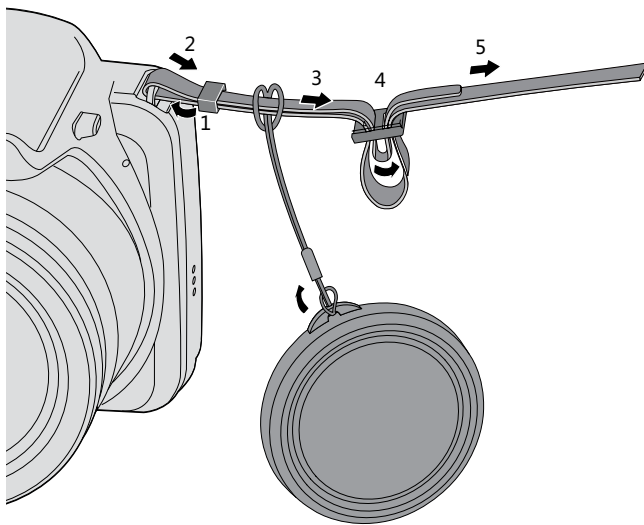

Карточка сервисного обслуживания

Установите колпачок объектива и ремешок

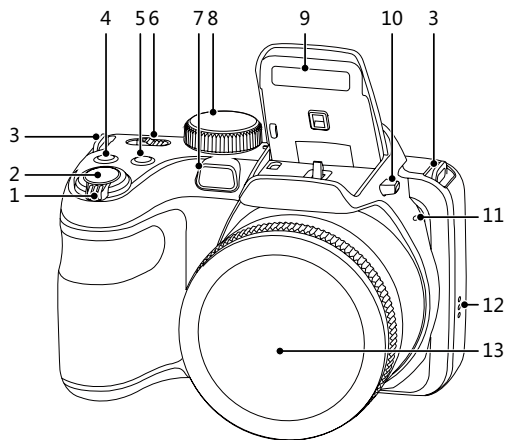

Наименование деталей



- 1 Индикатор масштабирования
- 2 Кнопка спуска затвора
- 3 Ушко для ремешка
- 4  Кнопка компенсации экспозиции
- 5  Кнопка непрерывной съемки
- 6 Выключатель питания
- 7 Вспомогательный луч автофокуса/
Лампочка таймера автоспуска
- 8 Колесико переключения режимов
- 9 Фотовспышка
- 10 Кнопка вспышки
- 11 Микрофон
- 12 Динамик
- 13 Объектив

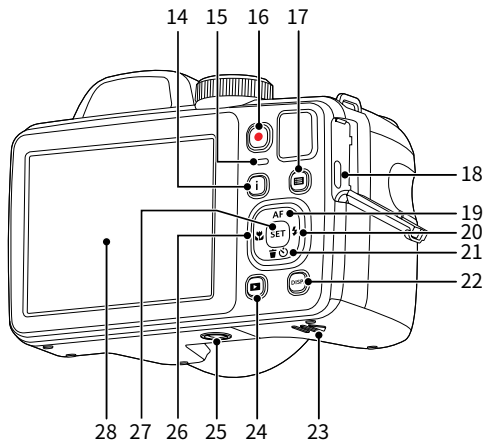

- 14 (i) Кнопка
- 15 Световой индикатор
- 16 (●) Кнопка быстрой видеозаписи
- 17 (☰) Кнопка «Меню»
- 18 USB-порт
- 19 [▲ AF] Кнопка автофокуса/ Кнопка со стрелкой (вверх)
- 20 [► ⚡] Кнопка вспышки/ Кнопка со стрелкой (вправо)
- 21 [▼ 🗑️] Кнопка удаления/Кнопка автоспуска/Кнопка со стрелкой (вниз)
- 22 (DISP) Кнопка дисплея
- 23 Крышка батарейного отсека
- 24 (▶) Кнопка просмотра
- 25 Гнездо для штатива
- 26 [◀ 🍷] Кнопка макросъемки/ Кнопка со стрелкой (влево)
- 27 (SET) Кнопка SET
- 28 ЖК-дисплей

Установка батареи и карты памяти

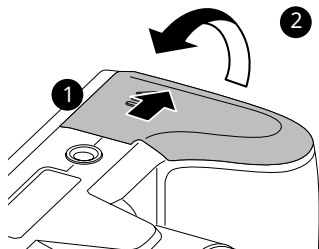

1. Откройте крышку батарейного отсека.



2. Установите батарею в отсек батареи, соблюдая правильное направление, показанное на рисунке.

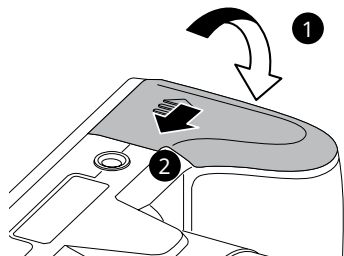
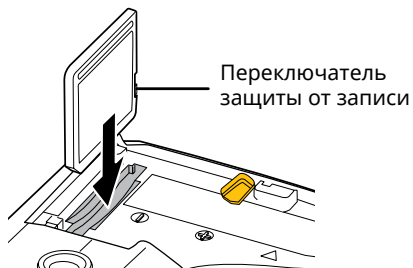

3. Вставьте карту памяти в разъем для установки карты памяти, как показано на рисунке.

 Карта памяти (SD/SDHC/SDXC) продается отдельно и не включается в комплект поставки. Ее необходимо приобрести отдельно. Пожалуйста, используйте оригинальную карту класса 10 и выше и ёмкостью от 4ГБ до 512 ГБ.

 Для извлечения карты памяти откройте крышку батарейного отсека, осторожно нажмите на карту памяти, чтобы ее выдвинуть, а затем осторожно извлеките.

4. Закройте крышку батарейного отсека.

Зарядка батареи

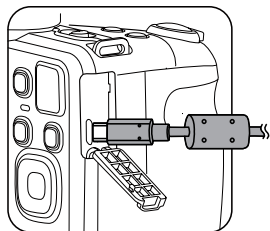

Перед зарядкой батареи выключите фотоаппарат и вставьте в него батарею.

- Зарядите фотоаппарату , подключив цифровой разъем фотоаппарату к адаптеру питания (приобретается отдельно).
- 📄 Используйте сетевой адаптер с выходным напряжением 5V DC/1,0 A или более.
- 📄 Зарядное устройство предназначено исключительно для использования в Помещении.
- 📄 Перед началом использования батареи после длительного хранения зарядите ее с помощью зарядного подходящий устройства.

Световой индикатор

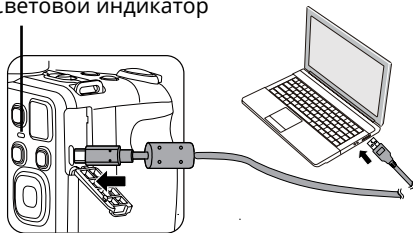

Выключатель питания

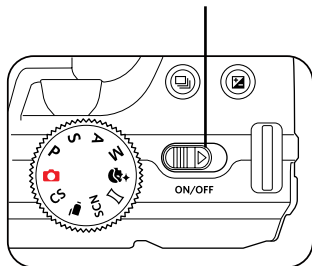

- Для зарядки батареи можно выключить питание фотоаппарата и подключить его к компьютеру с помощью USB кабеля.



Индикатор заряда батареи:

Оранжевым: Выполняется зарядка
По завершении зарядки светодиодный индикатор погаснет.

Для продления срока службы батареи перед первым использованием заряжайте ее не менее 4 часов.



Зарядите батарей в обстановке температурой в 0-40 градусов.

Включение и выключение

Выключатель питания позволяет включать и выключать фотоаппарат.



Когда камера выключена, нажмите и удерживайте кнопку  воспроизведения для включения питания и перехода в режим воспроизведения.



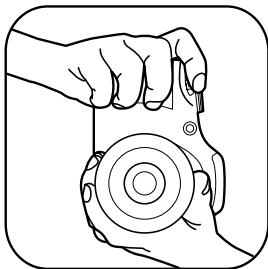
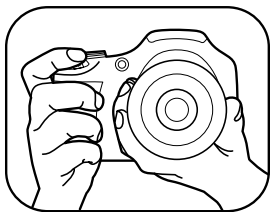



Фотосъемка



1. Крепко держите камеру.
2. Сфокусируйте объектив на объекте, а затем создайте кадр при помощи ЖК-дисплея.
3. Для увеличения или уменьшения объекта съёмки поверните регулятор зума в положение дальней съёмки (T) или ближней съёмки (W) для отдаления или приближения.
4. Нажмите спусковую кнопку затвора наполовину для фокусировки на объекте съёмки. Когда цвет рамки фокусировки изменится на зеленый, нажмите спусковую кнопку до упора, чтобы сделать снимок.









Установка языка, даты/времени

Установите язык, дату/время после первого включения

1. После первого включения выключателя питания фотоаппарата появляется меню выбора языка.
2. Для выбора желаемого языка используются кнопки со стрелками.
3. Нажмите на кнопку  для подтверждения выбранного параметра. Затем появляется меню установки даты и времени.
4. Для выбора блока для настройки нажмите на кнопку []/[] : Время отображается в формате YYYY.MM.DD/HH:MM.
5. Для настройки значения выбранного блока нажмите на кнопку [ AF]/[].
6. Нажмите на кнопку  для подтверждения настроек времени. Затем появляется экран описания.

Переустановка языка





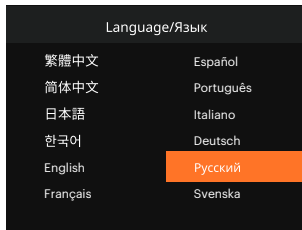
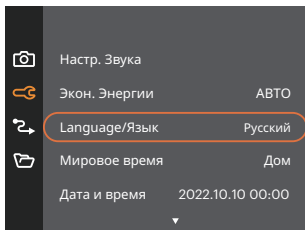

Для изменения языка после начальной установки выполните следующие инструкции.

1. Нажмите на кнопку , выберите , с помощью кнопок [▲ AF]/[▼ ☒ ☑] и нажмите на кнопку  для входа в меню.
2. Выберите , с помощью кнопок [▲ AF]/[▼ ☒ ☑] и нажмите на кнопку  или кнопку со стрелками для входа в меню.
3. Выберите [Language/Язык] с помощью кнопок [▲ AF]/[▼ ☒ ☑] и нажмите на кнопку  / [▶ ⚡] для входа в меню.
4. Нажмите на кнопку [▲ AF]/[▼ ☒ ☑]/[◀ ☒ ☑]/[▶ ⚡] для выбора желаемого языка и на кнопку  для подтверждения выбора.
5. Нажмите на кнопку . Затем появляется экран описания.





Переустановка Даты и времени

Для изменения Даты и времени после начальной установки выполните следующие инструкции.

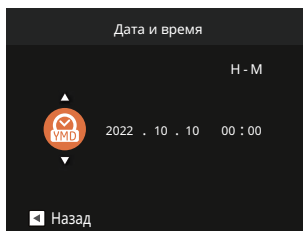
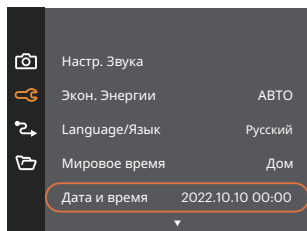
1. Нажмите на кнопку , выберите , с помощью кнопок [▲ AF]/[▼ ⏏] и нажмите на кнопку  для входа в меню.
2. Выберите , с помощью кнопок [▲ AF]/[▼ ⏏] и нажмите на кнопку  или кнопку со стрелками для входа в меню.
3. Выберите [Дата и время] с помощью кнопок [▲ AF]/[▼ ⏏] и нажмите на кнопку  / [▶ ⚡] для входа в меню.



4. Для выбора блока для настройки нажмите на кнопку [◀ ⏏]/[▶ ⚡]: Время отображается в формате YYYY.MM.DD/HH:MM.
5. Для ввода значения выбранного блока нажмите на кнопку [▲ AF]/[▼ ⏏]. После окончания настройки параметров нажмите на кнопку  для подтверждения.
6. Нажмите на кнопку  Затем появляется экран описания.

ОБЗОР РАЗЛИЧНЫХ РЕЖИМОВ

Настройка дисплея

Нажмите на кнопку  для отображения параметров: Классический, Полный, Выкл.

Классический: отображение необходимых действующих параметров



Полный: отображение всех действующих параметров, гистограммы и кадрирующей сетки

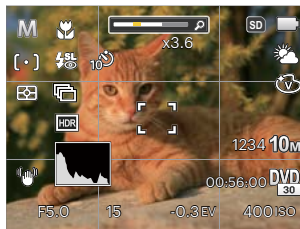

Выкл: только отображение действий

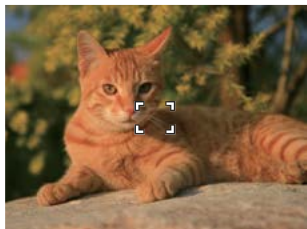

Дисплей ЖК-экрана

Обзор экранных значков в режиме фотосъемки

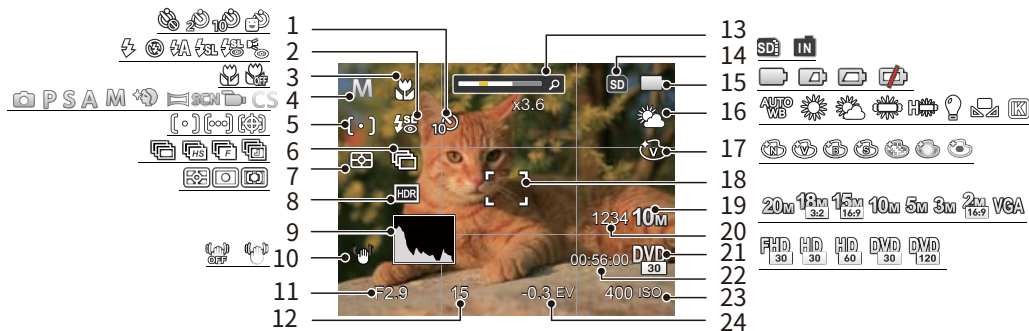

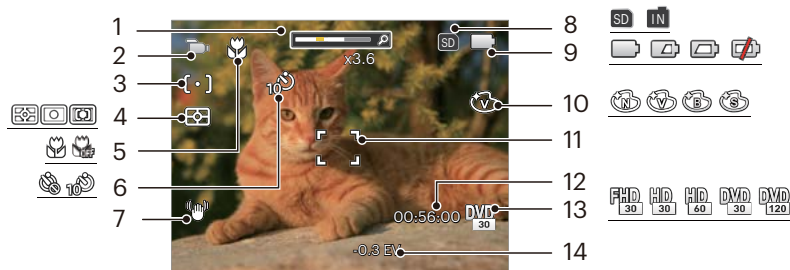

- | | | |
|-------------------------|--|-------------------------------------|
| 1 Автоматический таймер | 9 Гистограмма | 17 Цветовой эффект |
| 2 Режим вспышки | 10 Стабилизация | 18 Фокусировочная рамка |
| 3 Режим «Макро» | 11 Значение диафрагмы | 19 Размер изображения |
| 4 Значки режимов съемки | 12 Выдержка | 20 Число оставшихся кадров |
| 5 Автофокус | 13 Увеличение экрана | 21 Качество видеосъемки |
| 6 Серийная съемка | 14 Значок карты памяти (внутренней памяти) | 22 Оставшееся время записи |
| 7 Экспозамер | 15 Состояние заряда батареи | 23 Значение чувствительности по ISO |
| 8 HDR | 16 Баланс белого | 24 Компенсация экспозиции |

Обзор экранных значков в Кино режиме



- | | | |
|---------------------|---|----------------------------|
| 1 Увеличение экрана | 6 Автоматический таймер | 10 Цвет изображения |
| 2 Значки Кинорежима | 7 Стабилизация | 11 Фокусировочная рамка |
| 3 Автофокус | 8 Значок карты памяти (внутренней памяти) | 12 Оставшееся время записи |
| 4 Экспозамер | 9 Состояние заряда батареи | 13 Качество видеосъемки |
| 5 Режим «Макро» | | 14 Компенсация экспозиции |

 Для достижения лучших результатов при видеосъемке рекомендуется использовать карту памяти SDHC/SDXC.

 Можно настроить оптическое и Цифровой Зум (общее — 168X). Максимальное Цифровой Зум — 4X.

Обзор экранных значков в режиме воспроизведения

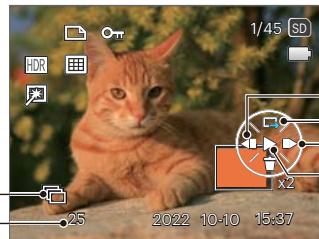
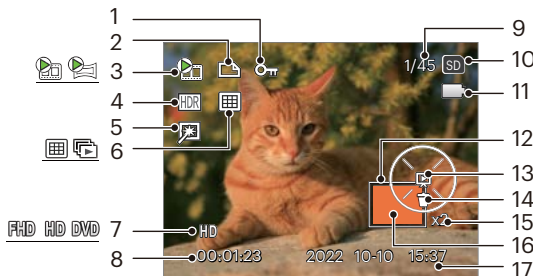

- | | | |
|----------------------------|---|--|
| 1 Значок типа файла | 9 Емкость памяти (показывает текущее число фотоснимков и общее число фотоснимков) | 15 Коэффициенты увеличения изображений |
| 2 Значок файла DPOF | 10 Значок карты памяти (внутренней памяти) | 16 Зона кратковременного увеличения |
| 3 Кино / Панорама анимации | 11 Состояние заряда батареи | 17 Дата съемки |
| 4 HDR | 12 Область влияния | 18 Серийная съемка |
| 5 Ретушь | 13 Тип воспроизведения | 19 Количество фотографий в серии снимков |
| 6 Режим отображения | 14 Удалить | 20 Просмотр видеозаписи назад |
| 7 Качество видеосъемки | | 21 Переключиться на один интерфейс |
| 8 Время записи | | 22 Просмотр видеозаписи вперед |
| | | 23 Воспроизведение |

Использование кнопки «Режим»

В камере используется удобное колесико переключения режимов, которое позволяет легко переключать различные режимы.

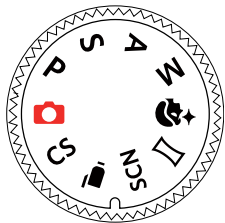

Автоматический режим

Режим Автоматический является самым простым режимом для съемки фотографий. При работе в данном режиме камера автоматически оптимизирует ваши фотографии для получения наилучших результатов.

Программная AE **P**

Пользователь может переключаться между ISO и EV в соответствии с личными предпочтениями, камера может автоматически установить выдержку и значение диафрагмы.

Приоритет выдержки **S**

В этом режиме, вы можете отрегулировать скорость выдержки, значение экспозиционного светового числа и значение МОС. Камера автоматически устанавливает величину диафрагмы в зависимости от значения выдержки, чтобы получить наиболее подходящее значение экспозиции.

Приоритет диафрагмы А

В этом режиме вы можете настроить размер диафрагмы, значения EV и ISO. Большая диафрагма предназначена для выделения объекта, сфокусированного посредством размытия фона, а небольшая диафрагма предназначена для четкой фокусировки как на фоне, так и на объекте.

Ручной режим М

Можно установить значение диафрагмы / выдержки вручную и ISO. В основном используется для съёмки статическом объектов.

Улучшение лиц 🌟👤

Камера настроена на автоматическую регулировку экспозиции для получения реалистичных тонов кожи при съемке.

1. Нажмите на кнопку и кнопк [▲ AF]/[▼ 🗑️ 🌞] для выбора .
2. Нажмите на кнопку [🌟👤]/[▶ ⚡] и выберите эффект, затем нажмите на кнопку для подтверждения выбора и возврата в режим фотосъемки.

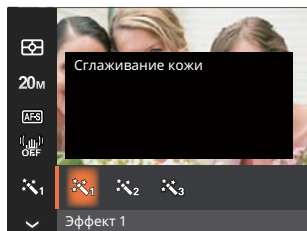





- Эффект 1
Сглаживание кожи
- Эффект 2
Сглаживание кожи + Осветление глаз
- Эффект 3
Сглаживание кожи + Осветление глаз + Увеличение глаз

Панорамный режим

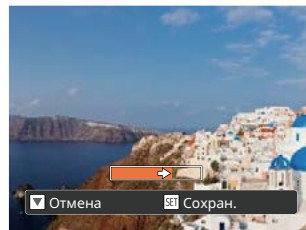
Следуйте инструкциям стрелки гладкими и устойчивыми движениями камеры и беспрепятственно делайте ультра-широкие снимки до 360 градусов.



1. Для выбора направления съемки используются кнопки [▲ AF]/[▼ 🗑️ ⏻]/[◀️ 📷]/[▶️ ⚡]. (По умолчанию используется направление вправо до выбора других настроек) Через 2 секунды фотоаппарат готов к съемке. Для подготовки к съемке можно также нажать на кнопку  или слегка нажать на кнопку спуска затвора.
2. Скомпонуйте снимок на ЖК и слегка нажмите на кнопку спуска затвора для фокусировки объекта. Чтобы сделать первый снимок, после настройки фокуса хорошо нажмите на кнопку спуска затвора. При этом на экран выводится диалог выполнения “сшивки” панорамных изображений.
3. Поверните камеру в соответствии с заданным направлением. Если диапазон вращения не превышает диапазон, который камера способна обнаружить, диалоговое окно хода выполнения операции вдоль стрелки указателя частично станет оранжевый цвета. Панорамная съемка завершается после того, как они станут полностью оранжевый.







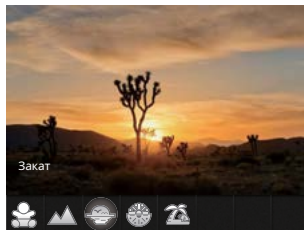

-  Во время съемки режимы вспышки, автоспуска, макросъемки и коррекции экспозиции недоступны. При этом настройка фокуса невозможна.
-  Во время панорамной съемки нажмите на кнопку  для прерывания съемки и сохранения сделанных снимков. Нажмите на кнопку [▼ 🗑️ ⏻] для отмены съемки без сохранения ранее сделанных снимков.
-  Если во время панорамной съемки неверно выбрано направление движения фотоаппарата или угол поворота отличается от внутренних настроек, на ЖК выводится предупреждение: [Некорректное совмещение. Повторите попытку.], при этом сделанные снимки сохраняются.

 Панорамное изображение можно воспроизвести методом просмотра flash контента. Пожалуйста, см. воспроизведение панорамного видео на стр. 52.

Сюжетный режим SCN

Выберите необходимый вам режим из 13 сюжетных режимов в соответствии с текущими условиями съемки. Фотоаппарат автоматически выбирает наиболее подходящие параметры настройки. Выберите сюжет с помощью кнопок []/[], а затем нажмите на кнопку  для подтверждения выбора.









 Если требуется изменить режим, нажмите кнопку , затем еще раз кнопку , а потом кнопку со стрелками []/[] для повторного выбора режима.

Автоматический сюжетный режим ASCN

При выборе "ASCN" (Автоматического сюжетного режима) фотоаппарат самостоятельно определяет различные условия съемки и автоматически выбирает оптимальный сюжетный режим и параметры фотоснимка.

"Автоматический сюжетный режим" самостоятельно определяет следующие сюжеты:

 Автоматический Камера будет автоматически настраивать экспозицию и фокусировку для обеспечения оптимального качества фотографий.

-
-  **Пейзаж** В режиме пейзажа функция автоматически устанавливает экспозицию, соответствующую заднему плану.
 -  **Портрет с задней подсветкой** Если солнце или иной источник света находится сзади ваш предмет, функция автоматически устанавливает экспозицию для переднего плана, чтобы получилась хорошая фотография.
 -  **Макросъемка** Для съемки крупным планом деталей объектов функция автоматически настраивает фокусировку.
 -  **Ночной пейзаж** Для ночных сцен функция автоматически увеличивает значение чувствительности для компенсации низкой освещенности.
 -  **Портрет** Оптимально подходит для съемки людей с фокусом на их лицах.
 -  **Ночной портрет** При съемке портретов в ночных условиях или при низкой освещенности функция автоматически устанавливает экспозицию для съемки людей и ночных сцен.

Ночной пейзаж

Ночная съемка. Предлагается использовать штатив.

Съемка животных

Быстро идентифицировать домашних животных (собаки / кошки), захват момента движения животного.

Снег

Съемка снега. Нейтральная и точная передача белого цвета.

Вечеринка

Используется для съемки праздников в помещении, даже в сложных условиях освещения.

Спорт

Съемка движущихся объектов. Съемка динамичных сцен без смазывания.

Ночной портрет

Съемка портретов на фоне ночных пейзажей.

Портрет

Портретная съемка.

Дети

Автоматическое выключение вспышки. Позволяет не беспокоить ребенка. Подходит для съемки детей.

Пейзаж

Съемка пейзажей. Насыщенная передача зеленого и синего.

Закат

Съемка закатов. Съемка объектов освещенных солнцем.

Фейерверк

Съемка фейерверков ночью. Предлагается использовать штатив.

Скамья

Получение оптимальных снимков при ярком естественном освещении.

Кинорежим



Запись видео.

1. Нажмите кнопку спуска затвора, чтобы начать запись.
2. Завершив запись, повторно нажмите кнопку записи  или клавишу спуска затвора. Теперь можно сохранить видео и вернуться на экран съемки.

Пользовательские функции CS



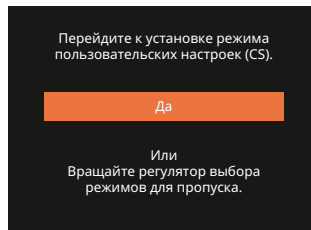
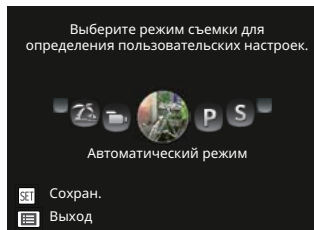

Для быстрой настройки пользователь может сохранить часто используемые режимы и параметры съемки и переключаться в этот режим.

• Настройки в CS -режиме (исходное состояние или состояние после сброса настроек):

1. Выберите режим **CS** с помощью переключателя режимов и войдите в экран настройки.
2. Как показано на рисунке, нажмите кнопку []/[], чтобы выбрать режим захвата, который требуется определить как **CS**, и нажмите кнопку , чтобы войти в экран съемки.



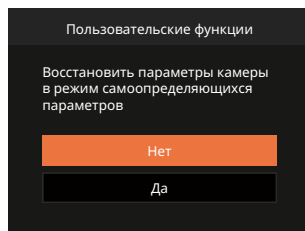
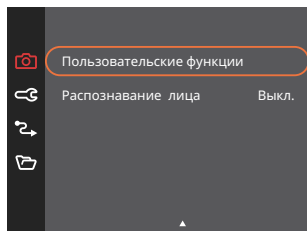

• **Настройка в других режимах (используйте этот метод для выбора других пользовательских настроек):**

1. Выберите любой режим или сюжетный режим для сохранения. Установите желаемые параметры в текущем режиме.
2. Нажмите на кнопку , выберите , с помощью кнопок [▲ AF] / [▼ ☒ ☑] и нажмите на кнопку  для входа в меню. Выберите [Пользовательские функции] с помощью кнопок [► ⚡] и нажмите на кнопку  / [► ⚡] для входа в меню.



3. Выберите [Да] для сохранения или [Нет] для отмены.
4. Поверните переключатель режимов в положение пользовательских настроек (**CS**).
5. Вызов настроек фотографий, сохраненных в последний раз.

 Когда режим **CS** используется впервые, в таком случае предустановленных параметров, сохраненных в режиме **CS** нет.

 Если вы хотите удалить параметр настройки [Пользовательские функции], см. Сброс функции на стр. 81.

ОСНОВНЫЕ ОПЕРАЦИИ

Использование функции масштабирования

Камера оснащена двумя типами масштабирования: оптическим и цифровым. Нажмите рычаг масштабирования на камере, чтобы приблизить или отдалить объект во время съемки.

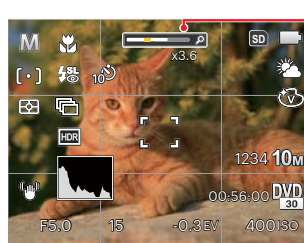
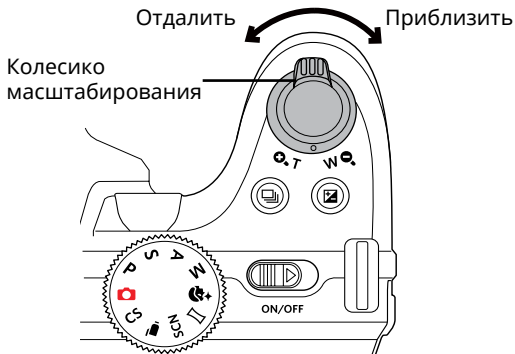

Индикатор масштабирования

Если оптическое увеличение достигает порогового значения цифрового увеличения, ослабьте и поверните рычаг изменения фокусного расстояния в положение T для выбора функций оптического или цифрового увеличения.

Настройка фокусировки

С помощью этой функции можно выбрать различные методы фокусировки в разных режимах.

1. Нажмите на кнопку [▲ AF] для входа в меню фокусировки.



2. Нажмите на кнопку [◀🌸]/[▶⚡] для выбора одного из 3 режимов:

- [◌] Точечный автофокус
Рамка фокуса появляется в центре ЖК- экрана для фокусировки на объекте.
- [◌◌◌] Матричный автофокус
Камера автоматически фокусируется на объекте в широкоугольной области для поиска точки фокуса.
- [⊕] Отслеживание объектов
Интеллектуальное отслеживание движущегося объекта при фокусировке во время съемки.

3. Нажмите кнопку [SET] для подтверждения настроек и выхода из меню.



 Когда  включен, функция Отслеживание объектов недоступна.



Режим макро

В режиме Макро вы можете захватывать мелкие детали объекта в очень узком диапазоне. Эта функция позволяет фотокамере выполнять фокусировку и съемку объектов на близком расстоянии.

1. Нажмите на кнопку [] для входа в меню макросъемки.



2. Нажмите на кнопку []/[] для выбора одного из 2 режимов:

-  Макросъемка выкл.
Выберите эту настройку для отключения режима «Макро».
-  Макросъемка вкл.
Выберите данную функцию, чтобы сфокусироваться на объектах, расположенных на расстоянии 1.6 см от объектива.

3. Нажмите кнопку () для подтверждения настроек и выхода из меню.

Автотаймер

Эта функция позволяет делать снимки в установленное время. Можно настроить камеру, чтобы после нажатия кнопки спуска затвора она выполняла съемку через 2 сек., 10 сек. или в момент распознавания улыбки.

1. Нажмите на кнопку [▼🗑️🕒] для входа в меню автоспуска.

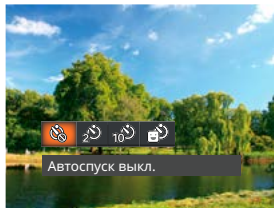
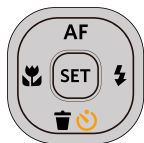

2. Нажмите на кнопку [🗑️🕒]/[🗑️⚡] для выбора одного из 4 режимов:

- 🗑️ Автоспуск выкл.
Отключение автоспуска.
- 🕒 Автоспуск 2 сек.
Один снимок будет сделан через 2 секунды после нажатия кнопки спуска.
- 🕒 Автоспуск 10 сек.
Один снимок будет сделан через 10 секунд после нажатия кнопки спуска.
- 🗑️ Автоспуск по улыбке
Нажмите на кнопку спуска затвора, чтобы сделать моментальный снимок после обнаружения улыбки на лице.

3. Нажмите кнопку [SET] для подтверждения настроек и выхода из меню.

- При включении таймера нажатием на спусковую кнопку или кнопку [▼ 🗑️ ⏸] Вы можете отключить таймер автоспуска и вернуться к экрану съёмки, и сохранить настройки автоспуска.
- При включении функции обнаружения улыбки нажатие кнопки затвора или кнопки (SET) может отключить автоспуск при обнаружении улыбки, возврат в экран съёмки, не сохраняя настройки автоспуска.

Использования вспышки



Вспышка в основном предназначена для улучшения освещенности кадра. Вспышка обычно используется при съёмке против света для выделения снимаемого объекта путём освещения объекта и затемнения фона; она также подходит для экспозамеров и съёмки кадров в полной темноте.

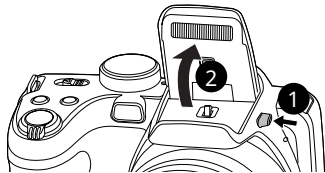



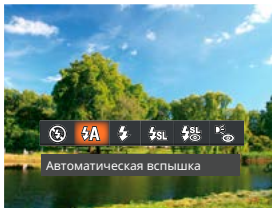
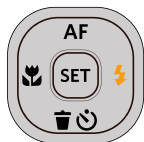

1. Нажмите на Кнопка открытие вспышки  для вызова вспышки.



2. Нажмите на кнопку [▶ ⚡] для входа в меню настройки вспышки.



3. Нажмите на кнопку [ / [] для выбора одного из 6 режимов:

-  Принудительное отключение
Вспышка отключена.
-  Автоматическая вспышка
Вспышка камеры срабатывает автоматически в зависимости от освещения.
-  Принудительная вспышка
Включите принудительное срабатывание вспышки в момент съемки.
-  Медленная синхронизация
Данная функция позволяет снимать фотографии людей ночью с большей степенью четкости на ночном фоне. При использовании этой настройки рекомендуется использовать штатив.
-  Медл.синхр. + Устр.красных глаз
Используйте данный режим для сочетания функций медленной синхронизации и подавления эффекта красных глаз при съемке.
-  Устранение красных глаз
Камера дает короткую вспышку перед съемкой кадра, чтобы снизить эффект красных глаз.



4. Нажмите кнопку  для подтверждения настроек и выхода из меню.





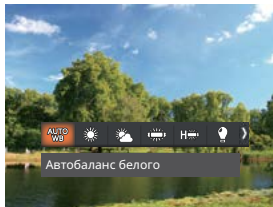
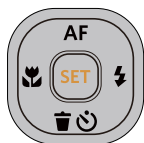





Настройка баланса белого

Баланс белого позволяет регулировать цветовую температуру в зависимости от источника освещения для обеспечения точной цветопередачи.

1. Нажмите на кнопку  для входа в меню баланса белого.



2. Нажмите на кнопку []/[] для выбора одного из 8 режимов:

-  Автобаланс белого
-  Солнечно
-  Облачно
-  Люминесцент
-  Люминесцент. CWF
-  Лампы накаливания
-  Ручной баланс белого
(Хорошо нажмите на кнопку спуска затвора для поиска значения баланса белого)
-  Цветовая температура (1900K–10000K)
Кнопками [ AF]/[] выберите пункт Adjust the K value (Настроить значение K). Нажмите кнопку [] для выхода.





3. Нажмите кнопку  для подтверждения настроек и выхода из меню.

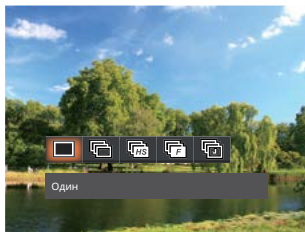

Серийная съемка

Используйте данную функцию для непрерывной съемки. После включения данного режима для использования этой функции необходимо нажать и удерживать спусковую кнопку затвора.

1. Нажмите на кнопку  для входа в меню Серийная съемка.



2. Нажмите на кнопку [ / ] / [ / ] для выбора одного из 5 режимов:

-  Один
-  Серийная съемка
-  Высокоскоростная (VGA)
-  Быстрая (2 Мпикс)
-  Интервальная съемка
(30 сек./1 мин./5 мин./10 мин.)

3. Нажмите кнопку  для подтверждения настроек и выхода из меню.





4. Для запуска непрерывной съемки нажмите спусковую кнопку.

 Использовать вспышку в данном режиме нельзя, поскольку выполняется быстрая съемка нескольких фотографий подряд.





Настройка экспозиции

Меню настройки экспозиции включает много функций, таких как регулировка значений экспозиции, ISO, выдержки и т. п. Правильная настройка функций позволяет добиться более высокого качества изображений.

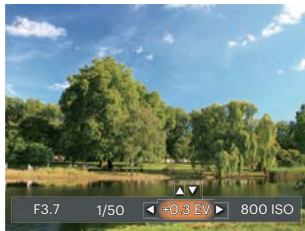
Чтобы задать настройки, выполните следующую процедуру:

1. Нажмите на кнопку  для отображения экрана настроек.
2. Для выбора элемента настройки нажмите на кнопку [ ]/[ ].



3. Для настройки значений элементов нажмите на кнопку [ **AF**]/[  ].
4. Нажмите кнопку  для завершения настройки и перехода на экран съемки.

Компенсация экспозиции

Коррекция экспозиции позволяет настроить значение экспозиции для получения снимков наилучшего качества.

Диапазон значений экспозиции: от EV -3.0 до EV+3.0.

ISO

Функция «ISO» позволяет настраивать чувствительность фотодатчика камеры в соответствии с условиями освещения. Для улучшения съемки в темных условиях требуется более высокое значение ISO. С другой стороны при ярком освещении требуется более низкое значение ISO.

Фотографии при более высоких значениях чувствительности по ISO, естественно, будут иметь больше шумов, чем при более низких значениях чувствительности по ISO.

Значения ISO: автоматическое, 100, 200, 400, 800, 1600 и 3200.

Регулировка выдержки

Что касается выдержки, камера может автоматически производить настройку величины диафрагмы в соответствии с установленной вручную выдержкой с целью получения оптимальной величины экспозиции. Движение объекта может быть показано путем настройки выдержки. Большая выдержка позволяет чётко запечатлеть быстродвижущийся объект, в то время как маленькая выдержка позволяет снять быстродвижущийся объект.

Регулировка диафрагмы

Можно регулировать размер диафрагмы. Выбор большой диафрагмы позволяет сфокусироваться на основном объекте, при этом фон будет размытым. Маленькая диафрагма позволяет четко сфокусироваться на фоне и на основном объекте.

Использование быстрой записи

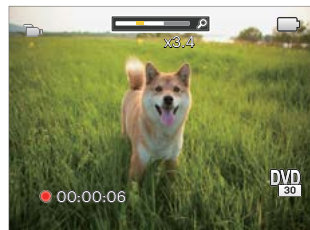

В режиме съемки нажмите кнопку записи , чтобы активировать режим записи и произвести запись.



Завершив запись, повторно нажмите кнопку  или клавишу спуска затвора. Теперь можно сохранить видео и вернуться на экран съемки.





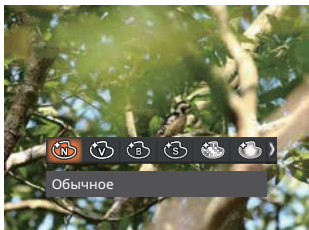

Цветовой эффект

Настройка цвета изображения позволяет пользователю выбирать различные цветовые эффекты.





1. Нажатием кнопки  можно выбрать цветовые параметры изображения.
2. Для выбора элементов настройки цвета изображения нажмите на кнопку []/[].





В режиме фотосъемки доступно 7 вариантов цвета изображения **P S A M**:

-  Обычное
-  Насыщенный
-  Черно-белый
-  Сепия
-  Мечты
-  Виньетирование
-  Шерон

В Кино режиме доступно 4 вариантов цвета изображения ():















-  Обычное
-  Насыщенный
-  Черно-белый
-  Сепия

 Если установлен **P S A M**  вне **CS** режима, то невозможно изменить цвет.

 Когда включены функции HDR или Серийная съемка, Мечты, Виньетирование и Шерон не отображаются.

Меню съемки в режиме съемки (O: Дополнительно X: Не используется)





Если каждый параметр доступен в режиме, заданном как **CS** режим, он доступен в **CS** режиме; иначе он не доступен.

Параметры	Режим съемки								
		P	S	A	M			SCN	
	O	O	O	O	O	X	X	X	X
	O	O	O	O	O	O	X		O
	O	O	O	O	O	O	X	O (исключения )	O
	O	O	O	O	O	O	X	O 	X
AUTO WB	X	O	O	O	O	X	X	X	X
	O	O	O	O	O	X	X	O 	X
Значение EV	X	O	O	O	X	O	X	X	O
Значение ISO	X	O	O	O	O	O	X	X	X
Выдержка	X	X	O	X	O	X	X	X	X
Значение диафрагмы	X	X	X	O	O	X	X	X	X
	X	O	O	O	O	X	X	X	O

ПРОСМОТР

Просмотр фотографий и видео

Для просмотра снятых фотографий и видеоклипов на ЖК-экране.

1. Если нажать кнопку , на ЖК-дисплее отобразится последний фотоснимок или видеоклип.
2. Используйте кнопки []/[] для перемещения между фотографиями или видеоклипами, сохраненными во встроенной памяти или на карте памяти.
3. Для воспроизведения выбранного видеоклипа нажмите кнопку , чтобы войти в режим воспроизведения фильмов.

Во время воспроизведения видео на экране появится руководство по эксплуатации. Нажмите соответствующие кнопки для активации соответствующих функций.

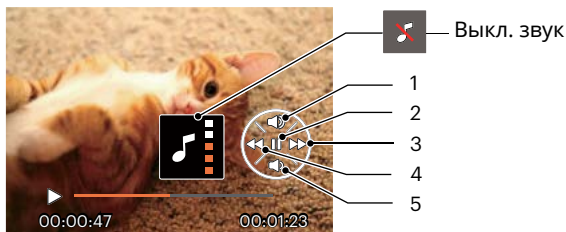

1	Увеличение громкости
2	Пауза
3	Перемотка вперед
4	Перемотка назад
5	Уменьшение громкости

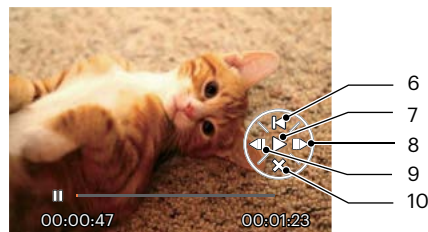



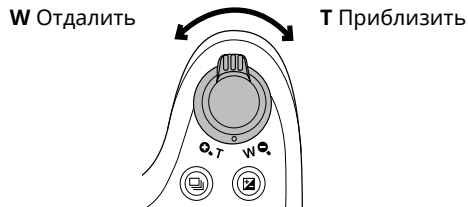

6	Вернуться в начало видеозаписи
7	Воспроизведение
8	Просмотр видеозаписи вперед
9	Просмотр видеозаписи назад
10	Отмена воспроизведения

Отображение миниатюр

В режиме просмотра нажмите одну сторону рычаг масштабирования (**W** ), чтобы отобразить миниатюры фотографий и видеозаписей на экране.







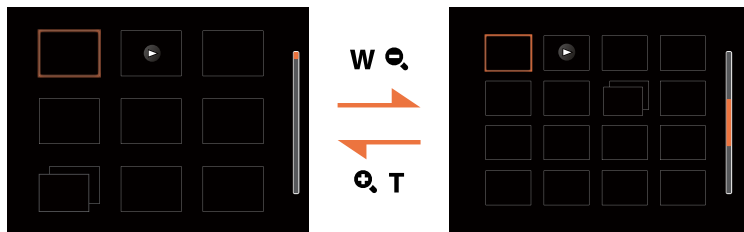









• Обычный режим

1. Двигайте рычаг масштабирования, чтобы переключаться между эскизами формата 3 x 3 и 4 x 4.
2. В режиме пиктограмм 3 x 3 или 4 x 4 Нажмите на кнопк [**▲ AF**]/[**▼**  ]/[**◀** ]/[**▶** ] для выбора изображения или видеозаписи для просмотра. Нажмите на кнопку **(SET)** для восстановления исходного размера.





• Режим по дате или Режим серий снимков

1. Нажмите кнопку , чтобы открыть экран просмотра. Затем нажмите кнопку  войти в меню.
2. Выберите  и нажмите кнопку  для подтверждения.
3. Нажмите на кнопку []/[] для выбора  /  .
4. Двигайте рычаг масштабирования, чтобы переключаться между эскизами формата 2 x 2 и 4 x 4.
5. В режиме пиктограмм 2 x 2 или 4 x 4 Нажмите на кнопк [ AF]/[  ]/[]/[] для выбора изображения или видеозаписи для просмотра. Нажмите на кнопку  для восстановления исходного размера.



 Если на дисплее отображается индикатор , значит в данный момент воспроизводится видеофайл.

 Нажмите кнопку , чтобы восстановить исходный размер изображения.

Использование масштабирования при

При просмотре фотографий также можно увеличивать масштаб отображения фотографий в 2–8 раз при помощи регулятора увеличения.

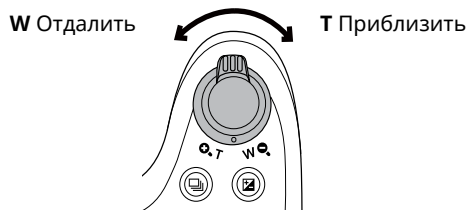



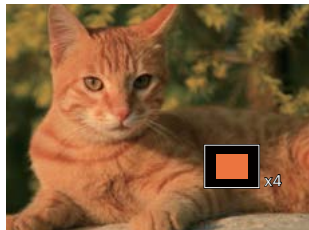

1. Нажмите на кнопку []/[] для выбора изображения, которое необходимо увеличить.
2. Нажмите одну сторону рычаг масштабирования (, **T**) для приближения.
3. В нижнем правом углу экрана будут отображаться масштаб и увеличенная область фотографии.
4. Нажмите на кнопки со стрелками для навигации и выбора части изображения, которую необходимо увеличить.
5. Нажмите кнопку , чтобы вернуть первоначальный размер изображения.





- Видеоизображения невозможно увеличить.
- Обратите внимание: ЖК-дисплей этой камеры способен отображать только часть деталей и разрешения реального фото- или видеофайла. Как только фотографии/видео будут загружены на ваш компьютер, вы увидите полное разрешение захваченного фото/видеофайла.

Слайд-шоу

Данная функция позволяет просматривать все сохраненные изображения в режиме показа слайдов.

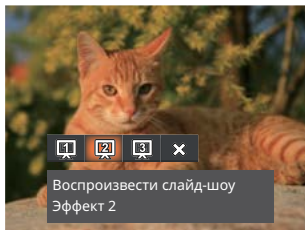





1. Нажмите кнопку , чтобы открыть экран просмотра.
2. Нажмите кнопку , чтобы выбрать функцию слайд-шоу.
3. Нажмите на кнопку []/[] для выбора воспроизведения слайд-шоу или [Отмена] для возврата к экрану воспроизведения.



- Воспроизвести слайд-шоу Эффект 1 затухание
 - Воспроизвести слайд-шоу Эффект 2 взаимное переплетение
 - Воспроизвести слайд-шоу Эффект 3 мультипликационный эффект
4. Нажмите кнопку  для подтверждения установки.

Просмотр панорамного видео

Просмотр панорамного видео в полноэкранном размере изображения осуществляется в соответствии с направлением съемки.

1. Нажмите кнопку , чтобы открыть экран просмотра.
2. Нажмите на кнопку [ / ] / [ / ] выберите анимированные панорамные снимки.
3. Нажмите кнопку  для воспроизведения в выбранном порядке съемки.

анимированные панорамные

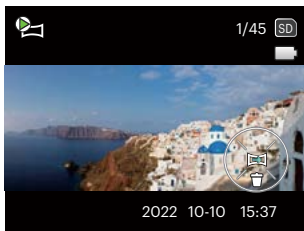



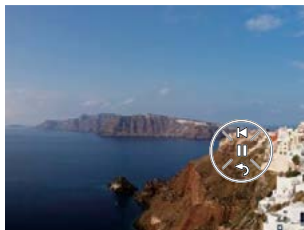



играть



пауза



4. В процессе воспроизведения панорамного видео, нажмите кнопку  для остановки воспроизведения и нажмите кнопку  для продолжения воспроизведения. Нажмите на кнопку [ /  / ] () для остановки воспроизведения и возврата на первоначальное изображение экрана.
5. После воспроизведения, происходит автоматический возврат в статический экран панорамного изображения.

 Не реализовано вращение во время воспроизведения панорамного изображения или паузы.

Удаление фотографий и видеозаписей

В режиме воспроизведения нажмите на кнопку [▼🗑️⌂] для выбора фотографий и видеозаписей.

Удаление фотографий или видеозаписей:

1. Нажмите кнопку [⏪] для переключения в режим воспроизведения.
2. Нажмите на кнопку [◀️🗑️]/[▶️⚡] для выбора фотографий и видеозаписей, которые необходимо удалить.
3. Для вызова экрана удаления нажмите на кнопку [▼🗑️⌂].

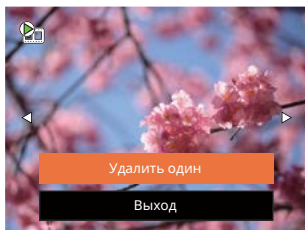

4. Нажмите на кнопку [▲AF]/[▼🗑️⌂] для выбора опции [Удалить один] или [Выход] и нажмите на кнопку [SET] для подтверждения.

📄 Удаленные фотографии или видео восстановить невозможно.

📄 Сведения о функциях меню удаления см. на стр. 72.

ИСПОЛЬЗОВАНИЕ МЕНЮ

Меню фотографирования

Режим: P S A M SCN CS

1. В режиме фотосъемки нажмите на кнопку для входа в меню фотосъемки.
2. Нажмите на кнопку [AF]/[] для выбора меню фотосъемки, которое необходимо настроить.
3. Нажмите на кнопку []/[] для выбора меню фотосъемки, которое необходимо настроить, а затем нажмите на кнопку для подтверждения.

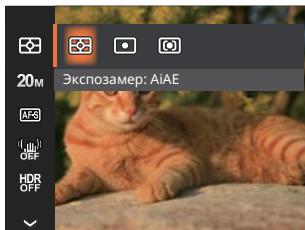

Экспомер

Используйте эту настройку для выбора целевого размера поля обзора камеры, по которому будет выполняться экспомер.

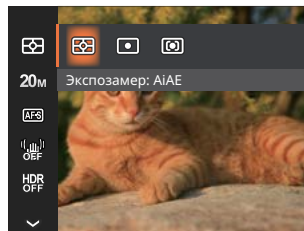

- AiAE (Автоматический интеллект) и периферии кадра для взвешенного расчета оптимальной экспозиции. Автоматический выбор экспомера по центру кадра для взвешенного расчета оптимальной экспозиции.
- Точечный Экспомер охватывает маленькую область в центре поля обзора камеры.
- Центровзвеш Экспомер охватывает несколько большую область в центре поля обзора камеры.

Размер 20М

Настройка размера связана с изменением разрешения изображения в пикселях. Более высокое разрешение позволяет печатать изображения большего размера без ухудшения качества.

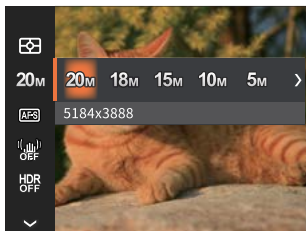

- 20M: 5184 x 3888
- 18M: 5184 x 3456 (3:2)
- 15M: 5120 x 2880 (16:9)
- 10M: 3648 x 2736
- 5M: 2592 x 1944
- 3M: 2048 x 1536
- 2M: 1920 x 1080 (16:9)
- VGA: 640 x 480



Чем большим является число записанных пикселей, тем выше будет качество изображения. Чем меньше число записанных пикселей, тем больше кадров вы сможете записать на карту памяти.

Серийный автофокус **AFS**

Включение непрерывного автофокуса для постоянной автоматической фокусировки во время фотосъемки.

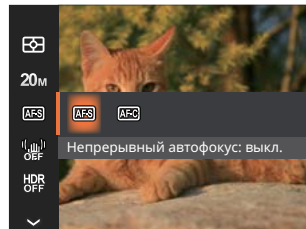



- Непрерывный автофокус: выкл.
- Непрерывный автофокус: вкл.

OIS (Оптический стабилизации изображения)

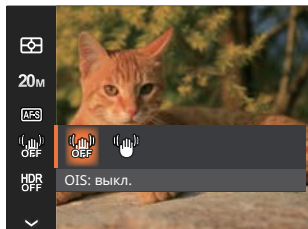
Этот режим позволяет уменьшить размытость изображения фотографии, вызванную произвольным движением руки или слабым освещением.





- OIS: выкл.
- OIS: вкл.

-  Используйте режим стабилизации в темных условиях.
-  Съемка в условиях ветра или в неустойчивой среде (например, в движущемся автомобиле) может привести к размытию изображений.
-  Рекомендуется выключать OIS при использовании штатива.

HDR

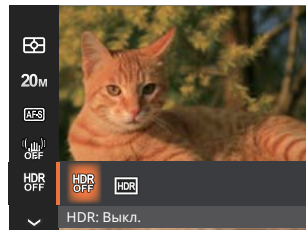

Используйте этот параметр для управления широким динамическим диапазоном изображения при съемке неподвижных изображений. Светлые участки - очень яркие в темных участках, необходимо иметь возможность различать очертания снимаемого объекта и его глубину. (рекомендуется использовать штатив)

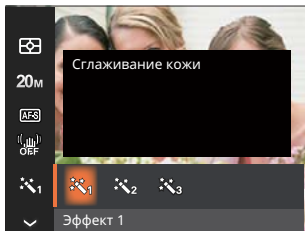

- HDR: Выкл.
 - HDR: Вкл.
-  В сценарии с высоким контрастом света (слишком темный или слишком светлый), эту функцию можно использовать для съемки хороших фотографий.

Улучшение лиц





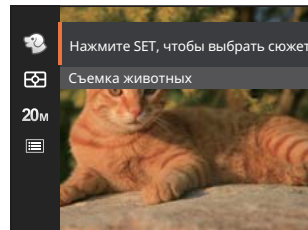

-  Эффект 1
Сглаживание кожи
-  Эффект 2
Сглаживание кожи + Осветление
глаз
-  Эффект 3
Сглаживание кожи + Осветление
глаз + Увеличение глаз

Сцена

Выберите сцену в Сюжетный режим (**SCN**).
См. раздел “Сюжетный режим” на стр. 30.



В режиме  вы можете нажать кнопку [  ] на экране съемки, чтобы настроить автоматическую съемку.

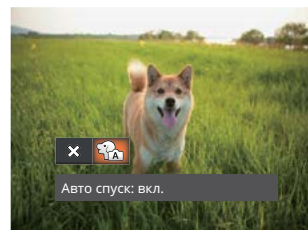

Меню Настроек фотосъемки

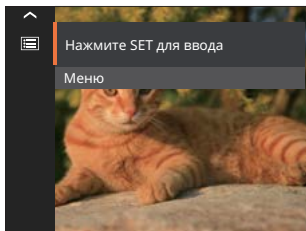

Нажмите на кнопку  для входа в меню.

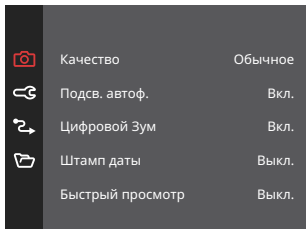

Качество

Параметр Качество используется для настройки коэффициента сжатия изображения.

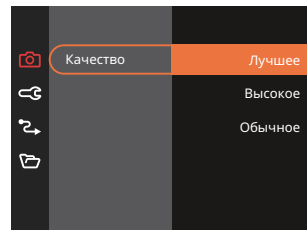

- Лучшее 20M Средний размер файла: 5.5MB
- Высокое 20M Средний размер файла: 2.5MB
- Обычное 20M Средний размер файла: 2.0MB

Подсв. автоф. (вспомогательный луч AF)

Для улучшения фокусировки при съемке в темноте можно включить Вспомогательный луч автофокуса.

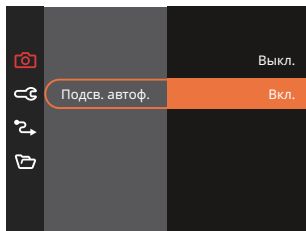

Цифровой Зум

Используйте данную функцию, чтобы включить или отключить функцию цифрового масштабирования.

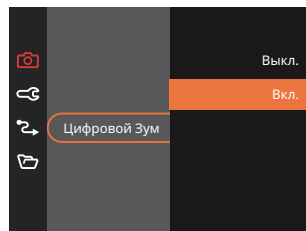

Штамп даты

На фотографии можно установить штамп даты или времени.

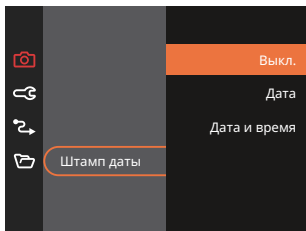

Быстрый просмотр

Эта функция позволяет быстро просмотреть фотографии сразу после съемки. Фотографии отображаются на ЖК-экране в зависимости от выбранного времени.

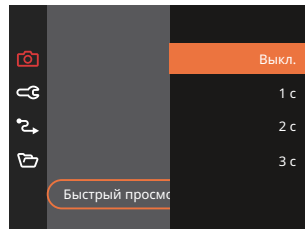

Пользовательские функции

В Пользовательских настройках сохраняется текущий режим фотосъемки и его параметры. Сохраненный режим и параметры непосредственно используются в режиме Пользовательских настроек.

- выбор в другом режиме [Пользовательские функции]
- выбрать в **CS** режиме [Пользовательские функции]

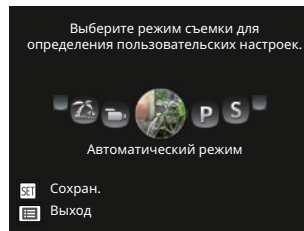
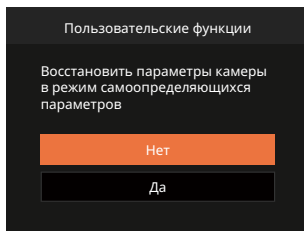

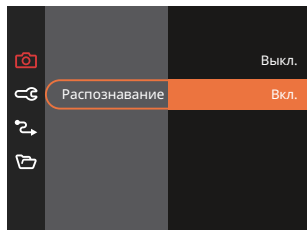

Распознавание лица

Для обнаружения и фокусировки на лицах, чтобы все грани как можно более четкими в режиме фото.









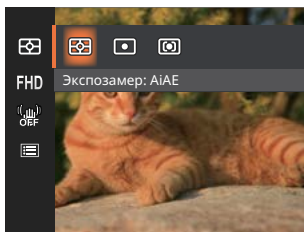

Меню Кино Режима

Режим: 

1. Колесико переключения режимов вращения для выбора  режима и нажмите на кнопку .



2. Нажмите на кнопку [ AF]/[  ] для выбора меню Кино режима, которое необходимо настроить.
3. Нажмите на кнопку [ ]/[ ] для выбора меню Кино режима, которое необходимо настроить, и нажмите на кнопку  для входа.

Экспомер

Используйте эту настройку для выбора целевого размера поля обзора камеры, по которому будет выполняться экспомер.

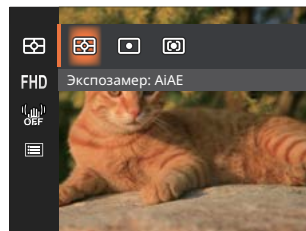

- AiAE (Автоматический интеллектуальный экспомер) Автоматический выбор экспомера по центру и периферии кадра для взвешенного расчета оптимальной экспозиции.
- Точечный Экспомер охватывает маленькую область в центре поля обзора камеры.
- Центровзвеш Экспомер охватывает несколько большую область в центре поля обзора камеры.

Качество видеосъемки FHD

Установите разрешение изображения, которое будет использоваться при видеозаписи.

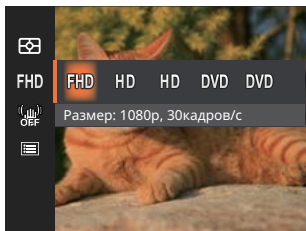

Требования к скорости записи и чтения карт SD для записи изображений с высоким разрешением:

No.	Разрешение изображения	Кадр	Время записи (32 ГБ) Приблизительно
1	1920 x 1080 *	30	60 минут
2	1280 x 720 *	60	64 минут
3	1280 x 720 *	30	128 минут
4	640 x 480	30	259 минут
5	640 x 480	120	65 минут

 * Максимальное время одной записи 29 минут.

 Если записанные видео фрагменты / Файлы больше 4 ГБ:

- 1) камера автоматически генерирует новый отдельный файл в последовательном порядке и будет продолжать записывать до тех пор, пока не будет заполнена карта хранения SD.
- 2) каждый файл с непрерывной записью 4GB (максимум) будет отдельным файлом, который не может быть воспроизведен непрерывно. для воспроизведения файлов Выберите вручную все файлы, которые вы хотите просмотреть.

 При записи с высоким разрешением корпус камеры нагревается, что приводит к приостановке записи, что не является неисправностью.

 При установленном формате видео 640 x 480 (120 кадров в секунду) время съемки 30 секунд, время воспроизведения 2 минуты.



 Запись звука отключается, когда выбрана настройка 640x480 (120 кадров в секунду).

OIS (Оптический стабилизации изображения)

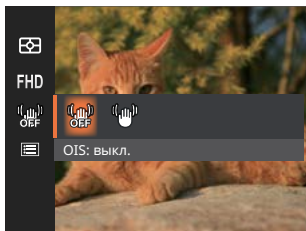
Этот режим позволяет уменьшить размытость изображения фотографии, вызванную произвольным движением руки или слабым освещением.



- OIS: выкл.
- OIS: вкл.

-  Используйте режим стабилизации в темных условиях.
-  Съемка в условиях ветра или в неустойчивой среде (например, в движущемся автомобиле) может привести к размытию изображений.
-  Рекомендуется выключать OIS при использовании штатива.

Меню Настроек Кино Режима

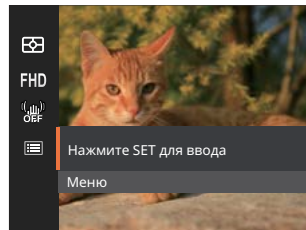

Нажмите на кнопку  для входа в меню.

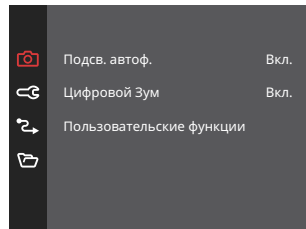

Подсв. автоф. (вспомогательный луч AF)

Для улучшения фокусировки при съемке в темноте можно включить Вспомогательный луч автофокуса.

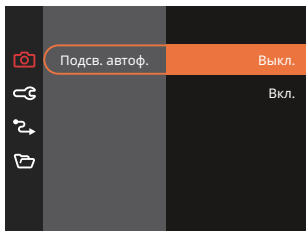

Цифровой Зум

Используйте данную функцию, чтобы включить или отключить функцию цифрового масштабирования.

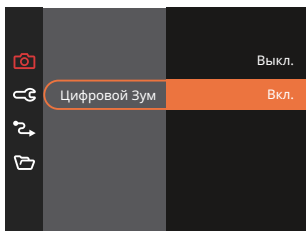





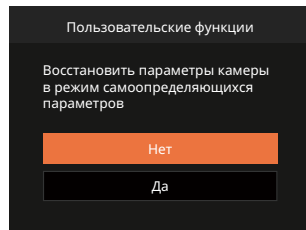







Пользовательские функции

В Пользовательских настройках сохраняется текущий режим фотосъемки и его параметры. Сохраненный режим и параметры непосредственно используются в режиме Пользовательских настроек.





Меню съемки в режиме съемки (O: Дополнительно X: Не используется)

Если каждый параметр доступен в режиме, заданном как **CS** режим, он доступен в **CS** режиме; иначе он не доступен.









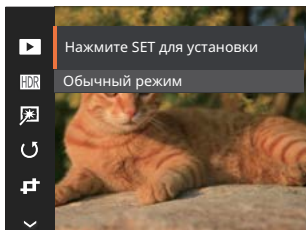





Параметры	Режим съемки										
		P	S	A	M			SCN			
											
	O	O	O	O	O	O	X	O	O	O	O
20M	O	O	O	O	O	O	X	O	O	O	X
FHD	X	X	X	X	X	X	X	X	X	X	O
	O	O	O	O	O	O	X	X	O	X	X
	O	O	O	O	O	O	X	X	X	X	O
	X	X	X	X	X	O	X	X	X	X	X
	O	O	O	O	O	X	X	O	O	X	X
	O	O	O	O	O	O	O	O	O	O	O

Меню Воспроизведения

Режим: 





1. Нажмите на кнопку  для вызова экрана воспроизведения, а затем нажмите на кнопку  для входа в меню.

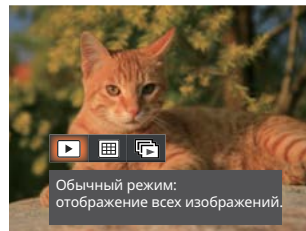

2. Нажмите на кнопку [ ▲ AF]/[ ▼  ] для выбора воспроизведения, которое необходимо установить, и нажмите на кнопку  для входа.
3. Для выбора функции нажмите на кнопку [ ▲ AF]/[ ▼  ] или [ ◀ ]/[ ▶ ] и на кнопку  для подтверждения выбора.

Воспроизведения режим





-  Обычный режим: отображение всех изображений.
 -  Режим по дате: упорядочивание по дате.
 -  Режим серий снимков: упорядочивание по сериям снимков.
-  Папка Данных отображается в соответствии с датой съемки.
-  Если в памяти отсутствует видеофайл непрерывной съемки, режим воспроизведения непрерывной съемки не включится.

Высокий динамический диапазон

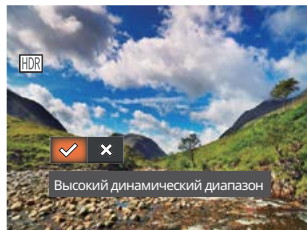
Благодаря функции HDR можно выровнять экспозицию на снятых изображениях. С помощью оптимизации деталей ярко освещенных и темных областей изображения, которое было переэкспонировано или имеет очень высокую контрастность, изображение становится более качественным и реалистичным.







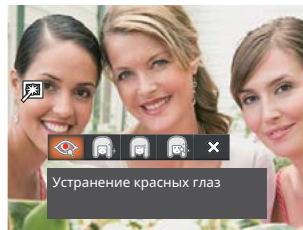

-  Высокий динамический диапазон
-  Отмена

 После использования функции HDR изображение будет сохранено как новый файл, а исходный файл останется в памяти.

Ретушь

Упомянутая здесь функция улучшения позволяет применить три эффекта улучшения по отдельности. Режим улучшения позволяет применить один, два или комбинацию всех трех эффектов.





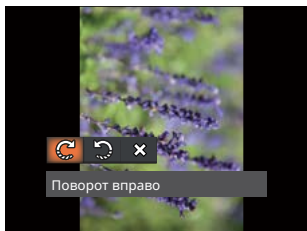

-  Устранение красных глаз
-  Сглаживание кожи
-  Осветление глаз
-  Увеличение глаз
-  Отмена

Поворот

Вы можете использовать данную функцию для изменения ориентации изображения.



-  Поворот вправо
-  Поворот влево
-  Отмена



 Панорамное изображение или видео нельзя Поворот.

 Файл повернутого изображения заменит исходный.

Изменить размер

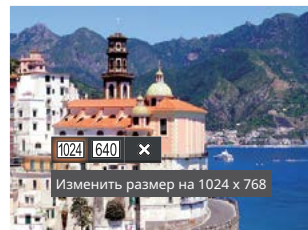
Данная функция позволяет изменить размер изображения до установленного разрешения и сохранить его как новое изображение.







-  1024 Изменить размер на 1024 x 768
-  640 Изменить размер на 640 x 480
-  Отмена

 Только для регулировки фотографий с высокого разрешения до низкого.

 Размеры фотографий, снятых в режиме панорама или с вращением не могут регулироваться.

Цвет

Этот параметр позволяет менять цветовой эффект изображения. В результате создается новый снимок, который сохраняется в памяти вместе с исходным снимком.

1. Нажатием кнопки  можно выбрать цветовой эффект изображения.
2. Для выбора элементов настройки цвета изображения нажмите на кнопку [ ] [ ].

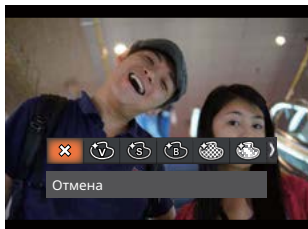

-  Отмена
-  Насыщенный
-  Сепия
-  Черно-белый
-  Зернистый
-  Мечты
-  Виньетирование
-  Шерон

Меню Настроек Воспроизведения

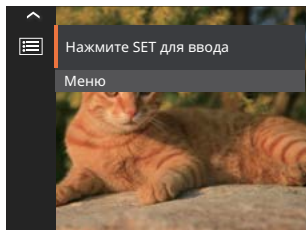

Нажмите на кнопку  для входа в меню.

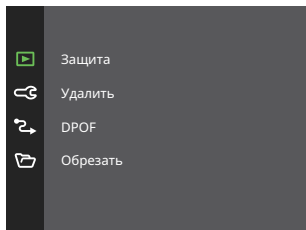

Защита

Используйте данную настройку для блокировки одного или нескольких файлов, чтобы предотвратить случайное удаление фотографий или видеозаписей.

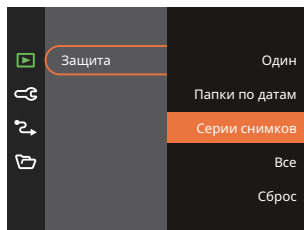

- **Один** Блокировка выбранных фотографий или видеозаписей, которые не были защищены; разблокирование выбранных фотографий или видеозаписей после установки защиты.
- **Папки по датам** Блокировка все фотографии из Папки даты.
- **Серии снимков** Блокировка все фотографии из Папки серийной фотосъемки.
- **Все** Блокировка всех фотографий или видеозаписей.
- **Сброс** Отмена блокировки всех фотографий или видеозаписей.

Удалить

Вы сможете удалить одну или все фотографии или видеозаписи.

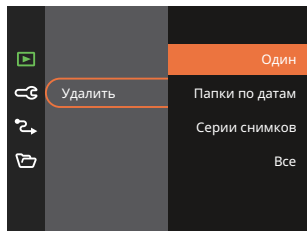

- **Один** Удаление одной фотографии или видеозаписи.
- **Папки по датам** Удалить все фотографии из Папки даты.
- **Серии снимков** Удалить все фотографии из Папки серийной фотосъемки.
- **Все** Удаление всех фотографий или видеозаписей.



Индикатор «🔒» обозначает, что файл защищен от удаления.



Перед удалением файла необходимо отменить защиту.



При удалении файлов параметры DPOF будут восстановлены по умолчанию.

DPOF (формат порядка цифровой печати)

Функция DPOF позволяет записывать выбранные изображения, которые вы хотите распечатать, и сохраняет выбранное на карте памяти, поэтому вы можете просто отдать карту памяти в фотостудию, не указывая, какие именно фотографии нужно печатать.

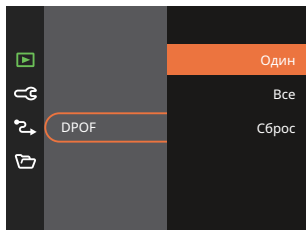



 Для печати требуется принтер, поддерживающий функцию DPOF.

Обрезать

Функция обрезки позволяет обрезать снимки и сохранять их в качестве новых изображений.

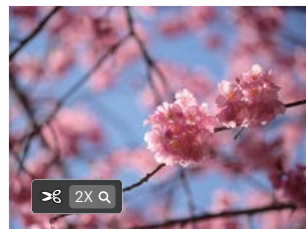
1. Выберите [Да] для подтверждения обрезки. С помощью рычаг масштабирования фокусного расстояния и кнопок [▲ AF]/ [▼ ⏻ ⏹] или [◀ ⚡]/ [▶ ⚡] выберите часть фотографии, которую необходимо обрезать.





2. Нажмите на кнопку (SET). Затем появляется окно [Сохранить изменения?]. Для изменения и сохранения снимка выберите [✓]. Выберите [✗] для отмены изменений и возврата к экрану обрезки.
-  Размер изображения нельзя уменьшить, если он уменьшен до размера 640 X 480.
-  Урезанное изображение не может быть подстригли снова.

Меню Основных Настроек

Режим:  P S A M   SCN  CS 

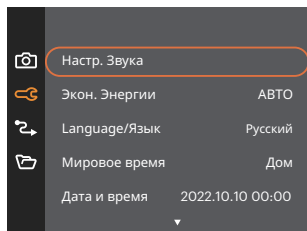
1. Нажмите на кнопку  в любом режиме и кнопку [▲ AF]/[▼🗑️🌞] для выбора . Нажмите на кнопку  для входа в меню.
2. Выберите  с помощью кнопок [▲ AF]/[▼🗑️🌞] и нажмите на кнопку  / [▶⚡] для входа в меню.



3. Выберите элемент для установки с помощью кнопок [▲ AF]/[▼🗑️🌞] и нажмите на кнопку  / [▶⚡] для входа в меню.
4. Для выбора функции нажмите на кнопку [▲ AF]/[▼🗑️🌞] или [◀🌸]/[▶⚡] и на кнопку  для подтверждения выбора.

Настр. Звука

Данная настройка позволяет изменения Звука Громкость.

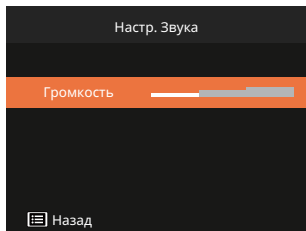

Экон. Энергии

Используйте данную функцию для регулировки яркости ЖК-экрана.

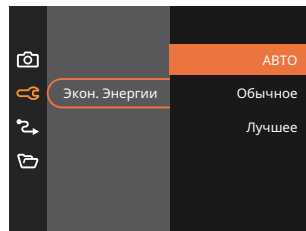

Экон. Энергии	Время отключения ЖК	Время выключения
АВТО	3 минут	5 минут
Обычное	1 минут	3 минут
Лучшее	30 с	1 минут

Language/Язык

См. раздел “Сброс параметров языка” на стр. 21.

Мировое время

Данная настройка позволяет экономить энергию и обеспечивать максимальное время работы от батареи. Выполните нижеописанные шаги для автоматического отключения ЖК-экрана и камеры после определенного периода отсутствия активности.

1. Нажмите на кнопку [▲ AF]/[▼ ▢ ☺] для выбора пункта отправления (🏠) и назначения (🌐).
2. Нажмите на кнопку [◀ 🌿]/[▶ ⚡] для выбора города, расположенного в том же часовом поясе, что и город, указанный в поле. Нажмите на кнопку (SET) для подтверждения настроек.

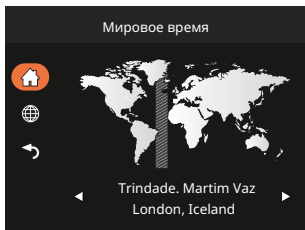

Дата и время

См. раздел “Переустановка Даты и времени” на стр. 22.

Яркость дисп.

Используйте данную функцию для регулировки яркости ЖК.

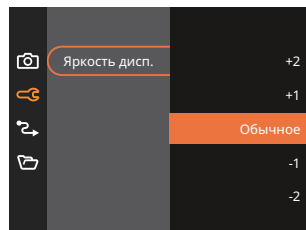

Установка яркости LCD камеры и ее корректировка на минимальное значение поможет сохранить срок службы батареи и срок службы камеры. использование экрана LCD в самых ярких настройках позволит быстрее истощить батареи.

Настройки соединения ↻

Режим: P S A M SCN CS

1. Нажмите на кнопку в любом режиме и кнопку [▲ AF]/[▼ ⏏ ⏏] для выбора . Нажмите на кнопку для входа в меню.
2. Выберите с помощью кнопки [▲ AF]/[▼ ⏏ ⏏] и нажмите на кнопку / [▶ ⚡] для входа в меню.
3. Выберите [USB] и нажмите на кнопку / [▶ ⚡] для входа в меню.

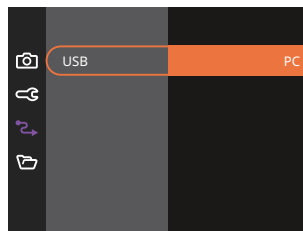
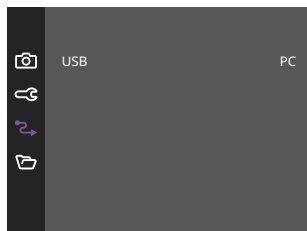

Подключение к компьютеру

С помощью кабеля USB можно подключить камеру к компьютеру, чтобы скопировать (передать) на него снимки.

Передача файлов на ПК

Компьютер автоматически определит камеру как съемный диск. Дважды щелкните по значку Мой компьютер на рабочем столе для открытия съемного диска и копирования папок и файлов с диска в каталог на ПК по аналогии с обычным копированием папок или файлов.





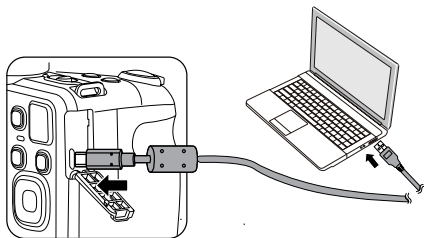









Чтобы подключить камеру к ПК, выполните следующие шаги.

1. Убедитесь, что камера и компьютер включены.
2. Подключите один конец предоставляемого кабеля USB к порту выхода USB камеры.
3. Подключите другой конец кабеля к свободному порту USB на ПК.
4. После завершения передачи данных отсоедините USB кабель согласно инструкциям по безопасному извлечению USB устройств.









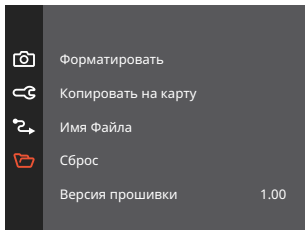





Настройки файла

Режим:  P S A M   SCN  CS 

1. Нажмите на кнопку  в любом режиме и кнопку [ AF]/[  ] для выбора . Нажмите на кнопку  для входа в меню.
2. Выберите  с помощью кнопки [ AF]/[  ] и нажмите на кнопку  / [ ] для входа в меню.



3. Выберите элемент для установки с помощью кнопки [ AF]/[  ] и нажмите на кнопку  / [ ] для входа в меню.
4. Для выбора функции нажмите на кнопку [ AF]/[  ] и на кнопку  для подтверждения выбора.

Форматировать

Примечание. При форматировании удаляются все данные на карте памяти и во встроенной памяти, включая фото и видеофайлы, защищенные от удаления.

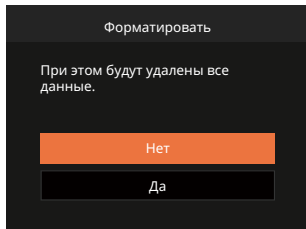

 Отформатируйте встроенную память, вынув карту памяти из камеры; если карта памяти находится в камере, можно отформатировать только ее.

Копировать на карту

Используйте данную функцию для копирования файлов, сохраненных во встроенной памяти, на карту памяти.

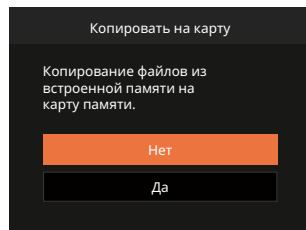

 Если в фотоаппарате нет карточки, то эту функцию не показывает.

Имя файла

После съемки изображения или видеоклипа камера сохранит его как файл, название которого заканчивается порядковым номером. Этот элемент можно использовать, чтобы файлу назначался номер в последовательном порядке или чтобы он начинался с 1 и сохранялся в другой папке на карте памяти.

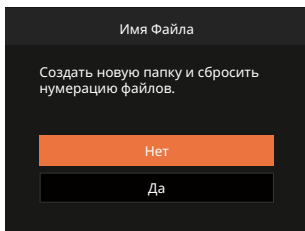

Сброс

Используйте данную функцию для восстановления заводских установок по умолчанию для камеры.

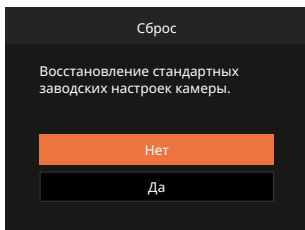

Версия прошивки

Используйте данную функцию для просмотра текущей версии программного обеспечения камеры.

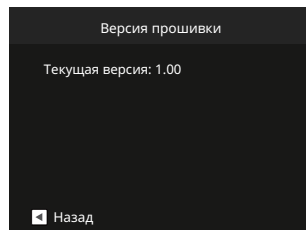

Если на SD карте имеется новая версия прошивки, нажмите [Да] для обновления.

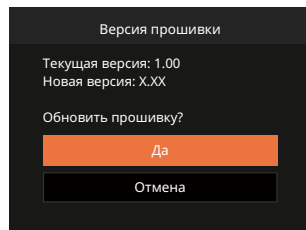

ПРИЛОЖЕНИЯ

Технические характеристики



Конструкция и технические характеристики могут изменяться без предварительного уведомления.

Датчик изображения	Тип	1/2.3"BSI CMOS
	Количество эффективных пикселей	20.68 мегапикселей
	Общее количество пикселей	21.14 мегапикселей
Объектив	Фокусное расстояние	4.3 мм (широкий угол) — 180.6 мм (теле)
	Эквивалент пленки 35 мм	24 мм (широкий угол) — 1008 мм (теле)
	Число диафрагмы	F3,0 (широкий угол) — F6,8 (теле)
	Конструкция объектива	11 элементов в 15 группах
	Оптическое увеличение	42x
	Диапазон фокусировки	Обычный: (широкий угол) 50 см ~ ∞ (Теле) 200 см ~ ∞ Макро: 1.6 см ~ ∞ (только широкий угол)
Система автофокусировки		TTL автофокусировки
Функция стабилизации изображения		Оптической стабилизации изображения
Цифровое масштабирование		Цифровое масштабирование 4x (Комбинированное масштабирование: 168x)

Разрешение	Неподвижное изображение	(4:3) 20MP: 5184 × 3888 10MP: 3648 × 2736 5MP: 2592 × 1944 3MP: 2048 × 1536 0.3MP: 640 × 480	(3:2) 18MP: 5184 × 3456	(16:9) 15MP: 5120 × 2880 2MP: 1920 × 1080
	Видео	1920 × 1080 (30fps), 1280 × 720 (60fps), 1280 × 720 (30fps), 640 × 480 (30fps), Высокоскоростной фильм: 640 × 480 (120fps)		
Сжатие изображения		Высокое, Стандартное, Обычное		
Поддержка DCF, DPOF (Версия 1.1)		Да		
Формат файлов	Неподвижное изображение	Поддержка Exif 2.3 (JPEG)		
	Видео	Формат видео: MOV (Motion JPEG), формат звука: Линейный PCM [монофонический]		
Режимы съемки		Автоматический режим, Программная АЕ, Приоритет выдержки, Приоритет диафрагмы, Ручной режим, Улучшение лиц, Панорамный режим, Сюжетный режим, Кинорежим, Пользовательские функции		
Сюжетный режим		Автоматический сюжетный режим, Ночной пейзаж, Съемка животных, Снег, Вечеринка, Спорт, Ночной портрет, Портрет, Дети, Пейзаж, Закат, Фейерверк, Скамья		
Функции определения		Определение лица, улыбки, моргания, Кошки, Собаки		

Ретуширование фотографий	Устранение красных глаз, Сглаживание кожи, Осветление глаз, Увеличение глаз
HDR	Да
Видео панорамы	До 360°
ЖК-дисплей	3.0 дюйма (460 тыс. пикселей)
Светочувствительность	Авто, ISO 100/200/400/800/1600/3200
Метод автофокусировки	Точечный автофокус, мультифокус (9-бальный TTL-замер), Отслеживание объектов, распознавание лица
Метод замера экспозиции	Интеллектуальный экспомер (экспомер AiAE), центровзвешенный экспомер, точечный экспомер (Фиксация в центре кадра), автоэкспозиция лица
Метод установки экспозиции	Программная автоэкспозиция (с функцией блокировки экспозиции), Приоритет выдержки, Приоритет диафрагмы
Коррекция экспозиции	±3EV с шагом 1/3
Выдержка скорость	1/2000 ~ 30 секунд
Серийная съемка	Да
Режимы просмотра	Покадровый, Индекс (эскизы в формате 9/16), Слайд-шоу, По дате, Серийная съемка, Увеличение (2-8 крат)
Управление балансом белого	Автобаланс белого, Солнечно, Облачно, Люминесцент, Люминесцент. CWF, Лампы накаливания, Ручной баланс белого, Цветовая температура (1900K~10000K)

Вспышка	Режимы вспышки	Pop-up (Ручной)
	Режимы вспышки	Принудительное отключение, Автоматическая вспышка, Принудительная вспышка, Медленная синхронизация, Медл. синхр. + Устр.красных глаз, Устранение красных глаз
Носители памяти		Внутренняя память: Приблиз. 67Мб
		Карты памяти SD/SDHC/SDXC (поддерживается до 512 Гб) [карты MMC не поддерживаются]
Мультиязычная поддержка		27 языков
Входы/выходы		USB 2.0 (тип C)
Питание		Литий-ионный аккумулятор LB-060, 3.7 В, 1100 мА, встроенный в камеру Зарядка
Время работы (эксплуатационные характеристики аккумулятора)		Приблиз. 240 снимков (согласно стандартам CIPA)
Рабочая среда		Температура: 0 ~ 40 °С, Влажность: 0 ~ 90%
Габариты (Ш × В × Г)		Приблиз. 112.7 × 81.6 × 84.4 мм (согласно стандартам CIPA)
Вес		Приблиз. 444 г (только корпус)

Подсказки и предупреждения

Сообщения	Описание	Способы сброса настроек
Предупреждение! Батарея разряжена.	Батарея фотоаппарата разряжена. Это предупреждение указывает на то, что фотоаппарат скоро отключится.	Фотоаппарат отключается через 2 секунды после появления этого предупреждения.
Объектив заблокирован, перезапустите камеру.	Объектив заедает, либо работа объектива нарушена из-за попадания в него постороннего предмета.	Для сброса настроек объектива отключите питание фотоаппарата, а затем снова включите.
Предлагается использовать штатив.	При включении функции длительной экспозиции это предупреждение появляется при первом отображении экрана фотосъемки.	Окно исчезает через 2 секунды.
Слишком высокая температура батареи.	Температура батареи достигла 53,5°C.	Окно исчезает через 2 секунды. Нажмите на любую кнопку, ответная реакция отсутствует. В Кино режиме видеозапись прекращается. Вы сможете выполнять фотосъемку до охлаждения батареи.
Ошибка встроенной памяти!	Ошибка внутренней памяти.	Окно исчезает через 2 секунды.

Сообщения	Описание	Способы сброса настроек
Некорректное совмещение. Повторите попытку.	Смещение слишком велико для выполнения панорамной съемки.	Сообщение исчезает через 2 секунды для возврата к экрану фотосъемки.
Осторожно! Не выкл. камеру при выполн. обновления!	Сообщение появляется во время обновления прошивки.	Сообщение исчезает после обновления и выключения фотоаппарата.
Отсоедините USB-кабель!	После завершения передачи данных на экран выводится сообщение, указывающее на то, что USB кабель можно отсоединить. На экране появляется подсказка.	Сообщение исчезает после отсоединения USB кабеля, а фотоаппарат автоматически выключается.
Сбой подключения!	Ошибка подключения ПК.	Сообщение исчезает после отсоединения USB кабеля и прерывания подключения.
защита от записи	Во время сохранения изображений SD карта блокируется.	Окно исчезает через 2 секунды.
Карта памяти заполнена	При включении фотоаппарата или нажатии на кнопку затвора фотоаппарат выявляет недостаток места на SD карте.	Окно исчезает через 2 секунды.

Сообщения	Описание	Способы сброса настроек
Карта памяти заполнена	При включении фотоаппарата или нажатии на кнопку затвора фотоаппарат выявляет недостаток места в памяти фотоаппарата.	Окно исчезает через 2 секунды.
Ошибка карты памяти	При включении питания SD карта не распознается.	Окно исчезает через 2 секунды.
Карта памяти не отформатирована.	При возникновении ошибки на SD карте появляется сообщение "Карта памяти не отформатирована".	Сообщение появляется через 2 секунды и отображается экран Форматирования.
Медленный доступ	При использовании SD карты ниже Класса 10 для записи HD-видео скорость записи будет ниже, а видеозапись прервется.	Сообщение исчезает через 2 секунды для возврата к экрану фотосъемки.
Запись на карту SD невозможна.	Прерывается фотосъемка или видеозапись, поэтому запись прекращается.	Сообщение исчезает через 2 секунды для возврата к экрану фотосъемки.
Красн. глаза не выявлены	На изображении отсутствует эффект "красных глаз". При этом появляется сообщение, указывающее на отключение функции "Устранение красных глаз".	Окно исчезает через 2 секунды.
Это изображение невозможно изменить.	Формат файла не поддерживает функцию редактирования или повторное редактирование отредактированного файла невозможно.	Окно исчезает через 2 секунды.

Сообщения	Описание	Способы сброса настроек
Превышено максимальное число папок.	Если число папок на SD карте превышает максимально разрешенное количество (999), требуется больше времени для их прочтения при включении питания. При этом появляется подсказка.	скопируйте данные в компьютер, отформатируйте старую карту с помощью фотоаппарата
Слишком много снимков для быстрой обработки.	При воспроизведении по дате изображения не соответствуют установленным характеристикам, поэтому воспроизведение по дате невозможно.	Сообщение исчезает через 2 секунды, а фотоаппарат возвращается в обычный режим воспроизведения.
Файлы не распознаны.	Неподдерживаемый формат файла или файл поврежден, поэтому его прочтение невозможно.	Сообщение об изображении исчезает только после удаления файла.
нет изображения!	При нажатии на кнопку воспроизведения в памяти фотоаппарата или на карте памяти отсутствуют файлы изображений.	Сообщение исчезает через 2 секунды для возврата к экрану фотосъемки.
Нет файла непрерывной группы.	При переключении из режима воспроизведения в режим серийной фотосъемки отсутствует файл серийной группы.	Сообщение исчезает через 2 секунды, а фотоаппарат возвращается в обычный режим воспроизведения.
Защищен! Невозможно удалить!	Файл защищен. Сообщение появляется при удалении файла.	Окно исчезает через 2 секунды.

Устранение неисправностей

Проблема	Возможные причины	Решение
Камера не включается.	<ul style="list-style-type: none">■ Батарея разрядилась.■ Батарея вставлена неправильно.	<ul style="list-style-type: none">■ Замените новые батареи.■ Установите батарею правильно.
Камера неожиданно отключается в процессе работы.	<ul style="list-style-type: none">■ Батарея разрядилась.	<ul style="list-style-type: none">■ Замените новые батареи.
Изображение имеет искажения.	<ul style="list-style-type: none">■ Фотоаппарат дрожит во время фотосъемки.	<ul style="list-style-type: none">■ Включите Стабилизация режим.
Не удается сохранить файлы изображений и видео.	<ul style="list-style-type: none">■ Карта памяти заполнена.■ Карта памяти заблокирована.	<ul style="list-style-type: none">■ Установите другую карту памяти или удалите ненужные файлы.■ Разблокируйте карту памяти.
Медленная запись на карту памяти	<ul style="list-style-type: none">■ Когда на карту памяти ниже класса 10 записывается видео в формате HD, возможно, эта карта работает слишком медленно для продолжения записи.	<ul style="list-style-type: none">■ Используйте карту памяти с записи класса 10 или выше для повышения производительности.

Проблема	Возможные причины	Решение
Не удается выполнить запись на карту памяти	<ul style="list-style-type: none"> ■ Карта памяти находится в состоянии блокирования записи. 	<ul style="list-style-type: none"> ■ Снимите блокировку записи с карты памяти или установите другую карту.
Слишком много видеороликов для обработки	<ul style="list-style-type: none"> ■ Количество снимков или папок на карте памяти превысило технические возможности, поэтому просмотр даты не может быть осуществлен. 	<ul style="list-style-type: none"> ■ Удалите ненужные файлы.
На ЖК-экране мигает  вспышки.	<ul style="list-style-type: none"> ■ Текущие условия съемки требуют использования вспышки. 	<ul style="list-style-type: none"> ■ Включите вспышку.

Совместимость с картами памяти

• Карты памяти, совместимые с этой фотокамерой (√ : Совместимый X: Не совместим)

	micro SD	micro SDHC	micro SDXC	Переходник на SD-карту	SD	SDHC	SDXC
Форматировать	FAT12, 16	FAT32	exFAT	-	FAT12, 16	FAT32	exFAT
Вместимость	До 2GB	4~32GB	64GB~2TB	-	До 2GB	4~32GB	64GB~2TB
Совместимость	X	X	X	√	√	√	√

Это означает, что класс скорости записи будет отображаться на карте памяти.

Используйте карту памяти с соответствующей скоростью записи для режима записи видео.

(O: рекомендуется X: не рекомендуется)

	Speed Class	UHS Speed Class	Video Speed Class	Запись видео			
				4K	FHD	HD	VGA
90MB/sec			V90	O	O	O	O
60MB/sec		UHS-III	V60	O	O	O	O
30MB/sec		UHS-I	V30	O	O	O	O
10MB/sec	Class 10		V10	O	O	O	O
6MB/sec	Class 6			X	X	X	O
4MB/sec				X	X	X	O
2MB/sec	Class 2			X	X	X	O

Товарные знаки

- Microsoft и Windows являются товарными знаками или зарегистрированными товарными знаками Microsoft Corporation в США и/или других странах.
- App Store и macOS являются товарными знаками Apple Inc., зарегистрированными в США и других странах.
- USB Type-C™ и USB-C™ — товарные знаки USB Implementers Forum.
- Все остальные товарные знаки являются собственностью их владельцев.

JK Imaging Ltd., 14067 Stage Road, Santa Fe Springs, CA 90670 USA

kodakpixpro.com

Made in Myanmar (Burma)

© 2024 JK Imaging Ltd. All Rights Reserved.

Товарный знак Kodak, логотип и товарная упаковка используются по лицензии компании Eastman Kodak Company. Все остальные логотипы, товары и названия компаний, на которые ссылается данный документ, являются коммерческими названиями, торговыми знаками или зарегистрированными торговыми знаками, принадлежащими своим владельцам. Эти владельцы не связаны с JK Imaging Ltd., нашими продуктами и нашим веб-сайтом.

Document No/Sequence: U.DIS.0074.0424.ru.01



Ver. 1.0