

KODAK PIXPRO SP360

ACTION CAM

Gebruikershandleiding



Voordat u begint

Conformiteitsverklaring



Verantwoordelijke: JK Imaging Ltd.

Adres: JK Imaging Ltd., 17239 So. Main Street, Gardena, CA 90248 USA

Bedrijfswebsite: kodakpixpro.com

Over deze handleiding

Bedankt voor uw aankoop van dit product. Lees deze handleiding aandachtig en bewaar deze op een veilige plaats zodat u deze later opnieuw kunt raadplegen.

- JK Imaging Ltd. behoudt zich alle rechten voor dit document voor. Geen enkel deel van deze gepubliceerde handleiding mag worden gereproduceerd, verzonden, getranscribeerd, opgeslagen in een retrievalstelsel of vertaald in enige taal of computertaal, in welke vorm en door enig middel ook, zonder de voorafgaande schriftelijke toestemming van JK Imaging Ltd..
- Alle handelsmerken die in deze handleiding zijn vermeld, worden uitsluitend gebruikt voor identificatiedoeleinden en zijn eigendom van hun respectieve eigenaars.
- Deze handleiding biedt u instructies over het gebruik van uw nieuwe KODAK PIXPRO-actiecamera. We hebben alles in het werk gesteld om te garanderen dat de inhoud van deze handleiding accuraat is. JK Imaging Ltd. behoudt zich echter het recht voor wijzigingen aan te brengen zonder kennisgeving.
- In deze handleiding geeft  nuttige informatie aan en geeft " paginanummer" een inleiding op de inhoud op deze pagina.

INDUSTRY CANADA

Dit apparaat voldoet aan de Canadese RSS-210.

Dit apparaat voldoet aan de vergunningvrije Industry Canada RSS-norm(en). Het gebruik is onderhevig aan de volgende twee voorwaarden: (1) Dit apparaat mag geen storing veroorzaken en (2) dit apparaat moet elke storing aanvaarden, met inbegrip van storing die ongewenste werking van het apparaat kan veroorzaken.

Verklaring met betrekking tot stralingsblootstelling:

Dit product voldoet aan de Canadese RF-blootstellingslimiet, bepaald voor een niet-gecontroleerde omgeving en het is veilig voor het bedoelde gebruik zoals beschreven in deze handleiding. Een verdere verlaging van de RF-blootstelling kan worden bereikt als het product zo ver mogelijk van het lichaam van de gebruiker wordt gehouden of als het product wordt ingesteld naar een lager uitgangsvermogen als een dergelijke functie beschikbaar is.

NIEUWE CAMERA-EIGENAAR / BELANGRIJKE INFORMATIE

Dank u voor de aankoop van uw nieuwe **KODAK PIXPRO SP360 actiecamera**. Om u de meest up-to-date voordelen en functies van de SP360 te bieden, raden we u ten eerste aan om uw nieuwe camera op onze website te registreren:

<https://kodakpixpro.com/support/product-registration>

Als u dit doet, blijft u op de hoogte van belangrijke updates, inclusief firmware, functies en andere belangrijke informatie over de SP360. Uw informatie wordt altijd veilig bewaard, is versleuteld en wordt nooit verkocht, gedeeld of gebruikt voor andere doeleinden dan voor SP360 camera-specifieke meldingen, tenzij u ervoor kiest om andere soorten communicatie te ontvangen tijdens het registratieproces.

Voor klanten in Europa



Dit symbool [doorstreepte vuilnisbak op wielen WEEE bijlage IV] geeft aan dat dit apparaat afzonderlijk moet worden verwijderd volgens de voorschriften voor het verwijderen van elektrische en elektronische apparatuur in de Europese landen. Gooi het apparaat niet weg bij huishoudelijk afval. Gebruik de systemen voor het retourneren en inzamelen die in uw land beschikbaar zijn voor het juist en veilig weggooien van dit product.

De "CE"-markering geeft aan dat dit product voldoet aan de Europese vereisten voor veiligheid, gezondheid, milieu en consumentenbescherming. Camera's met de "CE"-markering zijn bedoeld voor verkoop in Europa.

Europa – EU-verklaring van conformiteit

Dit apparaat voldoet aan de essentiële voorschriften van de R&TTE Richtlijn 2014/53/EU.

De volgende testmethoden zijn toegepast om de veronderstelling van conformiteit met de essentiële vereisten van de R&TTE-richtlijn 2014/53/EU te bewijzen:

- EN 60950-1: 2006+A11:2009 +A1:2010 +A12:2011

Veiligheid van IT-apparatuur

- EN 50566: 2013

Productstandaard voor het aantonen van de naleving van radiofrequente velden van handheld en op het lichaam gemonteerde draadloze communicatieapparaten, gebruikt door het algemene publiek (30 MHz – 6 GHz)

- EN 62209-2: 2010

Menselijke blootstelling aan radiofrequente velden van handheld en op het lichaam gemonteerde draadloze communicatieapparaten — Menselijke modellen, instrumentatie en procedures

Deel 2: Procedure voor het bepalen van de specifieke absorptiesnelheid (SAR) voor draadloze communicatieapparaten die worden gebruikt in de onmiddellijke nabijheid van het menselijk lichaam (frequentiebereik van 30 MHz tot 6 GHz)

- EN 300 328 V1.8.1: 2012

Elektromagnetische compatibiliteit en radiospectrumzaken (ERM), breedband zendsystemen; Gegevensoverdrachtapparatuur die werkt in de 2,4 GHz ISM-band en breedspectrum modulatie technieken gebruikt; Geharmoniseerde EN essentiële vereisten onder artikel 3.2 van de R&TTE-richtlijn.

- EN 301 489-1 V1.9.2: 2011

Elektromagnetische compatibiliteit en radiospectrummaterie (ERM), Elektromagnetische compatibiliteit (EMC) norm voor radioapparatuur en diensten; Deel 1: Algemene technische vereisten.

- EN 301 489-17 V2.2.1:2012

Elektromagnetische compatibiliteit en radiospectrummaterie (ERM), Elektromagnetische compatibiliteit (EMC) norm voor radioapparatuur en diensten; Deel 17: Specifieke voorwaarden voor 2,4 GHz breedbandtransmissiesystemen en krachtige 5 GHz WLAN-apparatuur.

Manufacturer: Sintai Optical (Shenzhen) Co., Ltd

Address: Qiwei Ind Sec, 1st, 2nd,& 3RD Bldg, Lisonglang Village, Gongming Town, Bao'an District, Shenzhen, Guangdong, China

Voor klanten in de V.S.A.

Verklaring Federale communicatiecommissie m.b.t. storingen

Dit apparaat voldoet aan Deel 15 van de FCC-voorschriften. Het gebruik van dit apparaat is onderworpen aan de volgende twee voorwaarden: (1) Dit apparaat mag geen schadelijke storing veroorzaken en (2) dit apparaat moet elke storing aanvaarden, met inbegrip van storing die ongewenste werking kan veroorzaken.

Dit apparaat werd getest en voldoet aan de beperkingen voor een klasse B digitaal apparaat, in naleving van deel 15 van de FCC-voorschriften. Deze limieten zijn ontworpen om een redelijke beveiliging te bieden tegen schadelijke storingen in een residentiële installatie. Dit apparaat genereert, gebruikt en kan radiofrequente energie uitstralen en kan, indien niet geïnstalleerd en gebruikt in overeenstemming met de instructies, schadelijke storing veroorzaken in radiocommunicatie. Er is echter geen garantie dat er geen storing zal optreden in een particuliere installatie. Als dit apparaat toch schadelijke storingen veroorzaakt aan radio- of televisie-ontvangst, wat kan worden vastgesteld door het apparaat uit en opnieuw in te schakelen, wordt de gebruiker aangemoedigd te proberen de interface te corrigeren met een of meer van de volgende maatregelen:

- Wijzig de richting van de ontvangstantenne of verplaats de antenne.
- Vergroot de afstand tussen het apparaat en de ontvanger.
- Sluit het apparaat aan op een stopcontact op een ander circuit dan dat waarop de ontvanger is aangesloten.
- Raadpleeg de leverancier of een ervaren radio/tv-technicus voor hulp.

FCC-waarschuwing: Alle wijzigingen of aanpassingen die niet uitdrukkelijk zijn goedgekeurd door de partij die verantwoordelijk is voor de naleving, kunnen de bevoegdheid van de gebruiker om het apparaat te bedienen nietig verklaren.

Deze zender mag niet samen met een andere antenne of zender op dezelfde locatie worden geïnstalleerd of gebruikt.

Verklaring met betrekking tot stralingsblootstelling:

Dit product voldoet aan de RF-blootstellingslimiet van de FCC, bepaald voor een niet-gecontroleerde omgeving en het is veilig voor het bedoelde gebruik zoals beschreven in deze handleiding. Een verdere verlaging van de RF-blootstelling kan worden bereikt als het product zo ver mogelijk van het lichaam van de gebruiker wordt gehouden of als het product wordt ingesteld naar een lager uitgangsvermogen als een dergelijke functie beschikbaar is.

Hierbij [Sintai Optical (Shenzhen) Co., Ltd], verklaart dat deze [Action Cam en afstandbediening] in overeenstemming zijn met de essentiële eisen en andere relevante

bepalingen van Richtlijn 2014/53/EU.



Verpakking: Volg uw lokale voorschriften voor de recycling van de verpakking.

Batterijen: Gooi gebruikte batterijen weg op aangewezen inzamelcentra.

WAARSCHUWING

Het wijzigen, knoeien of aanpassen van onderdelen van de SP360-camera is niet toegestaan en maakt de fabrieksgarantie ongeldig en "kan" de federale en/of staatsconformiteit ongeldig maken.

Informatie over handelsmerken

De termen HDMI, HDMI High-Definition Multimedia Interface, HDMI Trade dress en de HDMI logo's zijn handelsmerken of gedeponeerde handelsmerken van HDMI Licensing Administrator, Inc.

HDMI

Veiligheidsrichtlijnen

Productopmerkingen:

- Probeer nooit het product te demonteren of zelf reparaties uit te voeren aan het product.
- Hanteer het product op de juiste manier. Dit product kan beschadigd raken als het gevallen, doorprikt of geplet is.
- Vermijd het direct aanraken van het lenselement. Gebruik een professioneel lensreinigingspapier samen met lensreinigingsmiddelen om de lens schoon te vegen en te houden.
- Gebruik geen corrosieve, alcoholische of organisch oplosmiddel bevattende reinigingsproducten om dit product te reinigen.
- Dit product niet gebruiken of bewaren bij hoge temperaturen.
- Stel de lens niet bloot aan sterke lichtbronnen (bijv. daglicht enz.) gedurende lange perioden.
- Dit product niet gebruiken of bewaren in een omgeving met een krachtig magnetisch veld.
- Als het product snel wordt overgebracht van een omgeving met een lage temperatuur naar een omgeving met een hoge temperatuur, kan er watercondens op treden in het product vanwege de fysieke veranderingen. In dit geval is het aanbevolen te wachten tot het product opnieuw op kamertemperatuur is voordat u het inschakelt.
- Als een foto of video niet kan worden afgespeeld door een onjuiste bediening door de gebruiker, aanvaardt het Bedrijf geen aansprakelijkheid of verantwoordelijkheid voor compensatie.
- Bewaar het product in een droge en schone omgeving als u het product gedurende langere tijd zult opslaan.

Opmerkingen betreffende de batterij:

- Gebruik een batterij van hetzelfde type als het bijgeleverde type.
- Als de batterij oververhit tijdens het opladen of gebruik, moet u het opladen of gebruik onmiddellijk stoppen. Schakel het product uit, verwijder de batterij nauwgezet en wacht tot het is afgekoeld.
- Houd de contacten van de batterij schoon en droog.
- Installeer de batterij volgens de positieve en negatieve markeringen op het batterijvak. Forceer deze nooit in het batterijvak.
- Als er batterijvloeistof in het product lekt, moet u contact opnemen met uw leverancier. Als er batterijvloeistof op uw huid terecht komt, moet u uw huid onmiddellijk spoelen met schoon water en medische hulp inroepen.
- Om schade aan de batterij te vermijden, mag u de batterij niet laten vallen, blootstellen aan impact met zware objecten of krassen met scherpe objecten.
- Zorg dat de batterij niet in contact komt met metalen objecten (inclusief munten) om kortsluiting, ontlading, oververhitting of mogelijke lekkage te voorkomen.
- Verwarm de batterij niet of gooi deze niet in vuur om mogelijke ontploffing te voorkomen.
- Verwijder de batterij als het product gedurende langere tijd zal worden opgeslagen.
- Bewaar de batterij niet in een omgeving met hoge temperaturen.
- Het gebruik van de batterij in een koude omgeving zal leiden tot veel lagere prestaties.
- Probeer nooit zelf de batterij te demonteren.
- Gooi de batterij op de juiste manier weg volgens de lokale wetten en voorschriften (nationaal of regionaal).

Opmerkingen betreffende de geheugenkaart

- De geheugenkaart waarnaar in deze handleiding wordt verwezen, is een microSD-kaart of een microSDHC-kaart.
- Houd de geheugenkaart schoon en droog.
- Wanneer u een geheugenkaart plaatst, moet u controleren of de inkeping van de kaart overeenkomt met de inkeping van de geheugenkaartmarkering bij de kaartsleuf. Forceer de geheugenkaart niet in de kaartsleuf.
- Voordat u een gloednieuwe geheugenkaart gebruikt, moet u eerst de geheugenkaart formatteren.
- Een foto of video die met het product is gemaakt, wordt opgeslagen in een map die automatisch wordt gegenereerd op de geheugenkaart. Sla geen foto's of video's op die niet zijn opgenomen met het product in deze mappen in het geval de bestanden niet normaal kunnen worden herkend bij de weergave.

- Het direct bewerken van de gegevens op de geheugenkaart is niet aanbevolen. Het is aanbevolen de gegevens naar uw computerschijf te kopiëren voordat u ze bewerkt.
- Schakel het product uit voordat u de geheugenkaart verwijdert. Anders kan de geheugenkaart schade oplopen.
- Als het product langere tijd wordt opgeslagen, moet u een back-up maken van de gegevens op de geheugenkaart en de geheugenkaart uit het apparaat verwijderen.

Overige opmerkingen:

- Koppel de voeding niet los of schakel het product niet uit tijdens het bijwerken van de firmware. Hierdoor kunnen verkeerde gegevens worden geschreven en zal het product later mogelijk niet inschakelen.
- Als u het product op een vliegtuig gebruikt, moet u de relevante regels volgen die door de luchtvaartmaatschappij zijn opgelegd.
- Vanwege beperkingen van de productietechnologie, kan het LCD enkele dode of heldere pixels bevatten. Deze pixels hebben geen invloed op de kwaliteit van de foto's of video's.
- Als het LCD-scherm beschadigd is, moet u bijzondere aandacht besteden aan de vloeibare kristallen in het scherm. Als een van de volgende situaties optreden, dient u onmiddellijk de aanbevolen acties te ondernemen zoals hieronder aangegeven:
 1. Als er vloeibare kristallen in contact komen met uw huid, moet u uw huid afvegen met een droge doek, grondig wassen met zeep en spoelen met veel schoon water.
 2. Als er vloeibare kristallen in uw ogen terechtkomen, moet u uw ogen gedurende minstens 15 minuten spoelen met veel schoon water. Roep medische hulp in.
 3. Als per ongeluk vloeibare kristallen worden ingeslikt, moet u de mond onmiddellijk spoelen met schoon water en proberen braken op te wekken. Roep medische hulp in.





Opmerkingen betreffende de waterbestendigheid:







- Dit product is spatbestendig voor dagelijkse gebruiksdoeleinden. Controleer voor het gebruik of de lensafdekking stevig vast zit, vergrendel de batterijklep en maak de zijklep stevig vast.
- Alle krassen, barsten of kleine vreemde objecten (zoals zand of haar) die aan de rubberen ring binnenin de zijklep zijn bevestigd, zullen de doeltreffendheid van de spatbestendigheid beïnvloeden. Controleer vóór gebruik of het waterbestendige rubber beschadigd of vervuild is door een vreemd object voordat de zijklep wordt gesloten. Als er een vreemd object op het waterbestendige rubber en zijn aangrenzende oppervlakken aanwezig is, moet u een schone, vezelvrije doek gebruiken voor de reiniging. Als er krassen of barsten zijn, moet u onmiddellijk naar een onderhoudscentrum gaan voor onderhoud en voor het verkrijgen van een vervangend waterbestendig rubber.
- Voordat u het product in water gebruikt, moet u ervoor zorgen dat u het eerst in de waterbestendige behuizing stopt. Het mag tot maximaal 60 meter diep onder het water worden gebruikt bij een temperatuur van maximum 40 °C. Het product kan zijn waterdichte prestaties behouden tot maximum 4 uur op een diepte van 60 meter onder water.
- Open de waterdichte behuizing niet wanneer deze is ondergedompeld in water.
- Open de zijklep of batterijklep niet direct of verwijder de lensafdekking niet wanneer het product per ongeluk in contact komt met water. Schakel de voeding uit en veeg het toestel af met een schone, droge, vezelvrije doek voordat u de batterijklep en zijklep opent om de batterij en geheugenkaart verwijdert.
- Wanneer u de batterijklep en de zijklep opent en er waterdruppels aanwezig zijn op de oppervlakken die zich tussen het interieur en de behuizing bevinden, moet u ze afvegen.
- Na gebruik van het product in de aanwezigheid van zand, modder of andere vreemde materie, moet u het spoelen met schoon water (maak de lensafdekking stevig vast, vergrendel het batterijvak en sluit de zijklep stevig voordat u het spoelen start). Veeg het product na het spoelen goed af met een schone, droge, vezelvrije doek.

Waterdicht / stofbestendig / schokbestendig / vriesbestendig:

- De lensafdekking installeren, JIS / IEC waterdichtheid graad 5 (IPX5).
- De lensafdekking installeren, JIS / IEC stofbestendigheid graad 6 (IP6X).
- De lensafdekking installeren, hoogte voor beoordeling schokbestendigheid is 2 m.
- Geschikt temperatuurbereik voor vriesbestendigheid is -10°C en hoger.

Inhoud

Voordat u begint.....	1
Veiligheidsrichtlijnen.....	4
Inhoud.....	6
Vorbereiden	8
Bijgeleverde accessoires.....	8
Aanzicht Kodak PIXPRO SP360	9
De lensafdekking monteren/verwijderen	10
De batterij installeren	11
De geheugenkaart installeren	12
De batterij opladen	13
Configuratie en bediening	15
Inleiding hoofdschermweergave	15
In-/uitschakelen	16
Opstarten voor taal, datum en tijd.....	16
Kennismaken met het menu 	17
Algemene instellingen 	18
Film instellingen 	19
Foto instellingen 	21

Kennismaken met de modi 	22
■ Wifimodus 	23
■ Filmmodus 	26
■ Snapshot-fotomodus 	26
■ Modus Loop opname 	26
■ Vertragingmodus 	27
■ Burstmodus 	27
De interface gebruiken.....	28
Micro-USB-interface	28
Opladen	28
Een externe voeding gebruiken.....	28
Gegevensoverdracht.....	28
Micro-HDMI-interface	29
Bijlagen	30
Specificaties	30
Meldingen en waarschuwingsberichten.....	32
Problemen oplossen.....	34
Speciale accessoires.....	35

Vorbereiden

Bijgeleverde accessoires

Uw productverpakking moet, naast het product dat u hebt gekocht, ook de volgende accessoires bevatten. Als er iets beschadigd is of ontbreekt, moet u contact opnemen met uw leverancier. (De stijl van de wisselstroomadapter zal verschillen afhankelijk van de stroomvereisten in de verschillende landen en regio's. Onderstaande afbeelding is uitsluitend ter informatie).

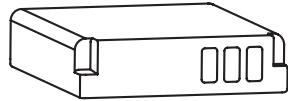

Heroplaadbare lithium-ionbatterij

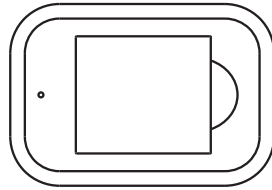

Batterijlader

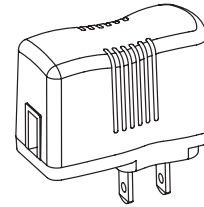

Voedingsstekker

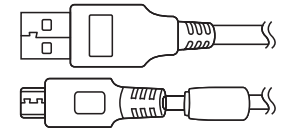

Micro-USB-kabel

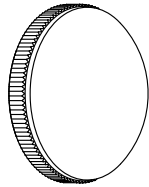

Glazen lensafdekking
(geïnstalleerd op het product af fabriek)



Beschermende afdekking

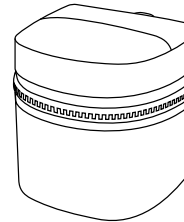

Draagtas

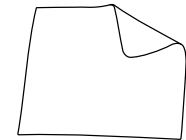

Reinigingsdoek

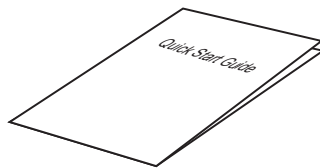

Snelle opstartgids



Garantiekaart



Servicekaart

Aanzicht Kodak PIXPRO SP360

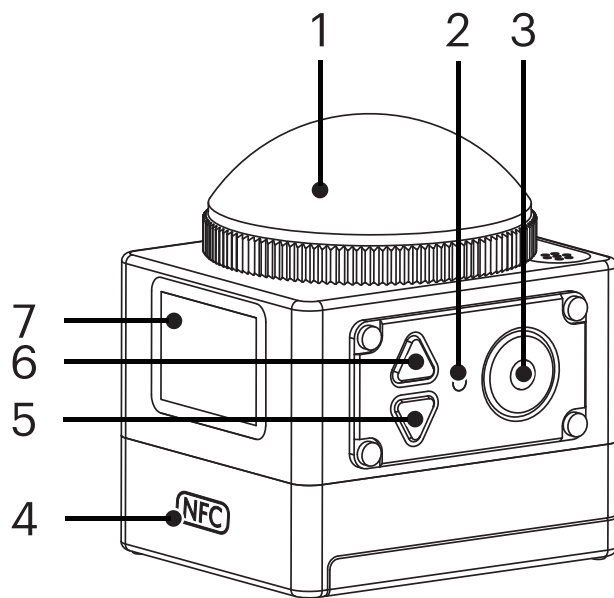

1	Glazen lensafdekking
2	Statusindicator
3	 Video-opnameknop / Fotoknop / knop OK
4	NFC-markering
5	 Menuknop / richtingsknop (onder)
6	 Voedingsknop / Modusknop / richtingsknop (boven)
7	LCD
8	Microfoon
9	Statiefbevestiging
10	Zoemer
11	Zijklep
12	Zoekopening
13	Batterijklep
14	Batterijklepvergrendeling

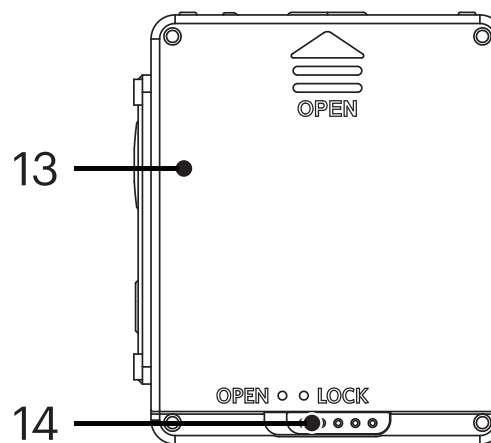
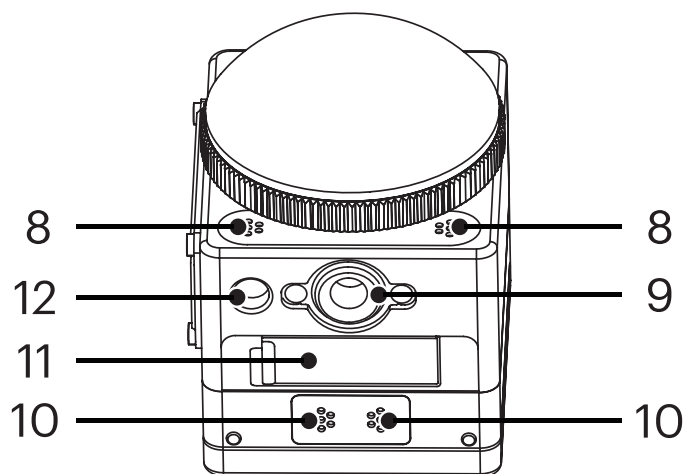

De lensafdekking monteren/verwijderen

De lensafdekking verwijderen:

Draai de lensafdekking volgens de weergegeven richting tot deze loskomt van de SP360.

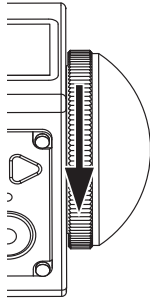

De lensafdekking monteren

Draai de lensafdekking stevig vast in de richting zoals weergegeven.

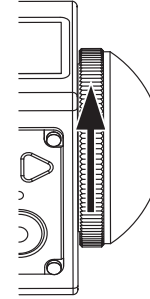

- De lensafdekking beschermt de lens tegen schade (stof-, schok- en spatbestendig). Het gebruik van de lensafdekking zal de beeld- en videokwaliteit niet beïnvloeden.
- Voordat u de lensafdekking monteert, moet u ervoor zorgen dat het lensoppervlak schoon en droog is. Gebruik altijd een schone, vezelvrije doek om de lens te reinigen vóór de opname zodat de foto- of videokwaliteit niet wordt beïnvloed.
- Wanneer de SP360 is blootgesteld aan extreme temperatuurverschillen, kan er condensatie worden gevormd op de binnenkant van de lensafdekking. Verwijder in dat geval de lensafdekking en maak deze schoon met een zachte, vezelvrije doek en installeer dan de lensafdekking terug.
- Als de SP360 gedurende een bepaalde periode niet zal worden gebruikt, moet u er altijd de beschermende afdekking op plaatsen (zoals weergegeven in de afbeelding).



De batterij installeren

1. De batterijklep openen

Duw de batterijvergrendeling van "LOCK" naar "OPEN" in de richting van pijl ①, duw de batterijklep in de richting van pijl ② en open de batterijklep in de richting van pijl ③.

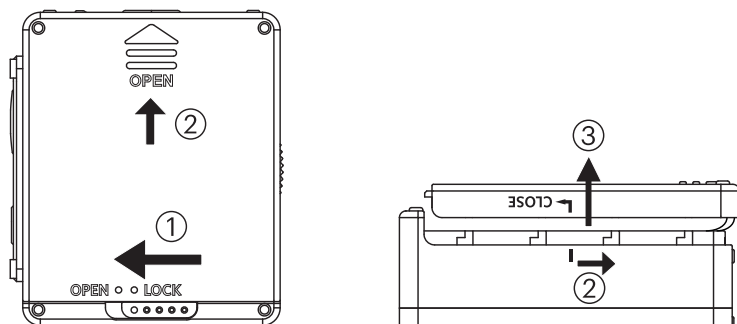

2. De batterij plaatsen

Stop de batterij in het batterijvak in de richting van pijl ④ (let op de locatie van de symbolen + en -).

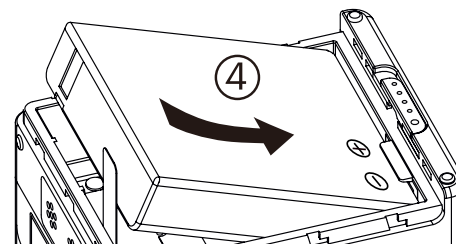

 Trek de tape voorzichtig omhoog om de batterij te verwijderen. Wanneer u de batterij plaats, mag u de tape onder de batterij niet vouwen.

3. De batterijklep sluiten

Lijn de batterijklep uit op het batterijvak zoals weergegeven en plaats het in de richting van pijl ⑤. Sluit de batterijklep in de richting van pijl ⑥ en duw de vergrendeling van de batterijklep van "OPEN" naar "LOCK" in de richting van pijl ⑦.

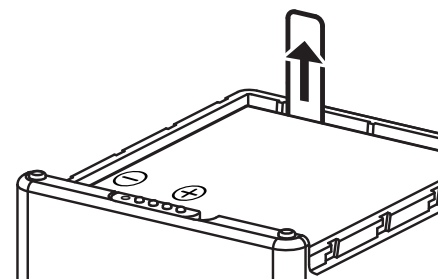
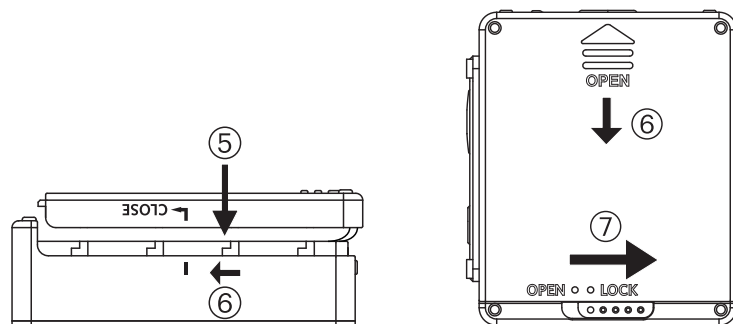

De geheugenkaart installeren

Open de zijklep, plaats de geheugenkaart in de kaartsleuf (let op de richting van de opening van de geheugenkaart), duw het onderste uiteinde van de geheugenkaart volledig in de sleuf met de top van uw vinger en sluit dan de zijklep.

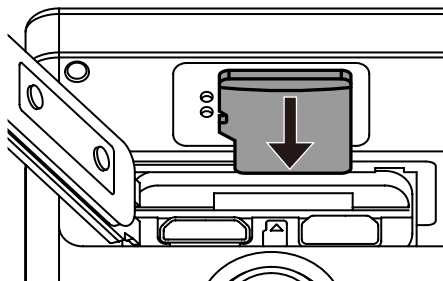

- ④ Een geheugenkaart (microSD / microSDHC) is optioneel en niet inbegrepen in de productverpakking. Deze moet afzonderlijk worden aangeschaft. Gebruik een originele geheugenkaart van Klasse 6 of hoger en heeft een capaciteit van 4GB tot 32GB.
- ④ Om uw geheugenkaart te verwijderen, opent u de zijklep en drukt u voorzichtig op de geheugenkaart om deze uit te werpen. Verwijder de kaart voorzichtig.
- ④ Het product wordt automatisch uitgeschakeld als de geheugenkaart wordt geplaatst of verwijderd wanneer het product aan is.

De batterij opladen

 Gebruik de batterijlader of de voedingsstekker voor het opladen van de batterij in een omgevingstemperatuur die gaat van 10 °C tot 35 °C.

De batterij opladen met een batterijlader:

1. Plaats de batterij in de batterijlader volgens de weergegeven richting. Gebruik de micro-USB-kabel om de batterijlader en de voedingsstekker aan te sluiten en stop dan de voedingsstekker in een stopcontact.

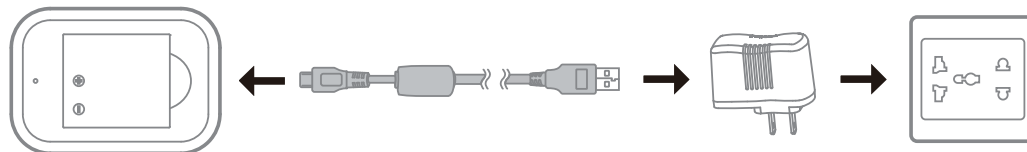

2. De indicator licht rood op tijdens het opladen. Als het indicatorlampje groen wordt, betekent dit dat het opladen is voltooid.

 Wanneer u de batterij voor de eerste maal of na een lage opslagperiode oplaadt, moet u ervoor zorgen dat de laadtijd niet minder is dan vier uur.

Het opladen van de actiecamera met een voedingsstekker of een externe voeding (voertuigvoeding, draagbare voeding enz.):

1. Plaats de batterij in de actiecamera.
2. Gebruik de micro-USB-kabel om eerst de actiecamera aan te sluiten op de voedingsstekker en stop dan de voedingsstekker in het stopcontact. Of gebruik de micro-USB-kabel om de actiecamera aan te sluiten op een externe voeding (voertuigvoeding, draagbare voeding enz.).

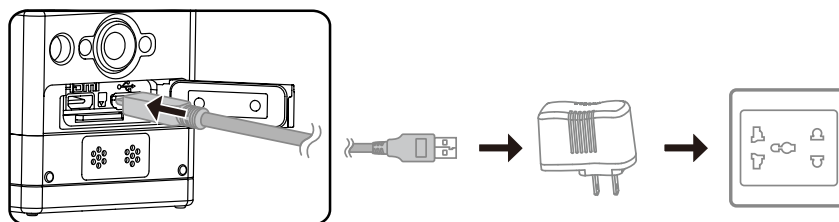

3. Wanneer "Charging ..." verschijnt op het scherm, geeft dit aan dat het opladen van de batterij is gestart.
4. De indicator wordt oranje tijdens het opladen. (De actiecamera wordt automatisch uitgeschakeld nadat het opladen is voltooid.)

 Het opladen stop nadat u op de knop  hebt gedrukt tijdens het opladen.

 Als de actiecamera vóór het uitschakelen is ingesteld in de modus Loop opname, wordt de opname automatisch opgestart en start de opname wanneer een micro-USB-kabel wordt aangesloten op de actiecamera en een voedingsstekker (of op een externe voeding). (Als de actiecamera bijvoorbeeld wordt verbonden met de voeding van een voertuig, start en neemt deze automatisch op wanneer de auto start. Dit zal ook de opname stoppen, de bestanden opslaan en één minuut nadat de auto uitschakelt, eveneens uitschakelen.)

De actiecamera opladen via de computer

1. Plaats de batterij in de actiecamera.
2. Gebruik de micro-USB-kabel om de actiecamera aan te sluiten op een computer (terwijl de computer is ingeschakeld).
3. De indicator licht oranje op tijdens het opladen en dooft automatisch nadat het opladen is voltooid.

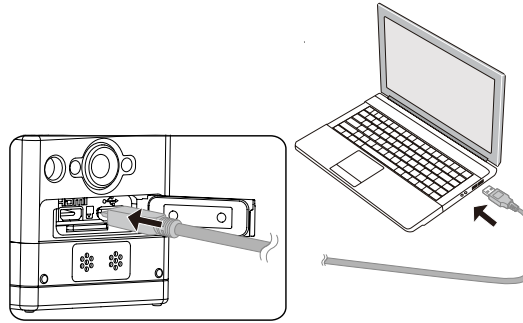

Configuratie en bediening

Inleiding hoofdschermweergave

■ Hoofdschermweergaven onder wifi-modus



■ Hoofdschermweergaven onder andere modi

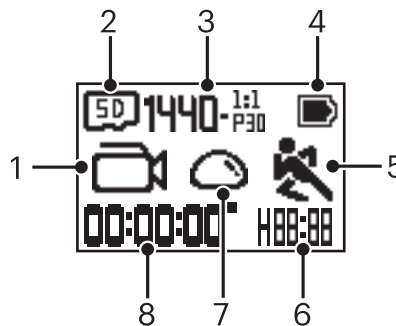

1. Modus

Filmmodus

/ Modus Loop opname

/ / / / / modus Vertraging

Snapshot-fotomodus

Burstmodus

2. Geheugenkaart / Intern geheugen

3. Filmgrootte: **FHD-16:9** / **1440-1:1** / **1072-1:1** / **1072-1:1** / **HD-4:3**
/ **HD-4:3** / **HD-16:9** / **HD-16:9** / **WVGA-16:9** / **WVGA-16:9**

Fotogrootte: **10-M** / **5-M** / **2-M**

4. Batterijstatus

5. Bewegingsdetectie (Aan)

6. Resterende opnameduur: **HBB:BB** uu:mm / **MBB:BB** mm:ss / **---** geen

Aantal resterende opnamen: **+BBBBB**: ("+9999" wordt weergegeven wanneer het maximaal beschikbare schermnummer wordt overschreden) / **-----** geen

7. Uitvouwmodus

Koepel / Voorzijde / Seg (Segment) / Ring

8. Opgenomen tijd / foto's ("+9999" wordt weergegeven wanneer het maximaal beschikbare schermnummer wordt overschreden)

In-/uitschakelen

■ Inschakelen:





wanneer de voeding uit is, houdt u de knop  langer dan één seconde ingedrukt om het product in te schakelen.

■ Uitschakelen:

Wanneer de voeding aan is, houdt u de knop  langer dan één seconde ingedrukt om het product uit te schakelen.

 Als het product niet normaal kan worden in-/uitgeschakeld, kunt u de batterij uit de actiecamera nemen om deze geforceerd uit te schakelen.























Opstarten voor taal, datum en tijd

1. Houd de knop  ingedrukt om het product in te schakelen. Als u de eerste keer start, verschijnt het scherm voor het instellen van de datum en tijd toont het display "Y M D uu:mm:ss".
2. Het item dat moet worden aangepast, is gemarkeerd met een zwarte achtergrondkleur. Druk op de knop  of  om de waarde aan te passen en druk op de knop  om te bevestigen.
3. Druk na het aanpassen van de waarde "minuut" op de knop  om naar het hoofd-wifischerm te gaan.



Kennismaken met het menu

- Druk in het hoofdscherm (behalve voor de wifimodus) op de knop  om naar het eerste niveau van de menu-interface te gaan. Druk op de knop  of  om het item te selecteren en druk dan op de knop  om naar het overeenkomende secundaire niveau van de menu-interface te gaan.
 -  In de Filmmodus/modus Loop opname/Vertragsmodus kunt u naar  Film instellingen en  Algemene instellingen gaan.
 -  In de Snapshot-fotomodus /Burst-modus kunt u naar  Foto instellingen en  Algemene instellingen gaan.
- Druk op de knop  of  om het item te selecteren, druk op de knop  om te bevestigen en het derde niveau van de menu-interface te openen (gemarkeerd met een zwarte achtergrondkleur).
- Druk op de knop  of  om het item te selecteren, drukt u op de knop  om te bevestigen en terug te keren naar het tweede niveau van de menu-interface.
- Selecteer , druk op de knop  om terug te keren naar het eerste niveau van de menu-interface.
- Selecteer **EXIT**, druk op de knop  om terug te keren naar hoofdscherm.

Menu eerste niveau	Film instellingen 	Foto instellingen 	Algemene instellingen 	EXIT
Menu tweede niveau	Uitvouwmodus 	Uitvouwmodus 	Volume 	
	Filmgrootte 	Fotogrootte 	Uitschakelen 	
	Vertraging 	Witbalans 	Datum / tijd 	
	Loop opname 		Formaat  Format	
	Bewegingsdetectie 	EXIT	Reset 	
	Verwijder windgeruis 		FW-versie  FW Version	
	Witbalans 			
			EXIT	
	EXIT			

Algemene instellingen

■ Volume /

Stel het volume van het product in.



Er zijn 2 opties:

-  Inschakelen
-  Uit

■ Uitschakelen /

Wanneer deze functie is ingeschakeld en er geen acties worden ondernomen binnen een bepaald tijdsbestek (behalve tijdens opnamen of verbonden met wifi), zal het product automatisch uitschakelen.

Er zijn 2 opties:

-  60 seconden
-  Uit

■ Datum/tijd

Stel de datum en tijd van het product in.

1. Het display toont het scherm voor het instellen van de datum en tijd "J M D uu:mm:ss".
2. Het item dat moet worden aangepast, is gemarkeerd met een zwarte achtergrondkleur. Druk op de knop  of  om de waarde aan te passen en druk op de knop  om te bevestigen.
3. Druk na het aanpassen van de waarde "minuut" op de knop  om naar het tweede niveau van de menu-interface te gaan.



■ Formaat Format

Formatteren kan alle gegevens wissen die op de geheugenkaart of het interne geheugen zijn opgeslagen.

Wanneer een geheugenkaart is geplaatst, kan alleen de kaart worden geformatteerd. Als u het interne geheugen wilt formatteren, moet u eerst de geheugenkaart verwijderen.

Er zijn 2 opties:

- **YES** Bevestigen
- **NO** Annuleren

Als u **YES** hebt geselecteerd, drukt u op de knop  om het formatteren te starten en terug te keren naar het tweede niveau van de menu-interface nadat de bewerking is voltooid.

■ Reset

Met Reset kunt u alle productinstellingen opnieuw instellen naar hun standaardwaarden (behalve de datum en tijd).

Er zijn 2 opties:

- **YES** Bevestigen
- **NO** Annuleren

Als u **YES** hebt geselecteerd, drukt u op de knop  om het resetten te starten en terug te keren naar het tweede niveau van de menu-interface nadat de bewerking is voltooid.

■ FW-versie

FW-versie kan de huidige versie weergeven. Druk op de knop  om terug te keren naar het tweede niveau van de menu-interface.

Wanneer een nieuwe versie wordt opgeslagen op de geheugenkaart, kan de firmware worden bijgewerkt.

Er zijn 2 opties in de interface van de updatefirmware:

- **YES** Bevestigen
- **NO** Annuleren

Als u **YES** hebt geselecteerd, drukt u op de knop  om het bijwerken te starten en het product wordt automatisch uitgeschakeld nadat de bewerking is voltooid.

 Als de waarschuwing voor laag batterijvermogen verschijnt, laadt u de batterij op voordat u de firmware bijwerkt.

NIUWE CAMERA-EIGENAAR / BELANGRIJKE INFORMATIE

Dank u voor de aankoop van uw nieuwe **KODAK PIXPRO SP360 actiecamera**. Om u de meest up-to-date voordelen en functies van de SP360 te bieden, raden we u ten eerste aan om uw nieuwe camera op onze website te registreren:

<https://kodakpixpro.com/support/product-registration>

Als u dit doet, blijft u op de hoogte van belangrijke updates, inclusief firmware, functies en andere belangrijke informatie over de SP360. Uw informatie wordt altijd veilig bewaard, is versleuteld en wordt nooit verkocht, gedeeld of gebruikt voor andere doeleinden dan voor SP360 cameraspecifieke meldingen, tenzij u ervoor kiest om andere soorten communicatie te ontvangen tijdens het registratieproces.



Film instellingen



■ Uitvouwmodus (voor Filmmodus / modus Loop opname / modus Vertraging)

Selecteer uit meerdere verschillende weergave-effecten.

Er zijn 5 opties:

-  Koepel *¹
-  Voorzijde *²
-  Seg (Segment) *¹
-  Ring *¹
-  Panorama *¹

 *¹ geeft aan dat de standaard filmgrootte die overeenkomt met deze optie  (1440P30) is.



 *² geeft aan dat de standaard filmgrootte die overeenkomt met deze optie  (1080P30) is.

■ Filmgrootte (voor Filmmodus / modus Loop opname / modus Vertraging)

Stel de videoresolutie in.

Er zijn 10 opties:

-  1920×1080(30fps)
-  1440×1440(30fps) *³
-  1072×1072(30fps) *³
-  1072×1072(30fps)(EIS)
-  1280×960(50fps) *¹
-  1280×960(30fps)
-  1280×720(60fps) *¹
-  1280×720(30fps)
-  848×480(60fps) *¹ *²
-  848×480(120fps) *¹ *²















 *¹ geeft aan dat de selectie niet beschikbaar is in de Vertragingmodi.
 *² geeft aan dat de selectie niet beschikbaar is in de modi Loop opname. Als een dergelijke filmgrootte is ingesteld terwijl u in de Filmmodus werkt, wordt de filmgrootte automatisch ingesteld op  (1080P30) wanneer u schakelt naar de modi Loop opname of Vertraging.

 *³ betekent dat elektronische beeldstabilisatie (EIS) niet wordt ondersteund.

  (480P120) Film met hoge snelheid:







- Het product neemt films met ultrahoge snelheid op en speelt ze af met een normale snelheid van 30fps om zo gemakkelijk momenten vast te leggen die visueel niet kunnen worden onderscheiden.
- De maximale opneembare tijd is 60 seconden. Wanneer die 60 seconden zijn bereikt, stopt het product automatisch met opnemen.
- Het geluid kan niet worden opgenomen.
- Bewegingsdetectie zal niet werken in deze modus.

Overeenkomende tabel voor Filmgrootte en Uitvouwmodus: (O betekent "beschikbaar", X betekent "niet beschikbaar")





					
 1920×1080(30fps)	X	O	X	X	X
 1440×1440(30fps)	O	X	O	O	O
 1072×1072(30fps)	O	X	O	O	O
 1072×1072(30fps)(EIS)	O	X	O	O	O
 1280×960(50fps)	X	O	X	X	X
 1280×960(30fps)	X	O	X	X	X
 1280×720(60fps)	X	O	X	X	X
 1280×720(30fps)	X	O	X	X	X
 848×480(60fps)	X	O	X	X	X
 848×480(120fps)	X	O	X	X	X

■ Vertraging (voor Vertragingmodus)

Er zijn 6 opties:



-  1 seconde
-  2 seconden
-  5 seconden
-  10 seconden
-  30 seconden
-  60 seconden

 Vertragingmodus:



-  (960P50) of  (720P60) of  (480P60) of  (480P120) kan niet worden geselecteerd.
- Bewegingsdetectie zal niet werken in deze modus.

■ Loop opname (voor modus Loop opname)

Er zijn 2 opties:

-  5 minuten
-  10 minuten

 Modus Loop opname:

-  (480P60) of  (480P120) kan niet worden geselecteerd.
- Bewegingsdetectie zal niet werken in deze modus.



■ Bewegingsdetectie (voor Filmmodus)

Bewegingsdetectie betekent dat als het product detecteert dat er bewegende objecten in beeld komen, het automatisch start met opnemen. Als er tijdens het opnameproces geen bewegend object wordt gedetecteerd gedurende 10 opeenvolgende seconden, wordt de opname automatisch gepauzeerd.

Er zijn 2 opties:



-  Uit
-  Inschakelen

1. Open het derde niveau van de menu-interface van Bewegingsdetectie, selecteer  en keer terug naar het hoofdscherm.

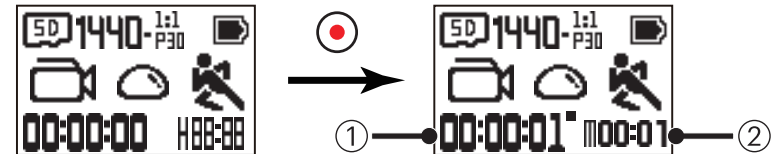
2. Op het display verschijnt het pictogram . Druk op de knop  om te activeren. Als het product bewegende objecten detecteert, wordt de opname automatisch gestart
3. Het product stopt met opnemen wanneer er binnen 10 seconden geen verandering in het beeld komt. Wanneer het beeld opnieuw verandert, start het product de opname automatisch en wordt er een nieuw videobestand gegenereerd na elke pauze en herstart.





- ① Geeft de totale opnameduur aan
 - ② Geeft de totale tijd vanaf het inschakelen van de Bewegingsdetectie
4. Druk opnieuw op de knop  om de opname en detectie te stoppen.

  (480P120) kan niet worden geselecteerd wanneer Bewegingsdetectie is ingeschakeld.

■ Verwijder windgeruis (voor Filmmodus / modus Loop opname / modus Vertraging)

Verwijder windgeruis verwijst naar de verminderen van ruis veroorzaakt door wind.

Er zijn 2 opties:

-  Uit
-  Inschakelen

■ Witbalans (voor Filmmodus / modus Loop opname / modus Vertraging)

Witbalans betekent dat de gebruiker de kleurtemperatuur aanpast onder verschillende lichtbronnen om te garanderen dat de kleuren correct zijn gereproduceerd.

Er zijn 5 opties:





-  automatische witbalans
-  daglicht
-  bewolkt
-  fluorescent
-  onder water

Foto instellingen

■ Uitvouwmodus (voor Snapshot-fotomodus/ Burst-modus)

Selecteer uit meerdere verschillende weergave-effecten.

Er zijn 5 opties:

-  Koepel *¹
-  Voorzijde *²
-  Seg (Segment) *¹
-  Ring *¹
-  Panorama *¹

 *¹ geeft aan dat de standaard fotogrootte die overeenkomt met deze optie **10M** .

 *² geeft aan dat de standaard fotogrootte die overeenkomt met deze optie **SM** .





■ Fotogrootte (voor Snapshot-fotomodus/ Burst-modus)

Stel de fotoresolutie in.

Er zijn 3 opties:

- **10M** 3264×3264(1:1)
- **SM** 2592×1944(4:3)
- **2M** 1920×1080(16:9)

Overeenkomende tabel voor Fotogrootte en Uitvouwmodus: (O betekent "beschikbaar", X betekent "niet beschikbaar")

					
10M	O	X	O	O	O
SM	X	O	X	X	X
2M	X	O	X	X	X

■ Witbalans (voor Snapshot-fotomodus/ Burst-modus)







Witbalans betekent dat de gebruiker de kleurtemperatuur aanpast onder verschillende lichtbronnen om te garanderen dat de kleuren correct zijn gereproduceerd.



Er zijn 5 opties:

- **AUTO WB** automatische witbalans
-  daglicht
-  bewolkt
-  fluorescent
-  onder water

Kennismaken met de modi

Druk in de hoofdschermweergave op de knop  om te schakelen tussen modi.

Er zijn 6 modi beschikbaar: Wifimodus  , Filmmodus  , Snapshot-fotomodus  , modus Loop opname  , Vertragingmodus  ,
Burstmodus  .

-  Wifimodus  : DE ACTIECAMERA MOET WORDEN INGESTELD OP DE WIFI-MODUS OM TE WORDEN VERBONDEN MET EN TE WORDEN BEDIEND VANAF EEN PC OF SMART-APPARAAT.
-  Als de actiecamera wordt geschakeld naar andere modi (Filmmodus / Snapshot-fotomodus / modus Loop opname / Vertragingmodus / Burstmodus) nadat wifi is verbonden met een pc of smart-apparaat, zal de wifi-functie automatisch de actiecamera uitschakelen. ALS U EEN CONSISTENTE WIFI-VERBINDING WENST TUSSEN DE ACTIECAMERA EN UW APPARAAT, MOET U DE ACTIECAMERA INGESTELD HOUDEN OP DE WIFI-MODUS.

■ Wifimodus

De app downloaden en installeren

● Smart-apparaat:

Download het app-installatiepakket (naam app: PIXPRO SP360)  naar uw smart-apparaat vanaf het onderstaande pad en installeer het volgens de instructies op de interface.

Voor Android-apparaten zoekt en downloadt u de app "PIXPRO SP360" in Google play en installeert u deze volgens de instructies op de interface.



Voor iOS-apparaten zoekt en downloadt u de app "PIXPRO SP360" in App store en installeert u deze volgens de instructies op de interface.



● Pc:

Download het installatiepakket van de toepassing "PIXPRO 360 VR SUITE" (voor pc)  van de officiële website en installeer het op uw computer volgens de richtlijnen op de interface.

Noord- en Zuid-
Amerika



[http://kodakpixpro.com/Americas/
support/downloads.php](http://kodakpixpro.com/Americas/support/downloads.php)

Europa



[http://kodakpixpro.com/Europe/
support/downloads.php](http://kodakpixpro.com/Europe/support/downloads.php)

Controleer de volgende items voordat u uw eerste verbinding maakt:

1. Niet gebruiken op plaatsen met een magnetisch veld met hoge intensiteit en interferentie door elektrostatische en elektrische golven (bijvoorbeeld in de buurt van een magnetron), waardoor het ontvangen van signalen kan worden verstoord.
2. Gebruik de functie voor de wifi- of NFC-verbinding niet op een vliegtuig.
3. Om verbonden te blijven, moet u de SP360 binnen een afstand van 20 meter houden zonder signaalafschermingsinterferentie.
4. SP360 en het smart-apparaat kunnen alleen één-op-één worden verbonden.
5. SP360 en pc kunnen alleen één-op-één worden verbonden.
6. Het besturingssysteem van uw smart-apparaat moet iOS 14 of hoger, of Android 8.0 of hoger zijn. iPad mini1 / iPad 2 / iPhone 4s en oudere modellen (alle systeemversies) bieden geen ondersteuning voor deze app.
7. De versie van het besturingssysteem van uw computer moet Mac OS X10.10/10.9/10.8 of Windows 8/7 zijn.





De actiecamera verbinden met een smart-apparaat (of pc) met wifi.

Wanneer u in de Wifi-modus bent, drukt u op de knop  om de Wifi-modus onmiddellijk te verbreken en af te sluiten.

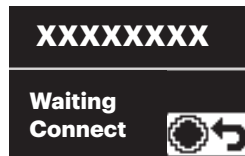
1. Actiecamera:

controleer de SSID (Service Set Identifier) (PIXPRO-SP360_XXXX) aangegeven op het label in het batterijcompartiment van de camera en voer het willekeurige en unieke Wifi-wachtwoord in dat wordt weergegeven op het scherm "Waiting Connect" (zie de afbeelding rechts hieronder). Druk u op de knop  om te schakelen naar de Wifimodus. De actiecamera gaat naar de interface voor het wachten op de verbinding na het starten van de wifi-verbinding één seconde later:



Als u wifi wilt uitschakelen, drukt u op de knop  om te kiezen of wifi al dan niet moet worden ingeschakeld. Nadat u op de knop  of  hebt gebruikt voor het selecteren van **YES**, drukt u op de knop  om de Wifi-modus te verlaten.







2. Smart-apparaat of pc:

schakel de Wifimodus in en er wordt automatisch gezocht naar wifi-hotspots in de buurt. Selecteer deze met dezelfde SSID (PIXPRO-SP360_XXXX) en voer het wachtwoord in.

3. Actiecamera:



Wanneer de wifiverbinding is gelukt, gaat u naar de wifi-verbindingsscherm.



Als u de verbinding wilt verbreken, drukt u op de knop . Nadat u op de knop  of  hebt gedrukt om **YES** te selecteren, drukt u op de knop  om naar de interface voor het wachten op de verbinding te gaan. Als u wifi volledig wilt afsluiten, drukt u op de knop .







4. Smart-apparaat of pc:

Wanneer u via wifi bent verbonden, kunt u op het app-pictogram  op het smart-apparaat tikken om deze te starten. U kunt ook dubbelklikken op het app-pictogram  op het bureaublad van de computer om te starten.

5. Actiecamera:

Wanneer de app verbonden is met de actiecamera, verschijnt de met de app verbonden interface.







Als u de verbinding wilt verbreken, drukt u op de knop . Nadat u op de knop  of  hebt gedrukt om **YES** te selecteren, drukt u op de knop  om naar de interface voor het wachten op de verbinding te gaan. Als u wifi volledig wilt afsluiten, drukt u op de knop .

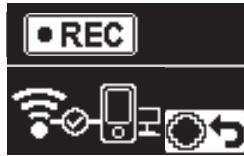





- Wanneer de opname wordt gestart via de app, verschijnt de opname-interface op de actiecamera.



Als u de opname wilt stoppen, kunt u dat doen via de app of door te drukken op de knop  voor het verbreken van de verbinding. Nadat u op de knop  of  hebt gedrukt om **YES** te selecteren, drukt u op de knop  om naar de interface voor het wachten op de verbinding te gaan.



- Als de wifiverbinding wordt verbroken tijdens de opname, gaat de actiecamera door met opnemen en gaat deze naar de interface voor offline opnemen. Als u de opname wilt stoppen, drukt u op de knop  om te selecteren of de opname al dan niet moet worden gestopt. Nadat u op de knop  of  hebt gedrukt om **YES** te selecteren, drukt u op de knop  om naar de interface voor het wachten op de verbinding te gaan.

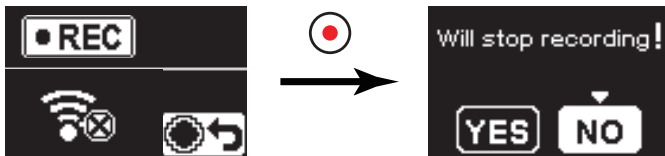

- De wifiverbinding wordt automatisch verbroken als u het scherm van het smart-apparaat niet aanraakt binnen drie minuten na het begin van de opname. De actiecamera zal echter doorgaan met opnemen.

- Elke SP360-camera wordt geleverd met een standaard fabrieks-wifi-wachtwoord dat willekeurig en uniek is voor die camera en niet verandert, tenzij u het wachtwoord opnieuw wilt instellen met een nieuw willekeurig gegenereerd wachtwoord. Als u het wifi-wachtwoord in uw SP360 wilt wijzigen van het toegewezen, unieke fabriekswachtwoord, kunt u dit doen door de instelling Reset te selecteren en te gebruiken. Als "Reset" is geselecteerd, wordt een nieuw willekeurig wachtwoord gegenereerd en opgeslagen in de camera totdat het wordt gewijzigd of als u de functie "Reset" opnieuw gebruikt. (Raadpleeg de Reset-instructies op pagina 18).

De actiecamera verbinden met een smart-apparaat met NFC

- Schakel de NFC-modus in op uw smart-apparaat.
 - Gebruik uw smart-apparaat om de NFC-markering op de actiecamera licht aan te raken. Als het smart-apparaat een waarschuwingstoon of trilling weergeeft, betekent dit dat de verbinding is gelukt.
 - De app opent automatisch op uw smart-apparaat.
- De NFC-functie zal alleen beschikbaar zijn als het scherm van het smart-apparaat is ontgrendeld.
 - Nadat de verbinding tussen uw smart-apparaat met een actiecamera is gelukt, en u een andere actiecamera gebruikt om hetzelfde smart-apparaat aan te raken, wordt de vorige verbinding vervangen.

■ Filmmodus

hiermee kunt u video-opnamen maken. Dit is geschikt voor opnamen in de meeste omstandigheden.

Bedieningsmethode:

Druk op de knop  om de opname te starten. Druk opnieuw op de knop  om de opname te starten.

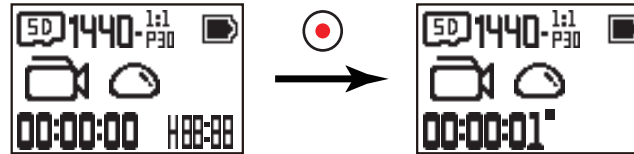

■ Snapshot-fotomodus

hiermee kunt u foto's maken. Dit is geschikt voor opnamen in de meeste omstandigheden.

Bedieningsmethode:

Druk op de knop  voor foto's.

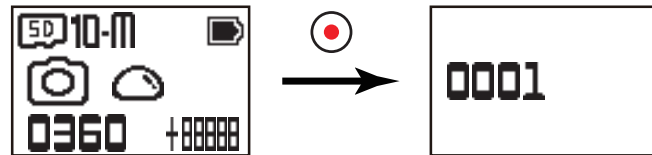

■ Modus Loop opname

Met Loop opname kunt u onafhankelijke filmfragmenten opnemen volgens de geselecteerde duur vanaf het begin van de opname. Het product zal continue films met de geselecteerde lengte opnemen tot de opnameknop wordt ingedrukt voor het beëindigen van de opname. Wanneer de geheugenkaart vol is, overschrijft het product de opgenomen bestanden en begint hierbij vanaf de eerste film in cirkelvorm.

Bedieningsmethode:

Druk op de knop  om de opname te starten. Druk opnieuw op de knop  om de opname te starten.

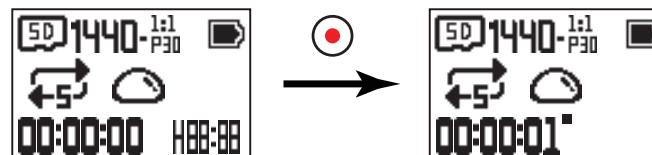

 De Loop opname-functionaliteit kan alleen worden geactiveerd wanneer een geheugenkaart is geplaatst.

- Als de actiecamera vóór het uitschakelen is ingesteld in de modus Loop opname, wordt de opname automatisch opgestart en start de opname wanneer een micro-USB-kabel wordt aangesloten op de actiecamera en een voedingsstekker (of op een externe voeding). (Als de actiecamera bijvoorbeeld wordt verbonden met de voeding van een voertuig, start en neemt deze automatisch op wanneer de auto start. Dit zal ook de opname stoppen, de bestanden opslaan en één minuut nadat de auto uitschakelt, eveneens uitschakelen.)

■ Vertragingsmodus

Met Vertraging kunt u opnemen met tijdsintervallen en de beelden koppelen om een gecomprimeerde video te tonen, wat doorgaans veel tijd vereist om af te werken.

Bedieningsmethode:

Druk op de knop  om de opname te starten. Druk opnieuw op de knop  om de opname te starten.

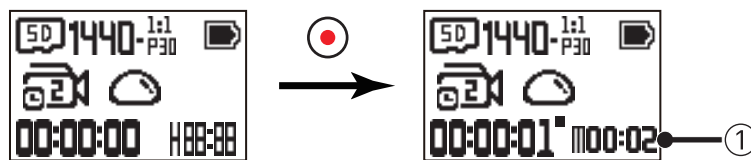

① geeft de seconden aan van de huidige aftelling

- Geluid kan niet worden opgenomen in deze modus.

■ Burstmodus

Hiermee kunnen tien foto's achtereenvolgens worden vastgelegd voordat automatisch wordt gepauzeerd.

Bedieningsmethode:

Druk op de knop . De camera stopt nadat 10 foto's zijn gemaakt.



De interface gebruiken

Micro-USB-interface

Opladen



Een externe voeding gebruiken

In het geval van laag batterijvermogen of wanneer een lang werkende voeding nodig is, kan een externe voeding (voedingsstekker, voertuigvoeding, draagbare voeding of een andere stroomvoorziening) worden gebruikt in plaats van een batterij. Op dat ogenblik kunnen functies worden ingesteld, foto's worden gemaakt en andere bewerkingen worden uitgevoerd.

Indien ingeschakeld, kunt u de micro-USB-kabel gebruiken om de actiecamera aan te sluiten op een externe voeding. Wanneer het is aangesloten op een externe voedingsbron, verschijnt "E" op het LCD.

Indien uitgeschakeld, kunt u de micro-USB-kabel gebruiken om de actiecamera aan te sluiten op de externe voeding. Houd de knop  ingedrukt om in te schakelen. Wanneer het is aangesloten op een externe voeding, verschijnt "E" op het LCD.



Vereisten voor de externe voeding: uitgangsvermogen van 5 V, uitgangsspanning van 1 A.



Indien ingeschakeld terwijl een batterij is geplaatst, houdt u de knop  ingedrukt om uit te schakelen en het opladen van de batterij te starten.



Als de actiecamera vóór het uitschakelen is ingesteld in de modus Loop opname, wordt de opname automatisch opgestart en start de opname wanneer een micro-USB-kabel wordt aangesloten op de actiecamera en een voedingsstekker (of op een externe voeding). (Als de actiecamera bijvoorbeeld wordt verbonden met de voeding van een voertuig, start en neemt deze automatisch op wanneer de auto start. Dit zal ook de opname stoppen, de bestanden opslaan en één minuut nadat de auto uitschakelt, eveneens uitschakelen.)



Gegevensoverdracht

Gebruik de micro-USB-kabel om de actiecamera aan te sluiten op een computer en de bestanden van de actiecamera te kopiëren naar de computer.

Volg de onderstaande stappen:

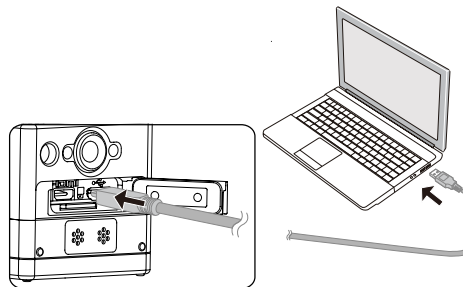
1. Gebruik de micro-USB-kabel om een computer (deze moet ingeschakeld zijn) aan te sluiten op de actiecamera. Tijdens het verbinden, toont de actiecamera de melding "Connecting ..." en detecteert de computer automatisch de actiecamera.



- Open de map van de actiecamera op de computer om uw bestanden te kopiëren naar de computer. Nadat de overdracht is voltooid, koppelt u de USB-kabel veilig los volgens de instellingen van de computer.
 - De actiecamera wordt automatisch uitgeschakeld wanneer de micro-USB-kabel wordt losgekoppeld.
-  De actiecamera ondersteunt de systemen Windows 8/7 en Mac OS X (V10.6.8-V10.10).
 -  Als er een geheugenkaart in de actiecamera is geplaatst, worden alleen de bestanden op de geheugenkaart gelezen. Als u bestanden van het interne geheugen wilt lezen, moet u de geheugenkaart verwijderen voordat u aansluit op de computer.
 -  Een map met de naam "SCN" wordt automatisch gegenereerd op de geheugenkaart in het proces van video-opslag; verwijder deze map na het verwijderen van de video-bestanden om meer opslag capaciteit te krijgen.





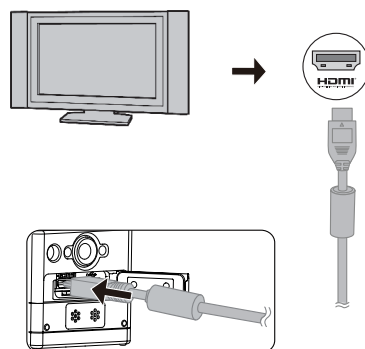

Micro-HDMI-interface

De actiecamera kan video's en foto's weergeven op een tv via een Micro-HDMI-kabel.

Stel dit als volgt in:

- Gebruik de micro-HDMI-kabel (afzonderlijk verkrijgbaar) voor het aansluiten van een HDMI-compatibele tv en de actiecamera (de actiecamera en tv moeten ingeschakeld zijn);



- "Connecting ..." verschijnt op de actiecamera. Nadat de verbinding is gemaakt, worden de bestanden van het interne geheugen of de geheugenkaart weergegeven op de tv.
- Druk op de knop  of  om te bladeren door de bestanden.
- Wanneer een videobestand op het scherm verschijnt, drukt u op de knop  om de weergave te starten. op de knop  om terug te spoelen, op de knop  om snel vooruit te spoelen en op opnieuw op de knop  om de weergave te pauzeren.
- Wanneer de actiecamera wordt aangesloten op de tv terwijl deze is uitgeschakeld, houdt u de knop  ingedrukt om in te schakelen.











Specificaties





 Design en specificaties zijn onderhevig aan wijzigingen zonder kennisgeving.

Beeldsensor	Type	1/2.33" MOS
	Effectieve pixels	16,36 megapixels
	Totaal aantal pixels	17,52 megapixels
Lens	Brandpuntsafstand	0,805mm
	Equivalent met 35mm film	8,25mm
	F-nummer	F2.8
	Lensconstructie	7 groepen 9 elementen
	Optische zoom	Vaste focus, 214 graden
	Scherpstelbereik	50cm- ∞
Anti-trilfunctie	Elektronische beeldstabilisatie	
Aantal opnamepixels	Fotogrootte	10M: 3264×3264(1:1) 5M: 2592×1944(4:3) 2M: 1920×1080(16:9)
	Filmgrootte	1920×1080(30fps) 1440×1440(30fps) 1072×1072(30fps) 1072×1072(30fps)(EIS) 1280×960(50fps) 1280×960(30fps) 1280×720(60fps) 1280×720(30fps) 848×480(60fps) Hoge snelheidsfilm: 848×480(120fps)
Bestandsindeling	Foto	Exif 2.3 (JPEG)
	Movie	MP4 [Beeld: H.264; Audio: AAC(Stereo)]
Modi	Wifi, Film, Opname, Loop opname, Vertraging, Burst	

Spatbestendig	Equivalent met JIS/IEC IPX5(Body)
Schokbestendig	Tot 2 m
Stofbestendig	Equivalent met JIS/IEC (IP6X)
Vriesbestendig	-10°C
LCD	1" TN LCD
Niveaumeter	2-assen
ISO-gevoeligheid	Auto (100~800)
Methode belichtingsmeting	Kunstmatige intelligentie AE (AiAE)
Methode belichtingsbesturing	Programma AE
Burst	Ondersteund
Witbalans	Auto (AWB), Daglicht, Bewolkt, Fluorescent, Onder water
Opnamemedia	Intern geheugen: Ca. 8 MB
	microSD/microSDHC-kaart (ondersteuning tot 32GB) [MMC-kaart niet ondersteund]
Taal	Engels
Interface	USB 2.0 (micro 5-pins USB) , HDMI (Type D)
Wifi	Ondersteund (802.11b/g/n)
NFC	Ondersteund
Externe Viewfinder	Ondersteund (via smart-apparaat)
Voeding	Heroplaadbare lithium-ionbatterij LB-080, 3.6V 1250mAh, opladen tijdens gebruik camera
Opnamecapaciteit (batterijprestaties)	Ca. 350 foto's (gebaseerd op CIPA-standaarden) Ca. 160min voor video (@1080p/30fps)
Bedrijfsomgeving	Temperatuur: -10 ~ 40°C, Vochtigheid: 0 ~ 90%
Afmetingen (B×H×D)	Ca. 41,1 × 50 × 52,1mm (zonder glazen lensafdekking) (Gebaseerd op CIPA-standaarden)
Gewicht	Ca. 103g (alleen behuizing)

Meldingen en waarschuwingsberichten

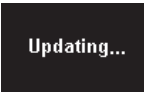
Bericht	Beschrijving	Verwerkingsmodus
	<ul style="list-style-type: none"> ■ Er zijn teveel bestanden waardoor het inschakelen trager kan verlopen. ■ Wanneer u op de knop  voor het maken van foto's drukt, is de geheugenkaart niet toegankelijk omdat er teveel mappen zijn. 	<ul style="list-style-type: none"> ■ Na het kopiëren van de bestanden naar de computer, kunt u kiezen om te verwijderen of te formatteren.
	<ul style="list-style-type: none"> ■ Wanneer u het product inschakelt of op de knop  drukt, detecteert het product dat de geheugenkaart vol is. 	<ul style="list-style-type: none"> ■ Na het kopiëren van de bestanden naar de computer, kunt u kiezen om te verwijderen of te formatteren.
	<ul style="list-style-type: none"> ■ Wanneer u het product inschakelt of op de knop  drukt, detecteert het product dat het interne geheugen vol is. 	<ul style="list-style-type: none"> ■ Na het kopiëren van de bestanden naar de computer, kunt u kiezen om te verwijderen of te formatteren. ■ Gebruik geheugenkaart.
	<ul style="list-style-type: none"> ■ De geheugenkaart wordt nog steeds niet herkend na het formatteren. ■ Er treedt een fout op bij het lezen van de geheugenkaart. ■ Er is een onderbreking gebeurd tijdens het maken van de opnamen zodat de opnamen niet kunnen worden voortgezet. 	<ul style="list-style-type: none"> ■ Formateer de geheugenkaart.
	<ul style="list-style-type: none"> ■ Het interne geheugen wordt nog steeds niet herkend na het formatteren. ■ Er treedt een fout op bij het lezen van het interne geheugen. ■ Er is een onderbreking gebeurd tijdens het maken van de opnamen zodat de opnamen niet kunnen worden voortgezet. 	<ul style="list-style-type: none"> ■ Formateer het interne geheugen.
	<ul style="list-style-type: none"> ■ Wanneer een geheugenkaart, lager dan Klasse 6 wordt gebruikt voor het opnemen van een HD-film of beter, is de schrijfsnelheid te langzaam en wordt de opname niet verder gezet. ■ Er zijn teveel bestanden in de map "SCN" van de geheugenkaart. 	<ul style="list-style-type: none"> ■ Selecteer een geheugenkaart van Klasse 6 of hoger. ■ Formateer de geheugenkaart.
	<ul style="list-style-type: none"> ■ Wanneer het interne geheugen Loop opname niet kan uitvoeren, vertraagt de schrijfsnelheid en stopt de opname. 	<ul style="list-style-type: none"> ■ Gebruik geheugenkaart.

Bericht	Beschrijving	Verwerkingsmodus
	<ul style="list-style-type: none"> ■ De bestandsverwerking (opslaan, formatteren enz.) duurt meer dan 2 seconden. 	<ul style="list-style-type: none"> ■ Gebruiker moet niets doen.
	<ul style="list-style-type: none"> ■ Verbinden met USB computer. ■ Verbinden met HDMI-apparaat. 	<ul style="list-style-type: none"> ■ Het display verdwijnt nadat de verbinding is gemaakt.
	<ul style="list-style-type: none"> ■ Er verschijnt automatisch een waarschuwing voor een laag batterijvermogen voordat wordt uitgeschakeld. ■ De firmware kan niet worden bijgewerkt wanneer de voeding niet volstaat. 	<ul style="list-style-type: none"> ■ Laad de batterij op of plaats een nieuwe batterij.
	<ul style="list-style-type: none"> ■ De firmware wordt bijgewerkt. 	<ul style="list-style-type: none"> ■ Gebruiker moet niets doen. Het product wordt automatisch uitgeschakeld nadat het bijwerken is voltooid.
	<ul style="list-style-type: none"> ■ Het product wordt automatisch uitgeschakeld wanneer de batterijtemperatuur te hoog wordt. 	<ul style="list-style-type: none"> ■ Verwijder de batterij zorgvuldig wanneer het product is uitgeschakeld. De batterij kan opnieuw worden gebruikt na het afkoelen.

Problemen oplossen

Probleem	Mogelijke oorzaken	Oplossing
Het product schakelt niet in	<ul style="list-style-type: none">■ De batterij is leeg.■ De batterij is niet correct geïnstalleerd.	<ul style="list-style-type: none">■ Laad de batterij op.■ Volg de oplaadinstructies in de handleiding voor het installeren van de batterij.
Wazige opnamen	<ul style="list-style-type: none">■ Er zit vuil op de lens of op de glazen lensafdekking.	<ul style="list-style-type: none">■ Reinig de lens met een schone, vezelvrije doek.
Kan geen wifi-verbinding maken	<ul style="list-style-type: none">■ Er is een onjuist wachtwoord ingevoerd.	<ul style="list-style-type: none">■ Voer het wachtwoord opnieuw in. Als u het wachtwoord bent vergeten nadat u het hebt gewijzigd van het standaard fabriekswachtwoord, kunt u de functie "Reset" gebruiken om een nieuw willekeurig en uniek wifi-wachtwoord te krijgen.
Langzame wifi-verbinding	<ul style="list-style-type: none">■ Er worden teveel programma's tegelijk uitgevoerd op het smart-apparaat.	<ul style="list-style-type: none">■ Sluit andere onnodige programma's die op het smart-apparaat worden uitgevoerd.

Speciale accessoires

Er zijn verschillende opties van de SP-360-accessoires verkrijgbaar. Accessoirepakketten verschillen afhankelijk van de leverancier. Als u extra accessoires afzonderlijk wilt aanschaffen, kunt u contact opnemen met de klantendienst van uw lokale kleinhandelaar. U kunt ook een bezoek brengen aan kodakpixpro.com voor meer details over de klantendienst.

- ⚠ Vóór het gebruik (vooral in water of bij intense activiteit) moet u erop letten dat het product stevig is vastgemaakt om schade of verlies van het product te voorkomen.
- ⚠ Zorg dat het klevend oppervlak schoon is voordat u accessoires met dubbelzijdige kleefband aanbrengt. Vuil, vet of andere vreemde materie zal de doeltreffendheid van de dubbelzijdige kleefband verminderen. De dubbelzijdige kleefband is nog moeilijk te verwijderen nadat het eenmaal is bevestigd. Houd rekening met de kleefpositie en -hoek voordat u de kleefband aanbrengt.
- ⚠ Na de volledige assemblage van de accessoires, moet u controleren of de schroef en de voorspanhendel in de juiste positie staan en volledig vast zitten.
- ⚠ Voor een eenvoudige montage lijnt u de markeringen op de voet en de voorspanhendel uit zoals in de onderstaande schema's.

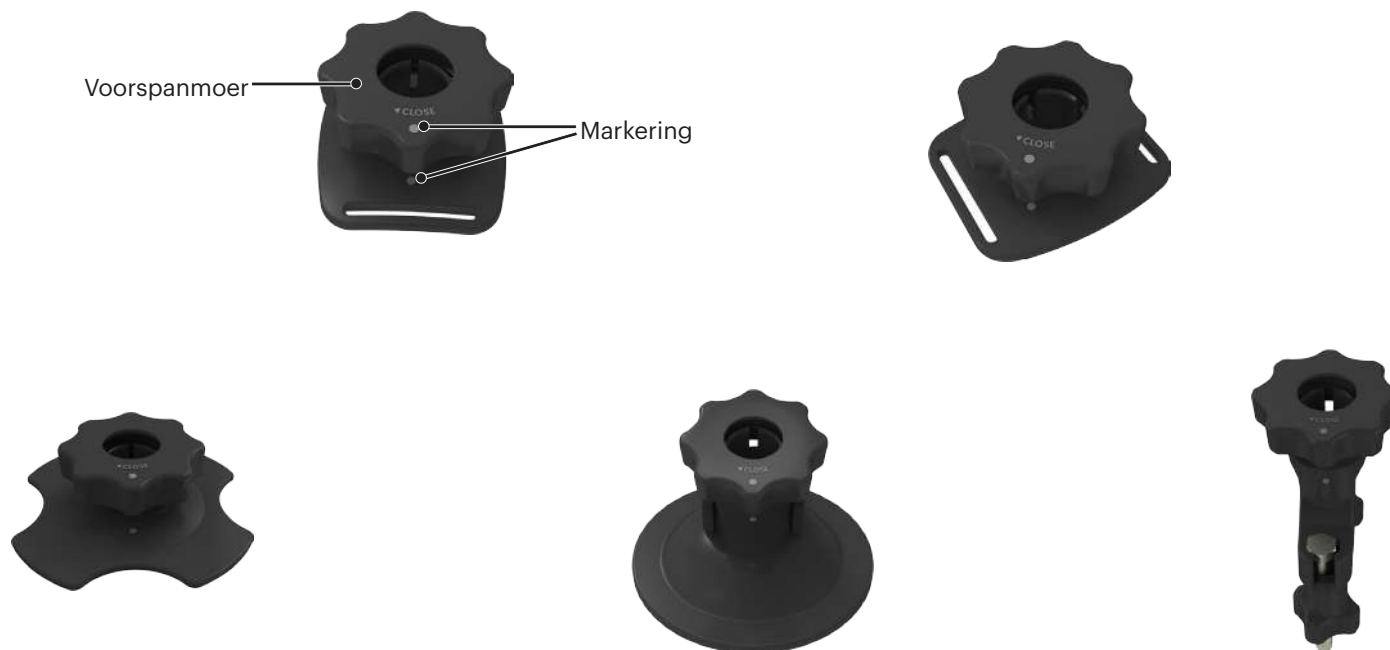

Standaard behuizing: voor gebruik met andere accessoires als er geen waterdichtheid is vereist



Installatiemethode:

1. Stop eerst de adapter in de onderkant van de standaard behuizing voordat u de stelschroef gebruikt voor het bevestigen.
2. Plaats de actiecamera binnenin de standaard behuizing en duw het slot omlaag tot het wordt vergrendeld.

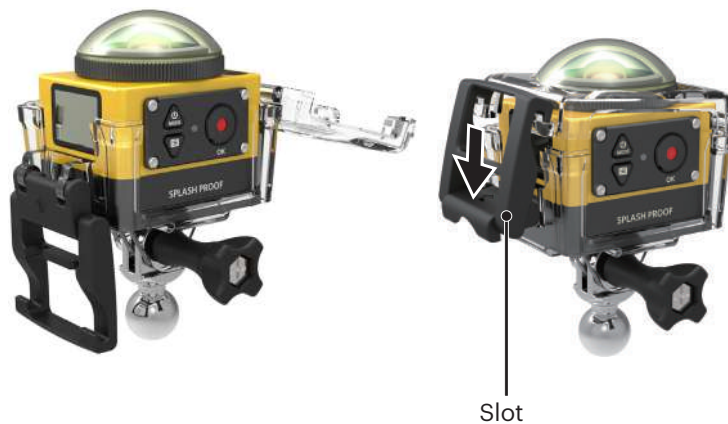
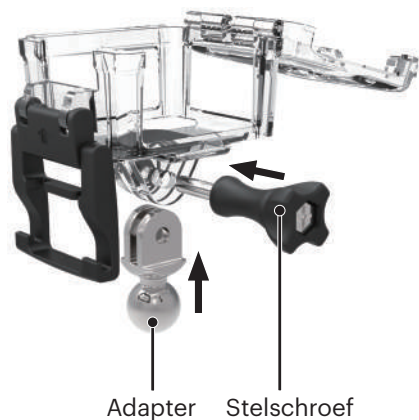

Waterdichte behuizing: Voor gebruik met andere accessoires onder water, in de regen, aan de kust of in andere omstandigheden waar waterdichtheid is vereist



Installatiemethode:

1. Stop eerst de adapter in de onderkant van de waterdichte behuizing voordat u de stelschroef gebruikt voor het bevestigen.
2. Verwijder de glazen lensafdekking van de actiecamera en plaats deze in de waterdichte behuizing. Plaats de anticondens-inzetstukken en duw het slot omlaag tot het wordt vergrendeld.



- ⓘ Voordat u de actiecamera in een vochtige omgeving gebruikt, moet u deze eerst in de waterdichte behuizing plaatsen. De camera mag ook niet meer dan 60 m diep onder water worden gebruikt.
- ⓘ Anticondens-inzetstukken absorberen vocht. Zorg dat deze droog zijn voordat u ze gebruikt (verwarmen in een oven op 80-85°C gedurende ongeveer 5 minuten). Elk anticondens-inzetstuk kan tot 3-4 keer worden hergebruikt.

Platte kleefmontage: voor het vastmaken aan een skateboard of andere platte objecten



Installatiemethode:

Er zijn twee types kleefmontages: plat en gebogen. U kunt uw keuze maken op basis van de vorm van het object dat moet worden gebruikt.

Beide types kunnen op dezelfde manier worden gemonteerd. Laten we de (platte) kleefmontage gebruiken als voorbeeld:

1. Assembleer de kleefmontage of de waterdichte behuizing (📖 36 / 📖 37).
2. Bind het ene uiteinde van een touw aan de kleefmontage en het andere uiteinde aan de standaard of waterdichte behuizing.
3. Monteer de adapter, maak de moer en kleefmontage vooraf stevig vast in de richting zoals weergegeven in de afbeelding. Duw eerst de adapter in de kleefmontage. Draai dan de adapter en maak deze stevig vast met de voorspanmoer.
4. Plak de dubbelzijdige kleefband aan de onderkant van de kleefmontage op het object dat moet worden gebruikt.

📄 De dubbelzijdige kleefband is wegwerpbaar. De kleefband moet worden vervangen nadat u deze hebt afgepeld.

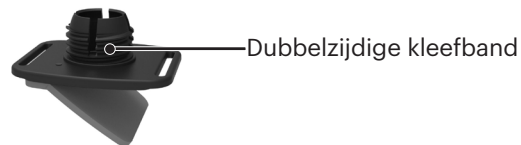

Gebogen kleefmontage: voor het vastmaken aan helm of andere gebogen objecten



Stangmontage: voor montage op een fietsstuur, een zeilmast en andere buisachtige objecten



Installatiemethode:

1. Assembleer de standaard of waterdichte behuizing. (📖 36 / 📖 37).
2. Plaats de stangklem op het fietsstuur en draai de schroeven vast.





3. Monteer de adapter, maak de moer en stangklem vooraf stevig vast in de richting zoals weergegeven in de afbeelding. Duw eerst de adapter in de stangklem. Draai dan de adapter en maak deze stevig vast met de voorspanmoer.



Zuignapmontage: Voor bevestiging op voorruit (of effen oppervlakken) van auto's



Installatiemethode:

1. Assembleer de standaard of waterdichte behuizing ( 36 /  37).
2. Monteer de adapter, maak de moer en zuignapmontage vooraf stevig vast in de richting zoals weergegeven in de afbeelding. Duw eerst de adapter in de zuignapmontage. Draai dan de adapter en maak deze stevig vast met de voorspanmoer.
3. Reinig eerst de zuignapmontage en de voorruit voordat u de zuignap aan de voorruit bevestigt. Duw de hendel omlaag om deze te bevestigen aan de voorruit.



Geventileerde helmriemmontage A: voor montage op holle objecten zoals fietshelmen



Installatiemethode:

1. Lijn de zoekerpool op de montage uit op de zoekeropening op de actiecamera en lijn de schroef op de montage uit op de statiefbevestiging van de actiecamera. Draai de schroef met een munt of een object in een soortgelijke vorm om deze vast te maken.



2. Vouw de band uit voordat u beide uiteinden in de helm stopt. Stop beide uiteinden van de band in de gesp en druk omlaag op de gespklam.



Geventileerde helmriemmontage B: voor montage op holle objecten zoals fietshelmen



Installatiemethode:

1. Lijn de zoekeropening van de montage uit op de zoekeropening van de actiecamera en lijn de schroef op de montage met de statiefbevestiging van de actiecamera. Draai aan de duimschroef om deze vast te maken.
2. Vouw de band uit voordat u beide uiteinden in de helm stopt. Stop beide uiteinden van de band in de gesp en druk omlaag op de gespklam.



Hoofdbandmontage: om de camera op het hoofd te dragen



Installatiemethode:

1. Assembleer de standaard of waterdichte behuizing (📖 36 / 📖 37).
2. Stop de voet van de standaard of waterdichte behuizing in de montage voordat u de stelschroef aanspant.



3. Plaats de band rond uw hoofd en maak deze correct aan.

Kleefmontage surfplank: om te bevestigen aan watersportuitrusting zoals surfplanken

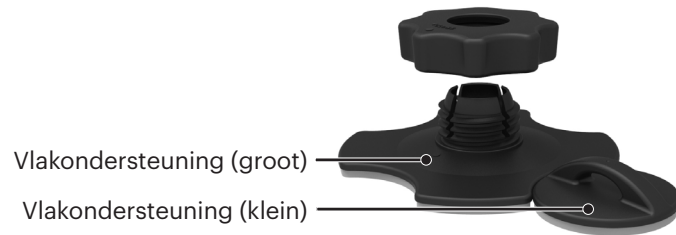

Installatiemethode:

1. Monteer de waterdichte behuizing (📖 37).
2. Bind het ene uiteinde van het touw aan de vlakondersteuning (groot) en het andere uiteinde aan de waterdichte behuizing.
3. Monteer de adapter, maak de moer en vlakondersteuning (groot) vooraf stevig vast in de richting zoals weergegeven in de afbeelding. Duw eerst de adapter in de vlakondersteuning (groot). Draai dan de adapter en maak deze stevig vast met de voorspanmoer.
4. Bevestig de dubbelzijdige kleefband aan de onderzijde van de vlakondersteuning (groot) en bevestig de vlakondersteuning (klein) aan het object dat moet worden gebruikt.

📄 De dubbelzijdige kleefband is wegwerpbaar. De kleefband moet worden vervangen nadat u deze hebt afgepeld.



Snelclip: geschikt om op een riem of gordel te klikken



Installatiemethode:

1. Lijn de zoekerpool op de snelclip uit op de zoekeropening op de actiecamera en lijn de schroef van de snelclip uit op de statiefbevestiging van de actiecamera en draai de schroef stevig vast.
2. Klik de clip op een riem.



Verlengarm:

U kunt aan elke set (behalve bij de hoofdriemmontage) een of twee verlengarmen toevoegen voor meer flexibiliteit bij het afstellen van de montagehoek van de actiecamera.

Ondersteunde accessoires: platte kleefmontage, gebogen kleefmontage, stuurmontage, zuignapmontage, kleefmontage surfplank.



© 2023 JK Imaging Ltd. All Rights Reserved.

Het Kodak-handelsmerk, logo en de Kodak-handelskenmerken worden gebruikt onder licentie van Eastman Kodak Company. Alle andere logo's, producten of bedrijfsnamen waarnaar verwezen wordt in dit document zijn handelsnamen, handelsmerken of gedeponeerde handelsmerken van hun houders. De houders zijn niet gelieerd aan JK Imaging Ltd., onze producten of onze website.

JK Imaging Ltd. 17239 So. Main Street, Gardena, CA 90248 USA

kodakpixpro.com

Made in Myanmar

