

KODAK PIXPRO SP360 4K

ACTION CAM

Gebruikershandleiding



Alvorens U start

Conformiteitsverklaring



Verantwoordelijke partij: JK Imaging Ltd.

Adres: JK Imaging Ltd., 17239 So. Main Street, Gardena, CA 90248 USA

Bedrijfswebsite: kodakpixpro.com

Betreffende deze gebruiksaanwijzing

Bedankt voor de aankoop van dit produkt. Lees deze handleiding zorgvuldig door voordat u het product gebruikt en bewaar deze op een veilige plaats voor toekomstig gebruik.

- JK Imaging Ltd. behoudt zich alle rechten voor van dit document. Niets uit deze gepubliceerde uitgave mag worden verveelvoudigd, uitgezonden, overgezet, opgeslagen in een zoekstelsel of vertaald in een andere taal of computertaal, in welke vorm, op enige wijze, zonder de voorafgaande schriftelijke toestemming van JK Imaging Ltd.
- Alle in deze handleiding genoemde handelsmerken worden uitsluitend gebruikt ter identificatie en het eigendom van hun respectieve eigenaars.
- Deze handleiding geeft u instructies over hoe u uw nieuwe KODAK PIXPRO Action Cam dient te gebruiken. Alle inspanningen werden geleverd om de nauwkeurigheid van de inhoud in deze gebruiksaanwijzing te garanderen; doch behoudt JK Imaging Ltd. zich het recht voor wijzigingen aan te brengen zonder voorafgaande kennisgeving.
- In deze gebruiksaanwijzing,  duidt belangrijke informatie aan, " Pagina nummer" geeft een inleiding naar de inhoud op de pagina.

Voor klanten in de V.S.

Verklaring van de Federal Communication Commission

Dit apparaat voldoet aan Deel 15 van de FCC-regels. Het gebruik is onderworpen aan de volgende twee voorwaarden: (1) Dit apparaat mag geen schadelijke storing veroorzaken, en (2) dit apparaat moet ontvangen storingen accepteren, alsook storingen die ongewenste werking kunnen veroorzaken.

Deze apparatuur is getest en voldoet aan de grenzen voor een digitaal apparaat van Klasse B, overeenkomstig Deel 15 van de FCC-regels. Deze beperkingen zijn bedoeld als een redelijke bescherming tegen schadelijke storingen in een woonomgeving. Deze apparatuur genereert, gebruikt en kan radiofrequentie-energie uitstralen en, indien het niet goed geïnstalleerd werd en gebruikt in overeenstemming met de instructies, schadelijke storing veroorzaken in radiocommunicatie. Alhoewel, er is geen garantie dat er geen storingen zullen optreden tijdens een bepaalde installatie. Als deze apparatuur schadelijke storing in radio- of televisie-ontvangst veroorzaakt, wat kan worden vastgesteld door het uit en aan zetten van de apparatuur, wordt de gebruiker aangemoedigd te proberen de storing te verhelpen door een van de volgende maatregelen:

- Heroriënteer of verplaats de ontvangstantenne.
- Vergroot de afstand tussen de apparatuur en de ontvanger.
- Verbind de apparatuur in een stopcontact op een ander circuit dan dat waaraan de ontvanger is aangesloten.
- Bezoek een dealer of een gespecialiseerde radio/TV techniker voor hulp.

FCC waarschuwing: Alle wijzigingen of aanpassingen die niet uitdrukkelijk zijn goedgekeurd door de partij die verantwoordelijk is voor de naleving kunnen de bevoegdheid van de gebruiker verbieden om dit apparaat te bedienen.

Deze zender mag niet samen worden geplaatst of in combinatie met een andere antenne of zender.

Verklaring betreffende de blootstelling aan straling:

Dit product voldoet aan de FCC RF-blootstelling limiet uiteengezet voor een ongecontroleerde omgeving en is veilig voor het beoogde gebruik, zoals beschreven in deze handleiding. Bijkomende RF blootstellingsreductie kan bereikt worden indien het product zo ver mogelijk van het lichaam van de gebruiker kan gehouden worden of zet het apparaat zijn uitgangsvermogen lager indien deze functie beschikbaar.

VOOR GEBRUIK VAN LANDENCODE SELECTIE (WLAN TOESTELLEN)

Nota: De landencode selectie is enkel voor het niet-VS model en voor geen enkel VS model beschikbaar. Per FCC regulering, moeten alle WiFi-producten die in de VS op de markt gebracht worden enkel gelinkt zijn aan Amerikaanse operatie kanalen.

CANADESE INDUSTRIE

Dit apparaat voldoet aan RSS-247/210 van de Industry Canada Rules. De werking is onderworpen aan de volgende twee voorwaarden: (1) Dit apparaat mag geen schadelijke storing veroorzaken, en (2) dit apparaat moet ontvangen storingen accepteren, alsook storingen die ongewenste werking kunnen veroorzaken.

Verklaring betreffende de blootstelling aan straling:

Dit product voldoet aan de Canada RF-blootstelling limiet uiteengezet voor een ongecontroleerde omgeving en is veilig voor het beoogde gebruik, zoals beschreven in deze handleiding. Bijkomende RF blootstellingsreductie kan bereikt worden indien het product zo ver mogelijk van het lichaam van de gebruiker kan gehouden worden of zet het apparaat zijn uitgangsvermogen lager indien deze functie beschikbaar.

Voor klanten in Europa

 Dit symbool [doorgestreepte vuilnisbak WEEE bijlage IV] geeft de gescheiden inzameling van afval weer van elektrische en elektronische apparatuur in de Europese landen. Gelieve deze apparatuur niet bij het huishoudelijk afval gooien. Maak gebruik van de terugkeer en inzamelsystemen in uw land voor een goede, veilige verwijdering van dit product.

 "CE" garandeert dat dit product voldoet aan de Europese eisen voor veiligheid, gezondheid, milieu en consumentenbescherming. "CE" camera's zijn bestemd voor verkoop in Europa.

Europa-EU Conformiteitsverklaring

Dit apparaat voldoet aan de essentiële vereisten van de R&TTE-richtlijn 2014/53/EU. De volgende testmethoden zijn om het vermoeden van overeenstemming te bewijzen met de essentiële vereisten van de R & TTE-richtlijn 2014/53/EU:

- EN60950-1/A12:2011+A2:2013
Veiligheid van informatietechnologie apparatuur
- EN 50566: 2013 + AC: 2014
Productstandaard voor het aantonen van de naleving van radiofrequente velden van handheld en op het lichaam gemonteerde draadloze communicatieapparaten, gebruikt door het algemene publiek (30 MHz — 6 GHz)
- EN 62209-2:2010
Menselijke blootstelling aan radiofrequente velden van handheld en op het lichaam gemonteerde draadloze communicatieapparaten — Menselijke modellen, instrumentatie en procedures
Deel 2: Procedure voor het bepalen van de specifieke absorptiesnelheid (SAR) voor draadloze communicatieapparaten die worden gebruikt in de onmiddellijke nabijheid van het menselijk lichaam (frequentiebereik van 30 MHz tot 6 GHz)
- EN 62479:2010
Beperking van de blootstelling van het menselijk lichaam aan elektromagnetische velden afkomstig van toestellen die werken in het frequentiegebied (10 MHz tot 300 GHz)
- EN 300 328 V2.1.1 (2016-11)
Breedbandtransmissiesystemen; gegevenstransmissie-apparatuur die werkt in de ISM-band van 2.4 GHz en het gebruik van breedbandmodulatietechnieken
- EN 300 330 V2.1.1 (2017-02)
korteafstandsapparatuur (SRD); radio-apparatuur in het frequentiebereik van 9 kHz tot 25 MHz en inductieve lussystemen in het frequentiebereik van 9 kHz tot 30 MHz
- EN 301 489-1 V2.2.0 (2017-03)
Elektromagnetische compatibiliteit (EMC) norm voor radioapparatuur en diensten; Deel 1: Algemene technische vereisten
- EN 301 489-3 V2.1.1 (2017-03)
Elektromagnetische compatibiliteit en radiospectrum zaken (ERM); Elektromagnetische compatibiliteit (EMC) norm voor radioapparatuur en diensten; Deel 3: Specifieke voorwaarden voor Kort bereik apparatuur (SRD) werkend op frequenties tussen 9 kHz en 246 GHz
- EN 301 489-17 V3.2.0 (2017-03)
Elektromagnetische compatibiliteit (EMC) norm voor radioapparatuur; Deel 17: Specifieke voorwaarden voor Breedband data transmissie systemen

Hierbij [Sintai Optical (Shenzhen) Co., Ltd], verklaart dat deze [Action Cam en afstandbediening] in overeenstemming zijn met de essentiële eisen en andere relevante bepalingen van Richtlijn 2014/53/EU.

Manufacturer: Sintai Optical (Shenzhen) Co., Ltd

Address: Qiwei Ind Sec, 1st, 2nd, & 3RD Bldg, Lisonglang Village, Gongming Town, Bao'an District, Shenzhen, Guangdong, China



Verpakking: Volg de plaatselijke voorschriften voor de recycling van verpakkingen.

Batterijen: Gooi gebruikte batterijen in de daarvoor bestemde verzamelplaatsen.

WAARSCHUWING

Het wijzigen, knoeien of aanpassen van onderdelen van de SP360 4K-camera is niet toegestaan en maakt de fabrieksgarantie ongeldig en "kan" de federale en/of staatsconformiteit ongeldig maken.

Informatie over handelsmerken

De termen HDMI, HDMI High-Definition Multimedia Interface, HDMI Trade dress en de HDMI logo's zijn handelsmerken of gedeponeerde handelsmerken van HDMI Licensing Administrator, Inc.



Veiligheidsvoorschriften

Product eigenschappen:

- Probeer het toestel niet zelf te demonteren of te repareren.
- Gebruik het toestel op de juiste manier. Dit product kan beschadigd worden als men het laat vallen, doorboort of plet.
- Vermijd direct contact met de lens, gebruik het professionele lens reinigingspapier samen met de lens reinigingsmiddelen om de lens af te vegen en de lens schoon te maken.
- Gebruik geen bijtende, alcohol of organisch-oplosmiddelhoudende reinigingsmiddelen om dit product af te vegen.
- Bewaar dit product niet in een omgeving met hoge temperaturen.
- Stel de lens niet bloot aan sterke lichtbronnen (bv. daglicht, enz.) voor langere tijd.
- Bewaar dit product niet in een omgeving met een sterk magnetisch veld.
- Als het product snel wordt overgebracht van een lage temperatuur naar een hoge temperatuur, kan condensvorming ontstaan in het product als gevolg van fysieke veranderingen. In dit geval, is het aangeraden te wachten tot het product opnieuw op kamertemperatuur is voor je het aanzet.
- Als een foto of video niet kan worden afgespeeld als gevolg van onjuist gebruik door de gebruiker, zal het bedrijf niet aansprakelijk of verantwoordelijk geacht worden voor een vergoeding.
- Bewaar het product in een droge en schone omgeving als je een langere periode niet gaat gebruiken.
- Volgens de kenmerken van de elektronische onderdelen van de camera, zal de temperatuur van de camera stijgen(warmte wordt uitgestraald) tijdens het gebruik ervan. Hoewel de temperatuur relatief hoog is wanneer warmte wordt uitgestraald vanuit het oppervlak van de camera, is de camera in staat continu op te nemen zonder fouten. Als de camera detecteert dat de temperatuur van het lichaam binnen een bepaalde temperatuur beperking is, wordt het automatisch uitgeschakeld.
- In het geval van uitschakeling als gevolg van de temperatuur beperking, kan de camera geactiveerd worden nadat de temperatuur daalt.

Batterij Voorschriften:

- Gebruik enkel een batterij dezelfde als het type dat werd bijgesloten.
- Indien de batterij verhit tijdens gebruik of opladen, stop dan onmiddellijk met laden en of gebruik. Schakel het toestel uit, verwijder voorzichtig de batterij, en wacht tot het afgekoeld is.
- Houd de batterij contacten proper en droog.
- Installeer u de batterij op basis van de positieve en negatieve markeringen op het batterijcompartiment. Forceer ze nooit in het batterijcompartiment.
- Als er batterij vloeistof in uw toestel lekt, contacteer dan uw verdeler. Als er batterij vloeistof op uw huid komt, spoel de huid onmiddellijk af met proper water en zoek medische hulp.
- Om te voorkomen dat de batterij te voorkomen dat beschadigd wordt, mag je de batterij niet laten vallen, slaan met zware voorwerpen of krassen met scherpe voorwerpen.
- Voorkom contact van de batterij met metalen voorwerpen (zoals munten) om kortsluiting, ontladen, oververhitting, of mogelijke lekkage te voorkomen.
- Verwarm batterij niet of gooi het niet in het vuur om een eventuele explosie te vermijden.
- Verwijder de batterij als het toestel voor langere tijd in bewaring gaat.
- Bewaar de batterij niet in een omgeving met hoge temperaturen.
- Het gebruik van de batterij bij lagere temperaturen zal een lager vermogen geven.
- Probeer de batterij niet zelf te demonteren.
- Gooi de batterij weg volgens de geldende wet- en regelgeving (nationaal of regionaal).

Geheugenkaart waarschuwingen:

- De geheugenkaart verwezen naar in deze handleiding is een microSD kaart, microSDHC kaart of microSDXC kaart.
- Houd de geheugenkaart proper en droog.

- Wanneer u een geheugenkaart inbrengt, zorg ervoor dat de inkeping richting van de kaart overeenkomt met de inkeping richting van de geheugenkaart aanduiding in de buurt van de kaartsleuf. Forceer de geheugenkaart niet in de kaartsleuf.
- Vooraleer een nieuwe soort geheugenkaart te gebruiken, formateer deze dan eerst.
- Een foto of video gemaakt met het toestel wordt opgeslagen in de map die automatisch gegenereerd is op de geheugenkaart. Geen foto's of video's opslaan die niet werden genomen met behulp van het toestel in het geval dat de bestanden niet normaal kunnen opgenomen worden in playback.
- Direct bewerken van de gegevens op de geheugenkaart wordt niet aanbevolen. Het kopiëren van de gegevens op uw computer schijf voor het bewerken wordt aanbevolen.
- Zet het toestel uit voor het verwijderen van de geheugenkaart. Anders, kan de geheugenkaart beschadigd worden.
- Wanneer het product voor een lange periode in bewaring gaat, dan kunt u een back-up van de gegevens op de geheugenkaart maken en de geheugenkaart verwijderen.



Andere opmerkingen:







- De stroom of het the product niet uitschakelen gedurende het firmware updateproces. Door dit te doen, kunt u veroorzaken dat onjuiste gegevens worden geschreven en het product kan later niet inschakelen.
- Bij het gebruik van uw product in een vliegtuig, de desbetreffende regels van de luchtvaartmaatschappij in acht nemen.
- Door de beperkingen van de productietechnologie, kan het LCD een paar onduidelijke of helder pixels weergeven. Deze pixels hebben geen invloed op de kwaliteit van de foto's of video's.
- Indien het LCD-scherm beschadigd is, besteden dan veel aandacht aan de vloeibare kristallen in het scherm. Als één van de volgende situaties zich voordoen, wordt u vriendelijk verzocht de beschreven handelingen hieronder aangeduid onmiddellijk toe te passen:
 1. Indien vloeibare kristallen in contact komen met uw huid, gelieve uw huid met een droge doek afvegen, grondig met zeep wassen en goed spoelen met schoon water.
 2. Indien vloeibare kristallen in contact komen met uw ogen, uw ogen onmiddellijk gedurende tenminste 15 minuten met veel schoon water spoelen. Gelieve ook medische hulp zoeken.
 3. Indien vloeibare kristallen per ongeluk wordt ingeslikt, onmiddellijk uw mond met schoon water spoelen en proberen te braken. Gelieve ook medische hulp zoeken..



Informatie omtrent de waterdichtheid:

- Dit product is spatwaterdicht voor gebruik bij de dagelijkse activiteiten. Alvorens het te gebruiken, zorg ervoor het batterijdeksel te vergrendelen, en het zijpaneel stevig te sluiten.
- Eventuele krassen, scheuren, of kleine vreemde voorwerpen (zoals zand of haar) gehecht aan de rubberen ring aan de binnenkant of zijpaneel, zullen de effectiviteit van de spatwaterdichte functie beïnvloeden. Alvorens het te gebruiken, controleert u of de rubberen afdichting beschadigd is of verontreinigd met een vreemd voorwerp alvorens het zijpaneel te sluiten. Wanneer er sprake is van een vreemd voorwerp op het waterdichte rubber en zijn aangrenzende oppervlakken, gelieve een schone, pluisvrije, droge doek te gebruiken om het te reinigen. Indien er eventuele krassen of scheuren zijn, ga dan onmiddellijk naar een service center voor onderhoud en verkrijg een vervangend waterdichte rubber.
- Alvorens het product in water te gebruiken, zorgt u ervoor het eerst in de waterdichte behuizing te plaatsten. Het kan niet meer dan 60 meter in het water worden ondergedompeld (196 feet) bij een temperatuur van niet meer dan 40 °C. Het product kan de waterdichtheid voor maximaal 4 uur behouden op een diepte van 60 meter (196 feet) onder water.
- De waterdichte behuizing niet onder water openen.
- Niet direct het zijpaneel of de batterijdeksel openen, wanneer het product per ongeluk aan water wordt blootgesteld. Schakel de stroom uit en veeg het met een schone, droge, pluisvrije doek, voor dat u de batterijklep of het zijpaneel opent teneinde de batterij en de geheugenkaart te verwijderen.
- Bij het openen van de batterijklep of het zijpaneel, indien er waterdruppels op het oppervlak zijn, gelegen tussen de binnenkant en de behuizing, gelieve ervoor te zorgen om ze af te veegen.
- Na gebruik van het product in de aanwezigheid van zand, modder of andere vreemd materiaal, kunt u het spoelen met schoon water (zorg ervoor de batterijdeksel te vergrendelen, en sluit het zijpaneel stevig alvorens het te spoelen). Na het spoelen, afvegen met een schone, droge, pluisvrije doek.

Inhoud

Alvorens U start	1
Veiligheidsvoorschriften	5
Inhoud.....	7
Startklaar.....	9
Bijgesloten accessoires.....	9
KODAK PIXPRO SP360 4K Overzicht	10
Monteren / Demonteren lens ring en lens hoes.....	11
Installeer de batterij.....	12
Installeer de geheugenkaart	13
Batterij opladen.....	14
Configuratie en bediening	16
Hoofdmenu Inleiding.....	16
Power Aan/Uit.....	17
Start-up voor de taal, datum en tijd.....	17
Modi Introductie 	18
■ Filmmodus 	18
■ Snap Shot Fotomodus 	19
■ Lus video-opname 	19
■ Time-lapse filmmodus 	19
■ Hoge-snelheid modus 	20

■ Burst modus 	20
Introductie van het menu 	21
Alle opname modus instellingen 	22
Algemene instellingen 	29
Afstandsbedienings instelling  Remote Pair Setting	31
Afstandsbediening.....	32
Het gebruik van interfaces.....	38
Micro USB interface.....	38
Opladen.....	38
Gebruik van een externe stroomvoorziening.....	38
Gegevensoverdracht.....	38
Webcam.....	40
Micro HDMI interface.....	42
Wi-Fi Modus 	44
Bijvoegsel.....	48
Specificaties	48
Prompts en Waarschuwingsboodschappen.....	51
Probleem oplossen	53
Speciale Accessoires	54

Bijgesloten accessoires

De productverpakking met het product bevatten samen met de volgende accessoires. Als er iets ontbreekt of beschadigd lijkt te zijn, neem dan contact op uw leverancier. (De AC Adapter stijl zal variëren overeenkomstig het benodigde vermogen van verschillende landen of regio's. Onderstaande figuur is enkel als referentie)

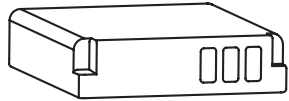

Herlaadbare Li-ion batterij

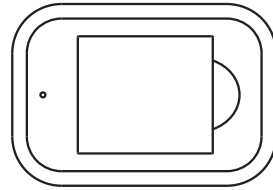

Batterij oplader

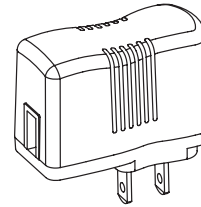

AC adapter

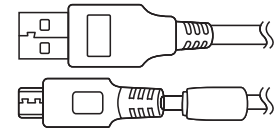

Micro USB kabel

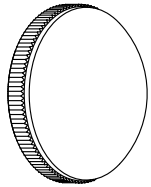

Lens hoes



Beschermingshoes

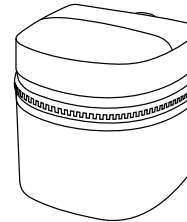

Draagtas

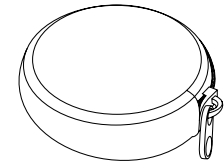

Kleine lens beschermingstas

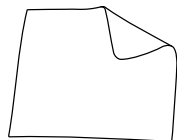

Poetsdoek



Snel start gids



Garantiebewijs



Service bewijs

KODAK PIXPRO SP360 4K Overzicht

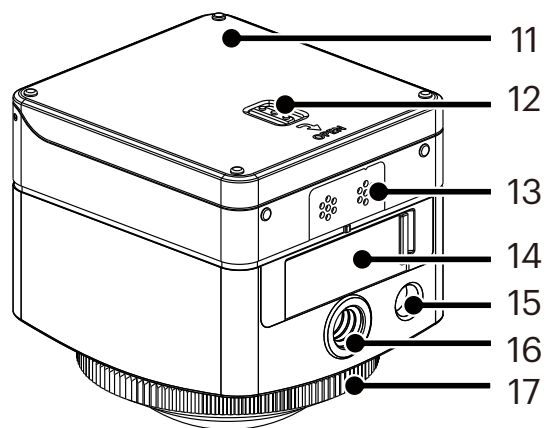
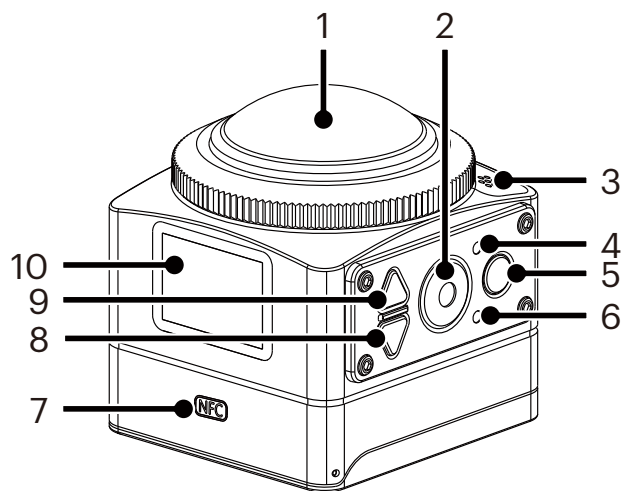

1	Lens
2	 Video opname toets / start toets / OK toets
3	Microfoon
4	Status indicator
5	 Wi-Fi knop
6	Wi-Fi indicator
7	NFC kenmerk
8	 Menu toets / richting toets(onderaan)
9	 Start toets / Modus toets / richtingtoets (bovenaan)
10	LCD
11	Batterij hoes
12	Batterij hoes slot
13	Zoemer
14	Zijpaneel
15	Locatie gat
16	Tripod contact
17	Lens ring

Monteren / Demonteren lens ring en lens hoes

De werkwijzen van bevestiging / verwijdering van de lens ring en lenskap zijn hetzelfde, met het bedekken van de lens als voorbeeld hieronder:

Demonteer de lens kap

Draai de lens kap volgens de aangeduide richting tot het loskomt van de SP360 4K.

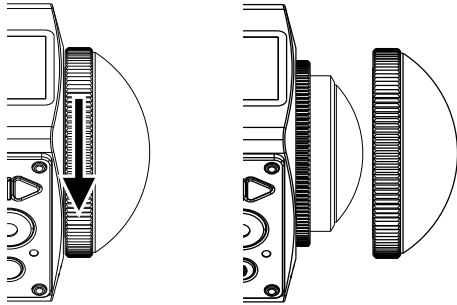

Monteer de lens hoes

Draai en bevestig stevig de lens hoes volgens de gegeven illustratie

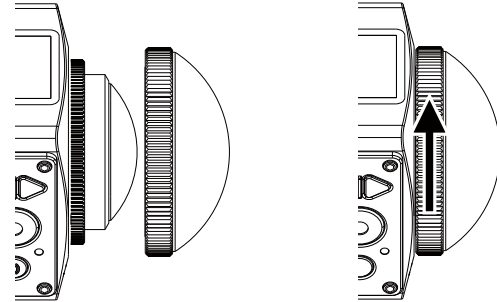

- ⓘ Lens ring en lens kap kunnen niet op dezelfde moment gebruikt worden.
- ⓘ De lens kap beschermt de lens tegen beschadigingen (stofproof, shockproof en spatproof). Het gebruik van de lens kap bij het nemen van foto /maken van een video heeft geen invloed op de foto/video kwaliteit.
- ⓘ Voor het monteren van de lens kap, zorg ervoor dat het lensoppervlak schoon en droog is. Gebruik altijd een schone, pluisvrije droge doek om de lens schoon te maken voor het maken van een foto of het opnemen zodat het geen invloed heeft op de kwaliteit van de foto of video.
- ⓘ Als de SP360 4K wordt blootgesteld aan extreme temperatuur verschillen kan er zich condensatie vormen aan de binnenkant van de lens kap. Als dit gebeurt, verwijder dan de lens kap, maak het schoon met een zachte draadvrije doek en herinstalleer de lens kap.
- ⓘ Als de SP360 4K niet gebruikt zal worden voor een langere periode, plaats dan steeds de beschermende hoes (zoals op de figuur)



Installeer de batterij

1. Open de batterij hoes

Duw de batterijdekselbescherming langs de richting van de pijl ①, duw de batterij in de richting van de pijl ②, en open de batterijdeksellangs de richting van de pijl ③.

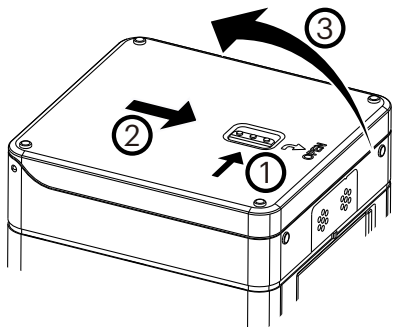

2. Installeer de batterij

Installeer de batterij in het batterij compartiment in de richting van de pijl ④ (let op de plaats van de + en - symbolen).

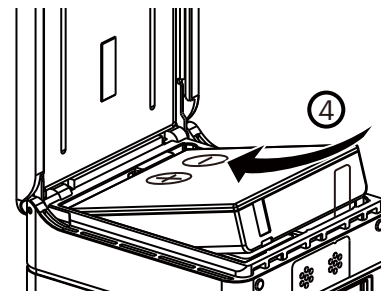

3. Sluit de batterijdeksel

Bescherm de batterijdeksellangs de richting van de pijl ⑤. Sluit de batterijdeksel langs de richting van de pijl ⑥.

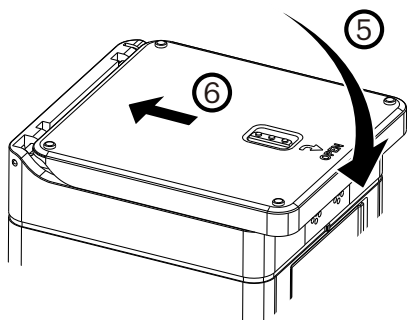

 Duw zachtjes de tape omhoog om de batterij te verwijderen. Bij het inzetten van de batterij, de tape onder de batterij niet vouwen.

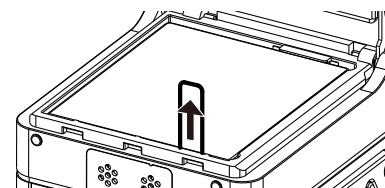

Installeer de geheugenkaart

Open het zijpaneel en plaats de geheugenkaart in de kaartsleuf (let op de richting van de geheugenkaart opening), druk op de onderkant van de geheugenkaart met een vingertop volledig in de sleuf, en sluit het zijpaneel.

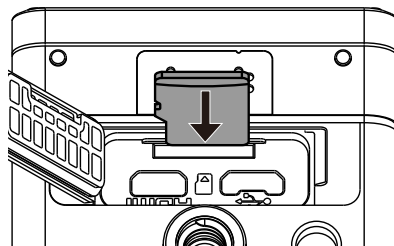

- ④ Een geheugenkaart (microSD / microSDHC / microSDXC) is optioneel en niet inbegrepen in het verpakte product. Het moet apart aangekocht worden. Gebruik alstublieft een originele geheugen kaart, welke klasse 10 of hoger is en een capaciteit geeft van 8GB of 128GB. Als u opneemt met een geheugenkaart hoger dan klasse 10, in het geval van melding van trage snelheid, is het aanbevolen om de geheugenkaart de formatteren voor gebruik.
- ④ Om de geheugenkaart te verwijderen, open het zijpaneel, duw de geheugenkaart lichtjes om het uit te stoten en verwijder hem dan voorzichtig.
- ④ Het product zal automatisch afsluiten als de geheugenkaart ingebracht of verwijderd wordt als het toestel op staat.

Batterij opladen

 Gebruik de batterij oplader of AC adapter om de batterij op te laden in een aangename temperatuur tussen 10° en 35°.

Het opladen van de batterij met een batterijlader:

1. Plaats de batterij in de batterijlader overeenkomstig de richting zoals afgebeeld. Gebruik de Micro-USB-kabel om de batterijlader aan te sluiten en de AC adapter, en steek de AC adapter in een stopcontact.

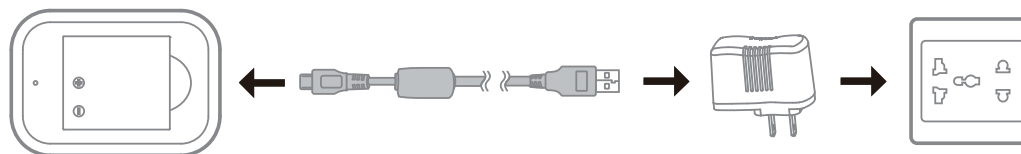

2. Het indicatielampje zal rood oplichten tijdens het opladen. Het indicatielampje wordt groen als het opladen voltooid is.

 Bij het opladen van de batterij voor de eerste keer of na een lange periode van opslag, zorgt u ervoor dat de oplaadtijd niet minder dan vier uur bedraagt.

Het opladen van de camera met een AC-adapter of een externe stroomvoorziening (voeding van voertuigen, draagbare stroomvoorziening, enz.):

1. Plaats de batterij in de camera.
2. Terwijl het in de uitschakeling modus is, gebruik de Micro-USB-kabel om de camera eerst op de AC-adapter aan te sluiten, en steek vervolgens de adapter in het stopcontact. Als alternatief, kunt u de de Micro-USB-kabel van de camera op een externe stroomvoorziening aansluiten (voeding van voertuigen, draagbare stroomvoorziening, enz.).

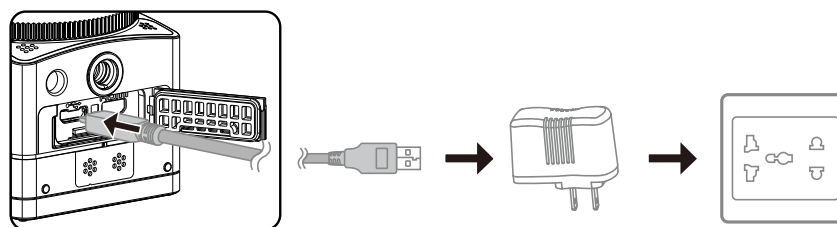

3. Het indicatielampje zal oranje oplichten tijdens het opladen. De indicator gaat uit wanneer het opladen voltooid is.

 De camera kan niet worden opgeladen wanneer de stroom is ingeschakeld.

Het opladen van de camera met een computer:

1. Plaats de batterij in de camera.
2. Gebruik de Micro-USB-kabel om de camera aan te sluiten (off) op een computer (on).
3. Het indicatielampje zal oranje oplichten tijdens het opladen. De indicator gaat uit wanneer het opladen voltooid is.

 De camera kan niet worden opgeladen wanneer de stroom is ingeschakeld.

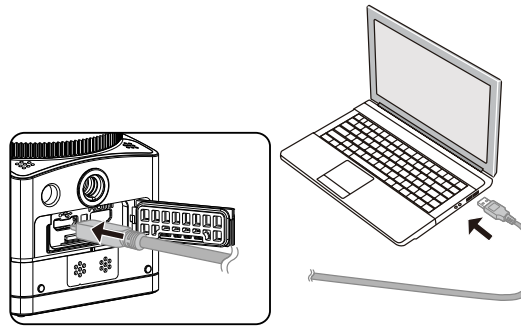

Configuratie en bediening

Hoofdmenu Inleiding

■ Het hoofdmenu

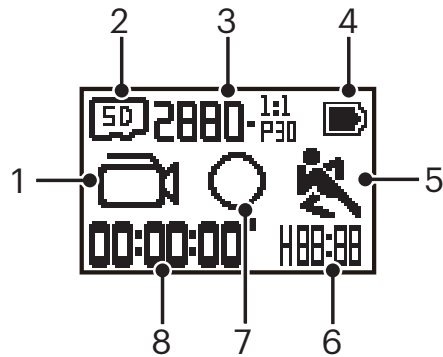

1. Modus

- Filmmodus
- Snapshot fotomodus
- Lus video-opname
- Time-lapse opname modus
- Hoge-snelheid filmmodus
- Burst modus

2. Geheugenkaart

3. Filmformaat: 2880-^{1:1}/_{P30} / 2048-^{1:1}/_{P30} / 1440-^{1:1}/_{P60} / 1440-^{1:1}/_{P30} / 1072-^{1:1}/_{P60} / 1072-^{1:1}/_{P30} / 720-^{1:1}/_{P120} /
4K-^{16:9}/_{P30} / FHD-^{16:9}/_{P60} / FHD-^{16:9}/_{P30} / HD-^{16:9}/_{P60} / HD-^{16:9}/_{P30} / FWUGA-^{16:9}/_{P60} / HD-^{16:9}/_{P120} / FWUGA-^{16:9}/_{P240}

Foto formaat: 8-M/4-M/2-M

4. Batterij status

5. Bewegingsdetectie (on)

6. Resterende opnametijd: H:MM:SS uu:mm / M:MM:SS mm:ss / --:-- geen

Aantal resterende opnamen: +88888 ("+9999" wordt weergegeven wanneer het maximaal beschikbare schermnummer overschrijdt) / ----- geen

7. Weergavemodus

- Globaal / Frontaal

8. Opgenomen tijd / foto's ("+9999" wordt weergegeven wanneer het maximaal beschikbare schermnummer overschrijdt)

Power Aan/Uit

■ Power aan:





Wanneer de stroom is uitgeschakeld, houd de  knop ingedrukt voor meer dan één seconde om het product in te schakelen.

■ Uitschakelen:

Wanneer de stroom is ingeschakeld, houd de  knop ingedrukt voor meer dan één seconde om het product uit te schakelen..





 Indien het product niet normaal kan worden uitgeschakeld, kunt u de batterij van de camera verwijderen om het te dwingen uit te schakelen.

Start-up voor de taal, datum en tijd

1. Houd de  knop ingedrukt om het product in te schakelen. Bij het starten van de eerste keer, zal het display het instelscherm van de datum en tijd weergeven, "Jaar Maand Dag Uur : Minuut : Seconde".
2. Het aan te passen item wordt gemarkeerd met een zwarte achtergrond kleur, druk op  of  knop om de waarde in te stellen, druk op de  knop om te bevestigen.
3. Na het instellen van de "Minuut" waarde, druk op de  knop om naar het hoofdmenu te gaan.



Modi Introductie

In het hoofdmenu, op de  knop drukken om de modus selectie-interface in te voeren. Druk op  of  knop om een willekeurige modus te selecteren; druk op  knop om terug te gaan naar het hoofdmenu van de huidige modus.

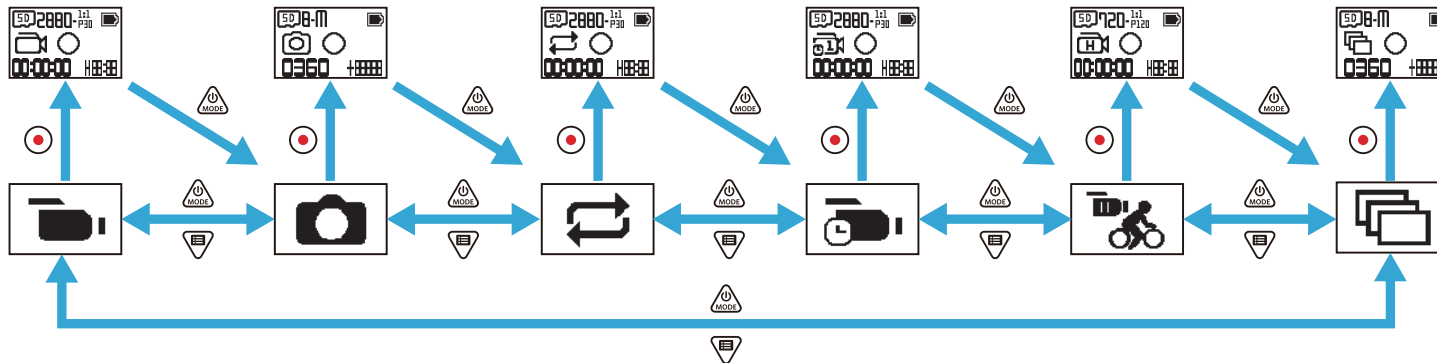

Er zijn 6 modi beschikbaar: Filmmodus , Snapshot fotomodus , Lus video-opname , Time-lapse filmmodus , Hoge-snelheid filmmodus , Burst modus .



■ Filmmodus

Maakt video-opname mogelijk. Het is geschikt voor opname in de meeste omstandigheden.

Bewerking methode:

Druk op de  knop om de opname te starten. Druk nogmaals op de  knop om de opname te stoppen.

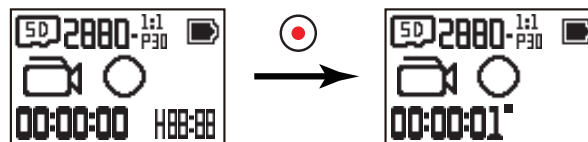

■ Snap Shot Fotomodus

Maakt foto opnames mogelijk. Het is geschikt voor opname in de meeste omstandigheden.

Bewerking methode:

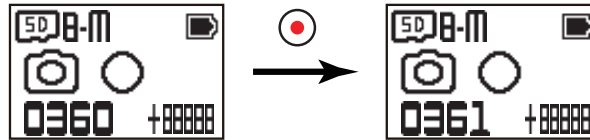

Druk op  knop voor foto's.





■ Lus video-opname

Lus video-opname verwijst naar het opnemen van onafhankelijke video segmenten in een eenheid van 2 minuten. De camera is alleen geschikt voor het opslaan van een video van maximal 60 minuten. Als de opname op een tijdstip meer dan 60 minuten overschrijdt, zal de nieuwe video automatisch de laatste opname weergeven in de map van de eenheid van 2 minuten. De opname wordt automatisch gestopt, indien enige opnametijd langer is dan 24 uur.

Bewerking methode:

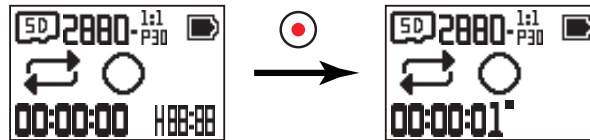
Druk op de  knop om de opname te starten. Druk nogmaals op de  knop om de opname te stoppen.





 De video-opname tijd varieert in overeenstemming met de verschillende capaciteiten van de geheugenkaart en filmformaat. Iedere keer al een lus video-opname wordt uitgevoerd, wordt een nieuwe map gecreëerd.

■ Time-lapse filmmodus

Time-lapse filmmodus maakt de opname van een tijdsinterval mogelijk, en splits de beelden samen om een gecondenseerde video weer te geven, wat gewoonlijk een lange tijd in beslag neemt.

Bewerking methode:

Druk op de  knop om de opname te starten. Druk nogmaals op de  knop om de opname te stoppen.

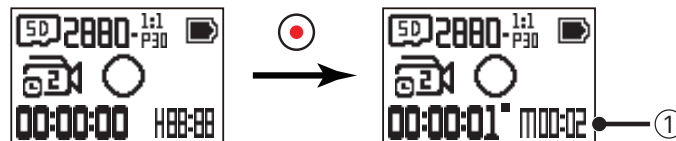



① geeft de huidige aftelling van seconden aan

 Noch geluidsopnamen of elektronische beeldstabilisatie (EIS) functies worden ondersteund.

■ Hoge-snelheid modus

Het product neemt ultrahoge snelheid-films op, en speelt ze terug met een normale snelheid van 30 bps.

Bewerking methode:

Druk op de  knop om de opname te starten Druk nogmaals op de  knop om de opname te stoppen

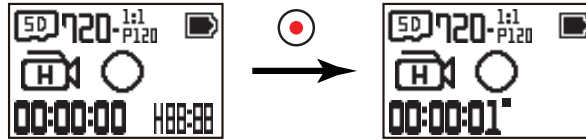

 Geluid kan niet in deze modus worden opgenomen.

■ Burst modus









Het kan 10 foto's continu nemen alvorens de automatische pauze.

Bewerking methode:







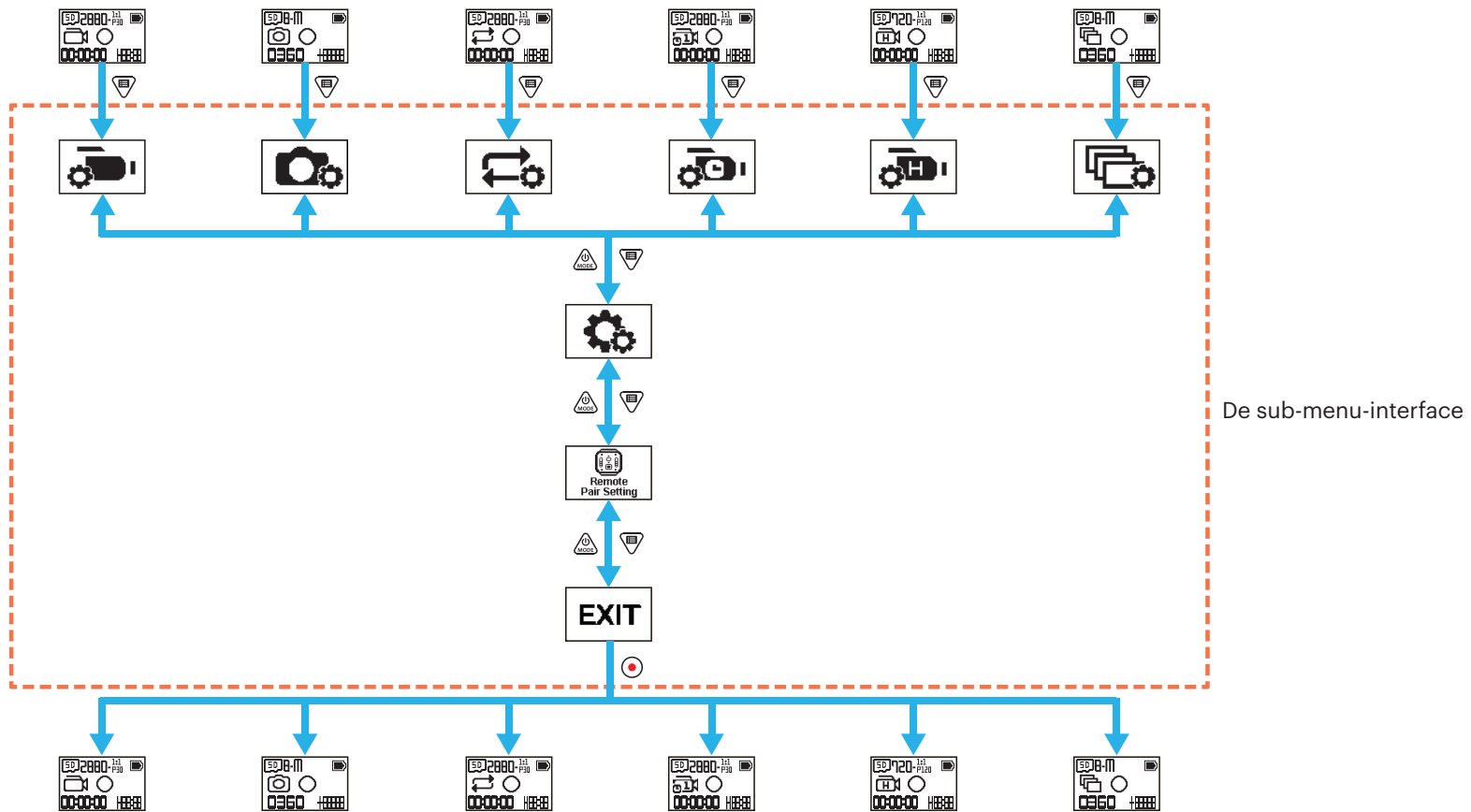

Druk op de  knop; het zal stoppen nadat 10 foto's zijn genomen.



Introductie van het menu

1. In de belangrijkste interface, druk op de  knop om de sub-menu-interface binnen te gaan. Er zijn drie items: Alle opname modus instellingen ( /  /  /  / ), Algemene instellingen, Afstandsbediening instellingen. Druk op de  or  knop om een item te selecteren, en druk op de  knop om de corresponderende geavanceerde instelling interface binnen te gaan.



2. Druk op de  of  knop om een item te selecteren; druk op de  knop om te bevestigen en de selecteerbare items interface binnen te gaan (gemarkeerd met een zwarte achtergrond kleur).
3. Druk op de  of  knop om een item te selecteren; druk op de  knop om het te bevestigen en terug te gaan naar de geavanceerde instellingen-interface.
4. Selecteer , druk op de  knop om terug te gaan naar het sub-menu interface.
5. Selecteer **EXIT**, druk op de  knop om terug te gaan naar de belangrijkste interface.

Alle opname modus instellingen / / / / /

De geavanceerde instelling in elke opnamemodus

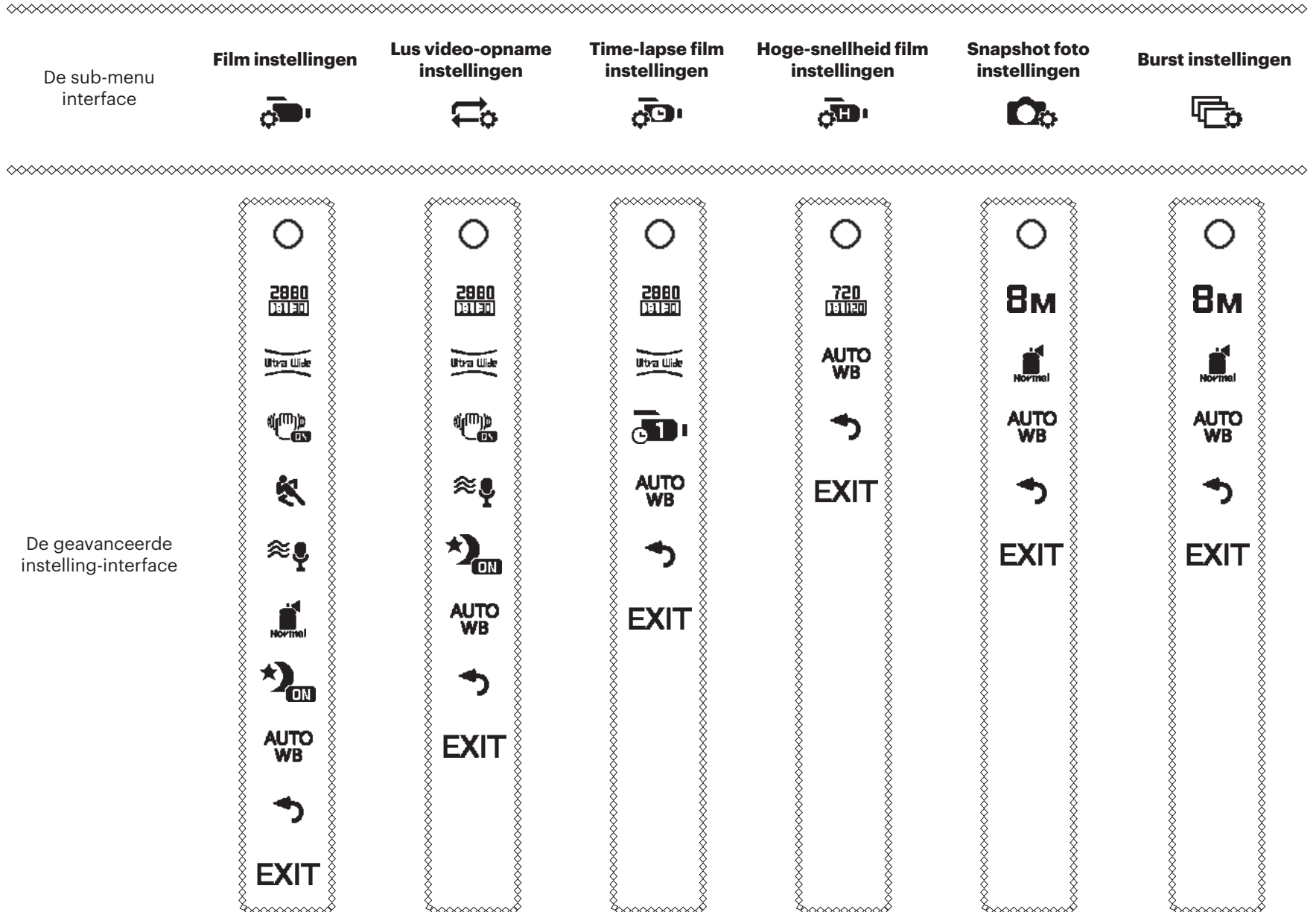

Neem het opname-instellingen menu als voorbeeld; de instelling bewerkingswijzen van andere opnamemodi zijn hetzelfde als die van de opname instelmenu.

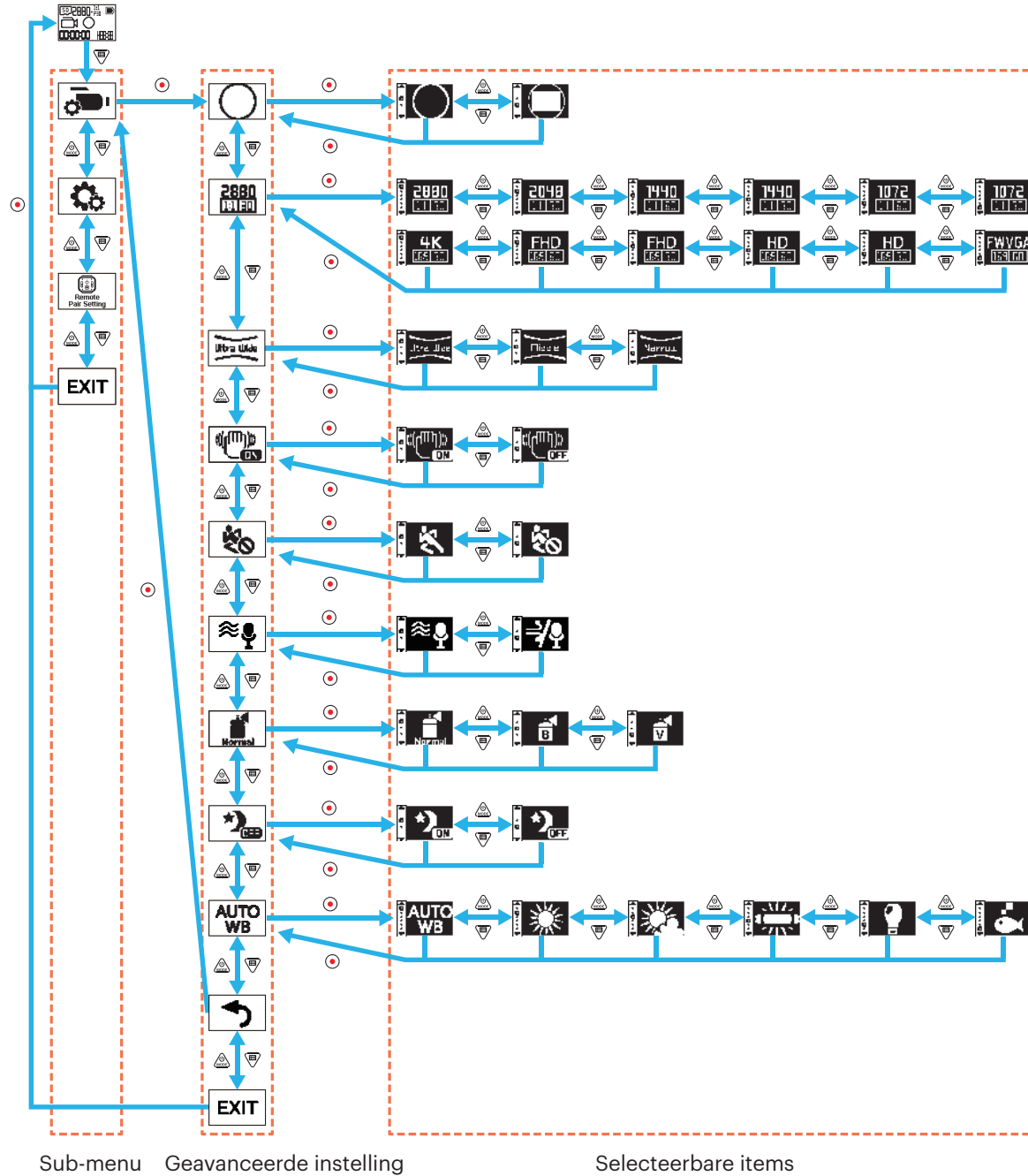

■ Weegavemodus

Beeldopslag formaat instellen

Er zijn 2 opties:

-  Globaal

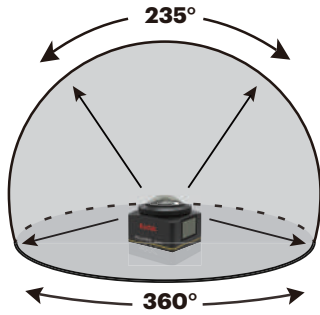

-  Frontaal

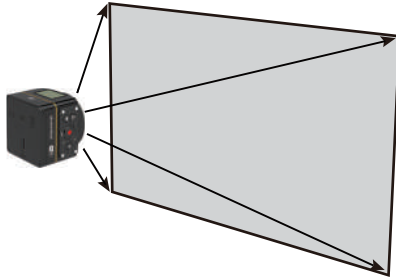



■ Film formaat

Videoresolutie instellen.

Er zijn 15 opties:







-  2880×2880 (30bps)(1:1)
-  2048×2048 (30bps)(1:1)
-  1440×1440 (60bps)(1:1)
-  1440×1440 (30bps)(1:1)
-  1072×1072 (60bps)(1:1)
-  1072×1072 (30bps)(1:1)
-  3840×2160 (30bps)(16:9)
-  1920×1080 (60bps)(16:9)
-  1920×1080 (30bps)(16:9)
-  1280×720 (60bps)(16:9)
-  1280×720 (30bps)(16:9)
-  848×480 (60bps)(16:9)
-  720×720 (120bps)(1:1)
-  1280×720 (120bps)(16:9)
-  848×480 (240bps)(16:9)









 De selecteerbare opties zijn verschillend voor verschillende modi, gelieve onder voorbehoud van de daadwerkelijke werkzaamheden.

 Wanneer de weergavemodus is ingesteld op , hebben alleen de opties de schaalverdeling 1:1 weergegeven; Wanneer de weergavemodus is ingesteld op , only the hebben alleen de opties de schaalverdeling 16:9 weergegeven.

 Wanneer  opname wordt geselecteerd, indien het lenselement gericht is naar een harde licht, kan een gloedeffect optreden.

 De maximale opnametijd:

Film formaat	8GB	16GB	32GB	64GB	128GB
	0:14:30	00:29:20	00:58:50	01:58:00	03:56:30
	00:21:00	00:42:20	01:24:50	02:50:00	05:40:40
	00:41:20	01:23:00	02:46:40	05:33:30	11:08:10
	01:13:10	02:27:00	04:55:10	09:50:40	19:43:10
	00:52:40	01:45:50	03:32:30	07:05:40	14:11:50
	01:27:50	02:56:30	05:54:10	11:48:50	23:39:50
	00:43:50	01:28:10	02:57:00	05:54:20	11:49:50

Film formaat	8GB	16GB	32GB	64GB	128GB
	0:14:30	00:29:20	00:58:50	01:58:00	03:56:30
	00:41:20	01:23:00	02:46:40	05:33:30	11:08:10
	01:13:10	02:27:00	04:55:10	09:50:40	19:43:10
	01:13:10	02:27:00	04:55:10	09:50:40	19:43:10
	02:08:40	04:18:20	08:38:20	17:17:20	34:37:50
	02:08:40	04:18:20	08:38:20	17:17:20	34:37:50
	00:32:00	01:04:30	02:09:30	04:19:20	08:38:20
	00:29:10	00:58:50	01:58:00	03:56:10	07:53:10







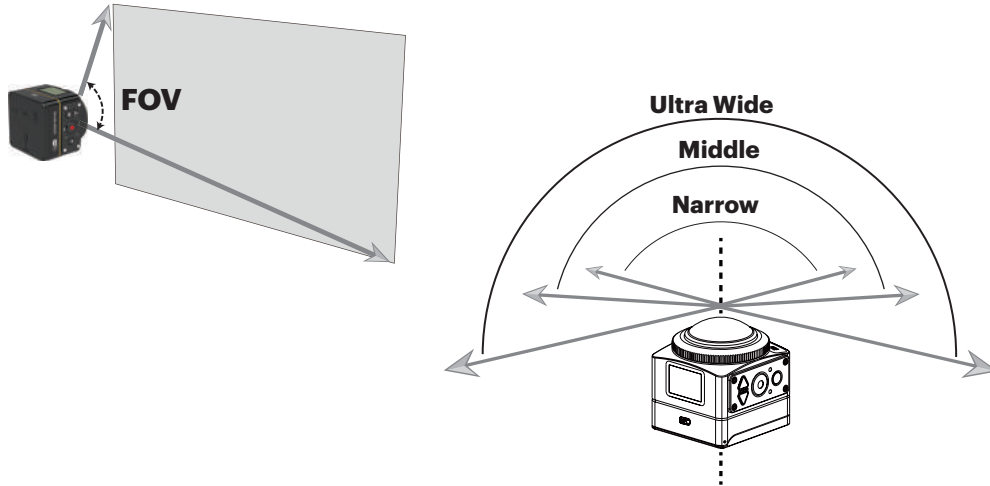

■ Gezichtsveld

Gezichtsveld betekent dat het beeld de hoek voor het product ontvangt.



Er zijn 3 opties:

-  Ultra Breedt
-  Midden
-  Smal



FOV		  	  
	4K	Ultra Breedt	/
	FHD	Ultra Breedt	
	HD	Midden	
	FWVGA	Smal	
		/	

 Opmerkingen:



1. Deze functie kan alleen onder de voorste stand ingesteld worden.
2. Deze functie kan alleen worden ingesteld in het kader van de opname, lus video-opname en bewegingsdetectie opnamemodi.
3. Als het  ingesteld is, kan de visuele hoek worden ingesteld als .

■ EIS

Instellen van de elektronische beeldstabilisatie (EIS) functie.

Er zijn 2 opties:





-  Inschakelen
-  Uitschakelen

FOV		
Ultra Breedt	206°	235°
Midden	173°	188°
Smal	150°	163°

■ Time-lapse film

Instellen van de interval opnametijd.

Er zijn 6 opties:

-  1 seconde
-  2 seconden
-  5 seconden
-  10 seconden
-  30 seconden
-  60 seconden

■ Bewegingsdetectie



Bewegingsdetectie betekent dat als het product bewegende objecten detecteert die in het gezichtsveld komen, zal het automatisch beginnen met opnemen. Gedurende het opnameproces, indien er geen bewegend object gedurende 10 opeenvolgende seconden gedetecteerd wordt, zal de opname automatisch pauzeren.

Er zijn 2 opties:

-  Inschakelen
-  Uitschakelen

Bewerking methode:

1. Selecteer , en terug te keren naar het hoofdmenu.

2. Het beeldscherm zal nu  pictogram weergeven. Druk op de  knop om het te activeren. Als het product bewegende objecten detecteert, zal het automatisch beginnen met opnemen.

3. Het product zal stoppen met opnemen, wanneer er geen verandering in het beeld is binnen 10 seconden. Wanneer het beeld opnieuw verandert, zal het product automatisch starten met opnemen, en een nieuwe film archief zal worden gecreëerd na iedere pauze of herstart.

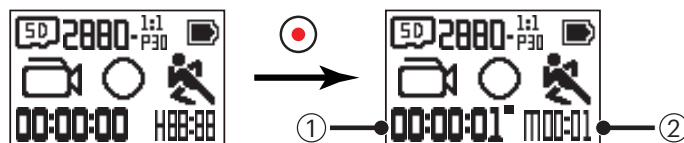

① geeft de totale opnametijd aan

② geeft de totale tijd aan voor het instellen van de bewegingsdetectie

4. Druk nogmaals op de  knop op de opname te stoppen en detecteren.

■ Windreductie

Windreductie verwijst naar het vermindering van het lawaai veroorzaakt door wind.

Er zijn 2 opties:

-  Inschakelen
-  Uitschakelen

■ Kleur

Instellen van het beeldkleur.

Er zijn 3 opties:

-  Normaal
-  Zwart en Wit
-  Helder

■ Nachtwoergave

Wanneer u 's nachts of in het donker foto's neemt, kan door het inschakelen van deze functie de helderheid van het beeld worden vergroot.

Er zijn 2 opties:

-  Inschakelen
-  Uitschakelen

 Let op tijdens het gebruik van deze functie:

Wanneer u zich in een heldere omgeving bevindt, kan het beeld te helder zijn.

Het aantal frame's kan gereduceerd worden.



Het wordt aanbevolen een statief te gebruiken om wazige beelden te voorkomen.

■ Witbalans

Witbalans betekent dat de gebruiker de kleurtemperatuur regelt onder verschillende lichtbronnen om te garanderen dat de kleuren correct worden weergegeven.

Er zijn 6 opties:

-  Auto witbalans
-  Daglicht
-  Cloudy
-  Fluorescerend
-  Gloeiend
-  Onderwater

 Wanneer de nachtwoergave functie wordt ingeschakeld, zal de witbalans automatisch  inschakelen.

■ Fotoformaat

Instellen fotoresolutie.

Er zijn 3 opties:

- **8M** 2880×2880(1:1)
- **4M** 2304×1728(4:3)
- **2M** 1920×1080(16:9)

 Het aantal foto's dat kan worden opgeslagen:

Foto formaat	8GB	16GB	32GB	64GB	128GB
8M	1.590	3.190	6.400	12.810	25.660
4M	2.880	5.780	11.580	23.180	46.430
2M	6.720	13.490	27.030	54.090	108.350

Algemene instellingen

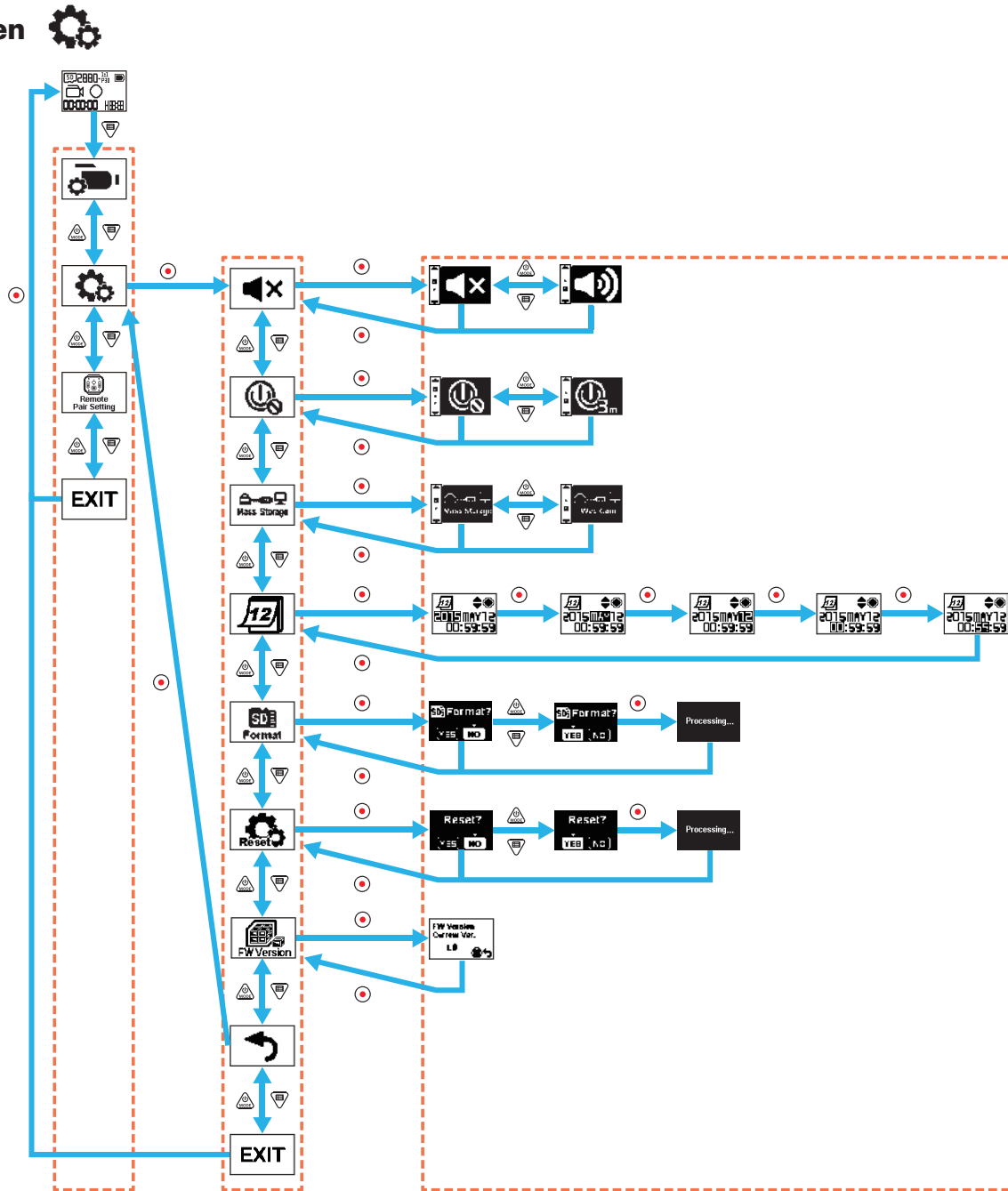

Sub-menu

Geavanceerde instelling

Selecteerbare items

■ Volume

Instellen van het volume van het product.



Er zijn 2 opties:

-  Inschakelen
-  Uitschakelen

■ Uitschakelen

Wanneer deze functie is ingeschakeld, als er geen maatregelen genomen binnen een bepaalde tijdspanne (behoudens tijdens het opnemen of verbonden met Wi-Fi), zal het product automatisch uitschakelen



Er zijn 2 opties:

-  3 minuten
-  Off

■ USB verbindingsmodus

De wijze van het verbinden van de Micro-USB-kabel aan de computer wordt ingesteld. Indien er behoefte is om video's af te spelen of op te slaan, gelieve "Mass Storage" te selecteren. Indien er behoefte is om te functioneren als een videochat (Skype) camera, gelieve "Web Cam" te selecteren.





Er zijn 2 opties:

-  Massaopslag
-  Web cam

 Wanneer de webcam wordt gebruikt, kan de stroom alleen door de batterij worden geleverd, dus een volledig opgeladen batterij wordt aanbevolen.

■ Datum / Tijd

Instellen van de datum en tijd van het product.

1. Het scherm geeft het instelscherm voor de datum en tijd weer, "Jaar Maand Dag Uur : Minuut : Seconde";
2. Het in te stellen item wordt gemarkeerd met een zwarte achtergrond kleur, druk op de  of  knop om de waarde in te stellen, druk op  knop om te bevestigen;
3. Na het instellen van de "Minuut" waarde, druk op de  knop om de geavanceerde instellingen binnen te gaan.



■ Formateren Format

Met formateren kunnen alle gegevens die zijn opgeslagen op de geheugenkaart gewist worden.

Er zijn 2 opties:

- **YES** Bevestigen
- **NO** Annuleren

Indien geselecteerd **YES**, druk op de  knop om te beginnen met formateren, en na het beëindigen terug te keren naar de geavanceerde instellingen-interface.

■ Reset instellingen Reset

Reset instellingen kan alle product instellingen herstellen naar de fabrieksinstellingen (met uitzondering van de datum en tijd).

Er zijn 2 opties:

- **YES** Bevestigen
- **NO** Annuleren

Als geselecteerd **YES**, druk op de  c om te beginnen met het resetten, en na het beëindigen terug te keren naar de geavanceerde instellingen-interface

■ FW versie FW Version

FW versie kan de huidige versie weergeven. Druk op de  knop om terug te keren naar de geavanceerde instellingen-interface.

Wanneer een nieuwe versie wordt opgeslagen in het geheugen card, kan de firmware worden bijgewerkt.

Er zijn 2 opties:

- **YES** Bevestigen
- **NO** Annuleren

Als geselecteerd **YES**, druk op de  knop om het bijwerken te starten, en het product wordt automatisch uitgeschakeld na het beëindigen.

 Als lage batterij waarschuwing is weergegeven, de batterij opladen alvorens bijwerken van de firmware.

Afstandbedienings instelling Remote Pair Setting

Instellen extern koppelen.

Er zijn 3 opties:

-  Afstandsbediening uit
-  één bedieningspaneel
-  multi controle paneel

Afstandsbediening





Een afstandsbediening kan worden gebruikt voor het op afstand besturen van de camera op grote afstand.

De afstandsbediening is optioneel. Als u een nodig heeft, contact opnemen met de plaatselijke dealer om het te kopen of toegang <http://kodakpixpro.com> voor meer details van de klantenservice.

U kunt de afstandsbediening op uw pols dragen om lange afstand controle uit te voeren op de camera door het bedienen van de afstandsbediening.

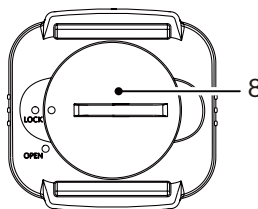
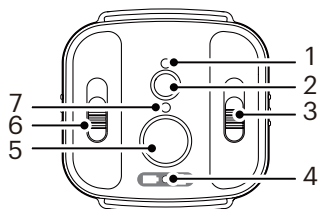
Vormgeving van de afstandsbediening



1. Signaal controlelampje
2.  Signaal testknop
3. Opnamemodus wijzigen schakelaar
4. Batterij / geheugenkaart indicatielampje
5.  Opname / foto knop
6. Voorzijde / globale modusschakelaar
7. Opname statusindicator lampje
8. Batterijdeksel

Specificaties

Model: RR-BK01

Afmetingen: 47×48×13.7mm

Gewicht: 27g (inclusief batterij)

Waterdicht: 5m (16 feet)

Bescherming tegen vallen: 2m (6,5 feet)

Stofdicht: IP6X

Temperatuur: -10 to 40°C

Vochtigheid: 0-90%

Batterij: button cell CR2450

De batterij installeren:



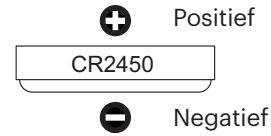
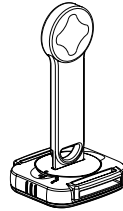

Open het batterijdeksel met een accessoires-instrument linksom, zet de batterij op zijn plaats (met de anode naar boven gericht), en vervolgens in de tegengestelde richting draaien om de deksel te sluiten.





Hoe te gebruiken:

1. Koppel de camera en de afstandsbediening

1,1. Werkwijze volgens een afstandsbediening voor een camera:

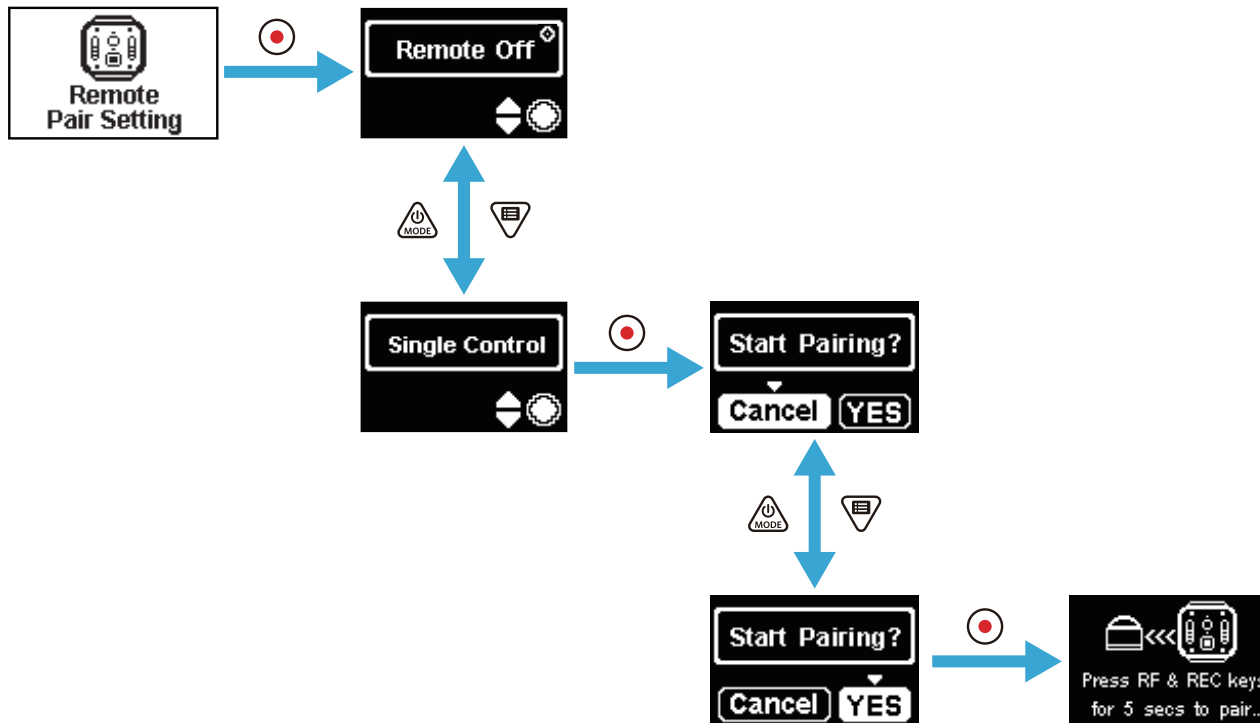
Druk op de  knop in het hoofdmenu van de camera, selecteer  Remote Pair Setting, druk op de  knop. Selecteer "Single Control", druk op de  knop om de koppeling bevestiging interface binnen te gaan, en selecteer vervolgens **YES** en druk op de  knop om te bevestigen.



Tegelijkertijd ingedrukt houden  en  knoppen op de afstandsbediening totdat het koppelen is gelukt.

 Tijden het koppelen, moet de afstandsbediening dichterbij de camera worden geplaatst.

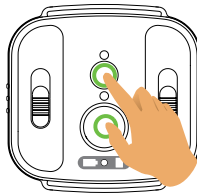

1.2. Werkwijze voor één afstandsbediening voor meerdere camera:

In het hoofdmenu van de camera, druk op de  knop, selecteer een  , druk op de  knop, selecteer "Multi Control", druk op de  knop om het kanaal setup-interface binnen te gaan, selecteert u een kanaal, druk op de  knop om de "Start Pairing?" interface binnen te gaan, vervolgens, selecteer **YES**, druk op de  knop om te bevestigen.

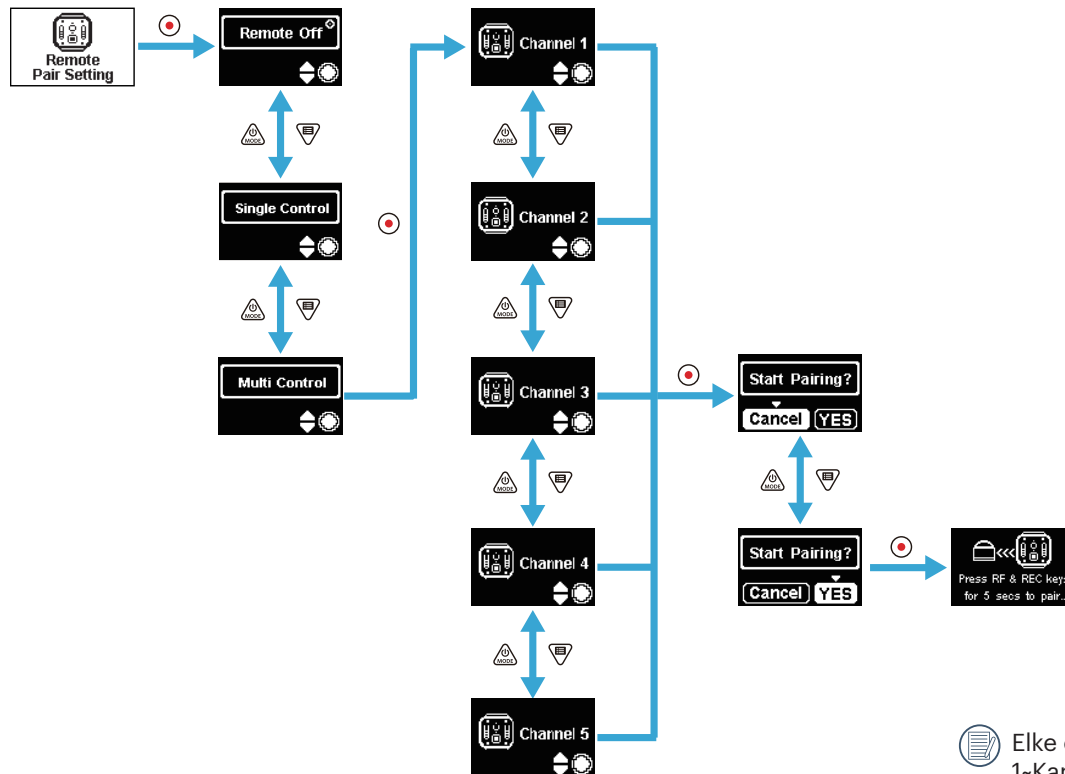



 Elke camera moet op hetzelfde kanaal worden ingesteld (Kanaal 1-Kanaal 5) voorafgaand aan koppelen. Een afstandsbediening kan maximaal 5 camera's tegelijkertijd regelen.



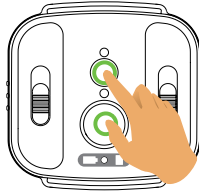

Herhaal de bovenstaande instelling voor elke camera.

Houdt ingedrukt  en  knoppen op de afstandsbediening op hetzelfde moment totdat koppeling gelukt is.

 Tijdens het koppelen, moet de afstandsbediening dichterbij de camera worden geplaatst



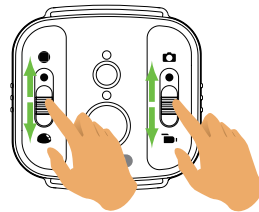

 Voor de succesvol gekoppelde camera's wordt aangeraden om de batterij te verwijderen (het koppelt los tenzij u de camera reset of het uitschakelt in de interface "Remote Off", anders koppelt het niet los)_ om te voorkomen dat de succesvol gekoppelde camera een storing geeft tijdens het koppelingsproces.

2. Stel de gewenste opnamemodus in (filmmodus  of snapshot fotomodus ) en de weergavemodus (Globaal  of Frontaal .



 Andere parameters worden ingesteld gelijk aan de huidige instellingen van de camera op dezelfde modus.

3. Druk op de  knop op de afstandsbediening om te beginnen met fotograferen of de opnamen, en druk vervolgens op de  knop op het opnemen te stoppen.

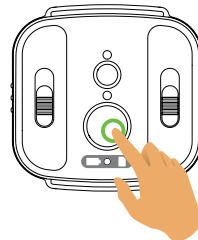

4. Om de afstandsbediening uit te schakelen, drukt u op de  knop van de "Remote Off" interface.

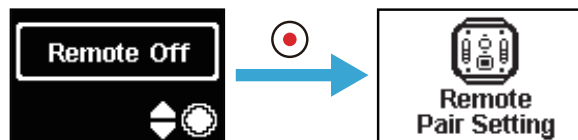

Indien  wordt weergegeven op de interface,



wijst erop dat de camera op dat moment buiten bereik van de afstandsbediening is.



wijst erop dat de camera op dat moment binnen bereik van de afstandsbediening is.







wijst erop dat één afstandsbediening meerdere camera's op dit moment bestuurt.



geeft dat aan dat de camera op dit kanaal is ingesteld.

In het geval van een succesvolle koppeling tussen de camera en de afstandsbediening (de camera is in staat de laatste koppeling met de afstandsbediening gekoppeld op te slaan):

1. Als de camera wordt uitgeschakeld, de camera wordt ingeschakeld en beginnen met opnemen door op de  knop op de afstandsbediening te drukken.
2. De camera wordt ingeschakeld of wanneer de afstandsbediening succesvol gekoppeld is getest door de op de  knop te drukken. De camera wordt uitgeschakeld door de  knop ingedrukt te houden (meer dan 1,5 seconden).
3. Wanneer de  knop van de afstandsbediening is ingedrukt om de opname of fotograferen te starten, werkt de camera met de huidige instelling van de afstandsbediening.

Indien de camera voor meer dan 6 uur is uitgeschakeld, is het onmogelijk om de camera rechtstreeks in te schakelen met de afstandsbediening.

Indicatielampje status beschrijving:

1. Als de koppeling succesvol is, licht het signal van het indicatielampje groen op.
2. Als de koppeling mislukt, licht het signal van het indicatielampje rood op.
3. Gedurende op afstand bediende opnamen of fotograferen, licht het indicatielampje voor fotograferen oranje op. Wanneer gebruikt wordt gemaakt van "Multi Control", zal het indicatielampje voor fotograferen niet gaan branden.
4. Als het batterijniveau van de camera minder dan 25% is of als de geheugenkaart vol is, de batterij / geheugenkaart indicatielampje licht rood op.

Waarschuwingen: :

1. Als de Wi-Fi (NFC), HDMI verbinding of computerverbinding van de camera reeds zijn ingeschakeld, is de regelfunctie van de afstandsbediening niet beschikbaar.
2. Wanneer slechts één camera dient te worden gecontroleerd, wordt de "Multi Control" niet aanbevolen. Wanneer de "Multi Control" gebruikt wordt, kan de effectieve werkafstand van de afstandsbediening worden verkort.
3. De afstandsbediening werkt op 2.4GHz band. Aangezien magnetrons, radio's en amateur-radio's ook dezelfde cyclische golf gebruiken, is het mogelijk om radio-interferentie te genereren.
4. Alvorens de afstandsbediening te gebruiken, zorg ervoor dat er geen andere elektronische apparaten of radio stations, etc. nabij zijn. Gebruik het in een omgeving met een betere doordringbaarheid en vrij van obstakels.
5. Radio-interferentie en andere redenen kunnen een storing van de afstandsbediening veroorzaken. Besteed aandacht aan de actuele toestand van de camera bij het gebruik van de afstandsbediening.

Het gebruik van interfaces

Micro USB interface

Opladen



Gebruik van een externe stroomvoorziening

In het geval van een lage batterijspanning, of wanneer een langdurige stroom toevoer nodig is, kan een externe stroomvoorziening (AC adapter, voeding van voertuigen, draagbare stroomvoorziening of andere voedingseenheid) worden gebruikt in plaats van een batterij. Op dit moment kunnen de functie-instellingen, fotografie en andere handelingen worden uitgevoerd.

Wanneer ingeschakeld, gebruik de Micro-USB-kabel om de camera aan te sluiten op een externe stroomvoorziening. Wanneer verbonden met een externe stroomvoorziening, zal "⚡" worden weergegeven op het LCD-scherm.

Wanneer uitgeschakeld, gebruik de Micro-USB-kabel om de camera aan te sluiten op de stroomvoorziening. De  knop ingedrukt houden om het in te schakelen. Wanneer aangesloten op een externe stroomvoorziening, zal "⚡" worden weergegeven op het LCD-scherm.

 Vereisten voor de externe stroomvoorziening: uitgangsvermogen van 5 V, uitgangsstroom van 1 A.

 Plaats de batterij in de camera alvorens een externe stroomvoorziening te gebruiken om het op te laden.

Gegevensoverdracht

Gebruik de Micro-USB-kabel om de camera aan te sluiten op een computer en kopieer de bestanden van de camera naar de computer.

De stappen zijn als volgt:

1. De USB-aansluiting modus instellen  in het menu van de camera.

2. Gebruik de Micro-USB-kabel op een computer (on) op de camera aan te sluiten (on). Gedurende de verbinding, zal de camera "  " weergegeven, en de computer detecteert automatisch de camera.

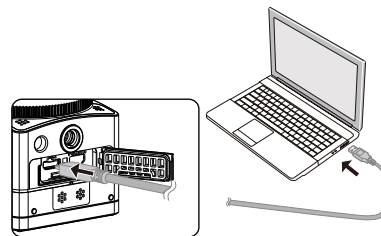

3. Open de map van de camera op de computer om uw bestanden naar de computer te kopiëren. Nadat de gegevensoverdracht is voltooid, gelieve de stekker uit de USB-kabel trekken op een veilige manier overeenkomstig de instellingen van de computer.

4. De camera wordt automatisch uitgeschakeld wanneer de Micro-USB-kabel wordt losgekoppeld.

 Uw computer besturingssysteem versie moet Mac OS X10.9 zijn en hoger of Windows 7 en hoger.



SP360 4K



DCIM

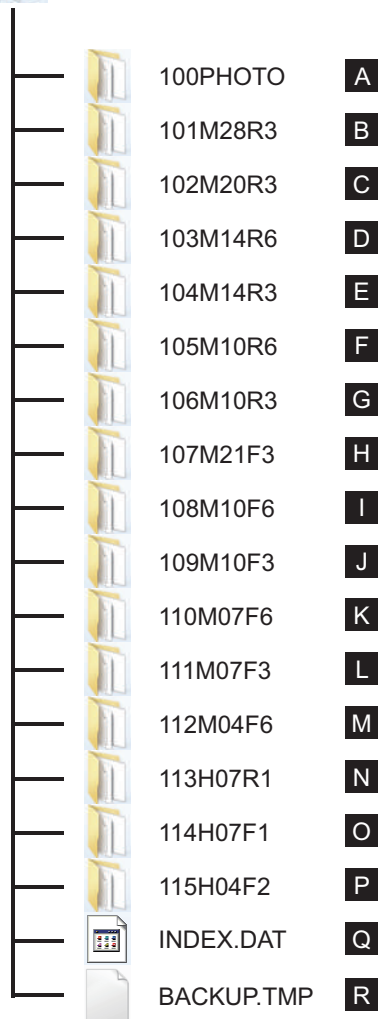

De mappenstructuur van een microSD-kaart waarop dit de opnamen heeft uitgevoerd is als volgt.

Voorbeeld van de mappenstructuur van een microSD-kaart:

- Mapnummers variëren van 100 tot 999. Vier of acht alfabetische tekens na een getal van drie cijfers geven het type bestand aan.

A. Stilstaande beelden in JPEG-formaat (Iedere map slaat maximaal 999 stilstaande beelden op)

B~M film-bestanden in MP4-formaat (Iedere map slaat een maximum van 99 bestanden op) ([101_0001.MP4] enz.)

- B. 2880×2880/30p
- C. 2048×2048/30p
- D. 1440×1440/60p
- E. 1440×1440/30p
- F. 1072×1072/60p
- G. 1072×1072/30p
- H. 3840×2160/30p
- I. 1920×1080/60p
- J. 1920×1080/30p
- K. 1280×720/60p
- L. 1280×720/30p
- M. 848×480/60p

N~P. Hoge-snelheid film files (MP4 formaat) ([113_0001.MP4] enz.)

- N. 1/4 keer normale snelheid (720×720/120p)
- O. 1/4 keer normale snelheid (1280×720/120p)
- P. 1/8 keer normale snelheid (848×480/120p)

Q~R. Administratieve documenten

- 📄 De grootte van een videobestand zal de 4G niet overschrijden of de tijdsduur zal niet meer dan 30 minuten bedragen. Wanneer een nieuw bestand automatisch gegenereerd wordt tijdens het opnemen, zal het opnameproces niet worden onderbroken. Opnemen in de time-lapse-modus kan tot 72 uur duren.

- 📄 De video-bestanden opgenomen door de SP360 4K kunnen niet worden afgespeeld in het applicatieprogramma (Windows Media Player) geleverd met Windows7. Afspelen met behulp van de applicatie-programma speciaal voor SP360 4K.

Webcam

Sluit de camera aan de computer via een Micro USB kabel en gebruik de camera als een Webcam.

1. Download de drivers voor een app 'PIXPRO SP360 4K UVC' vanaf de officiële website en installeer deze op de computer als daarom op het scherm wordt gevraagd.

Amerika / Europa



<http://kodakpixpro.com/Americas/support/downloads.php>

2. Stel de USB -aansluiting als  uit het menu van de camera.

3. Sluit de computer (ingeschakeld) en de camera (ingeschakeld) aan via een Micro-USB-kabel. Terwijl het verbinding maakt, verschijnt " " op de camera en de computer detecteert automatisch de camera.

4. Open de video software (Skype) in de computer en selecteer "Opties..." van "Tools". Klik op "Video instellingen" en selecteer "PIXPRO SP360 4K UVC" als de video-ingang apparaat. Door te klikken op "Webcam instellingen", kunt u verschillende instellingen wijzigen.

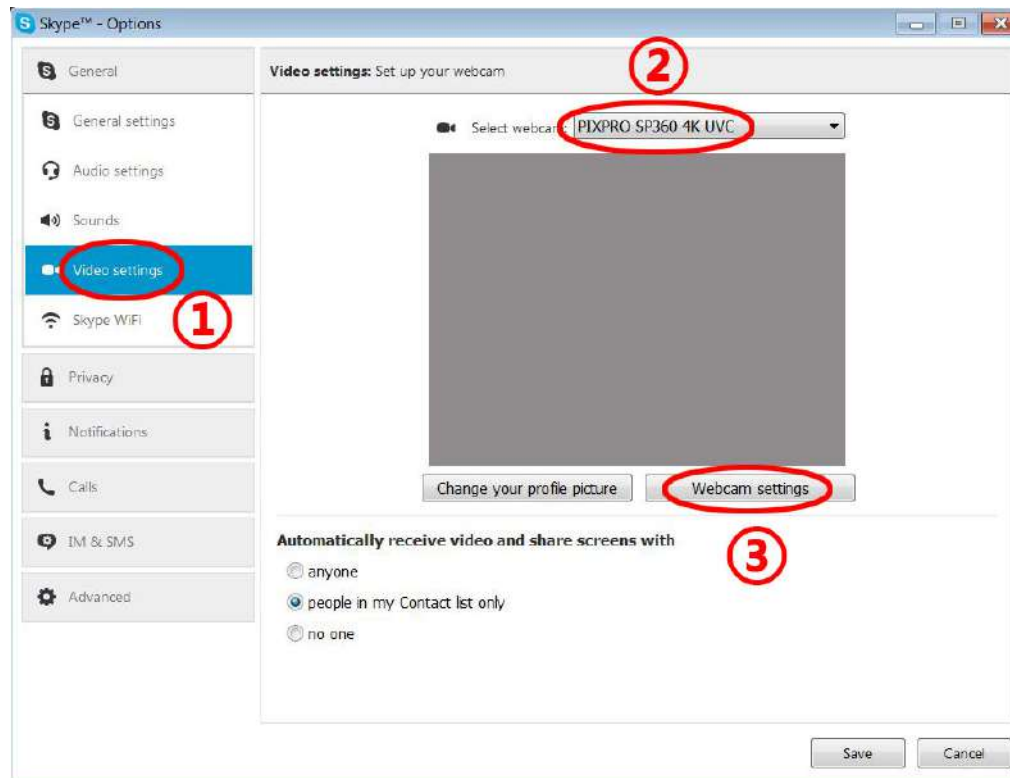

5. Wijzig de gewenste instellingen en klik op "OK" om af te sluiten.

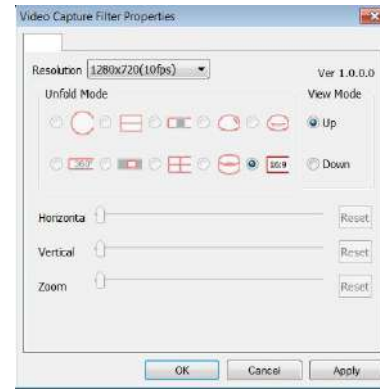

- Als u een resolutie kiest of 1280*720, zal de afbeelding worden weergegeven met een beeldverhouding van 16:9.
- In de positie van de afbeelding aanpassing menulijst, O staat voor beschikbaar zijn, en X voor niet beschikbaar.

Horizontal	O	O	O	O	O	O	O	O	O	X
Vertical	X	O	O	O	O	O	O	O	O	X
Zoom	X	O	O	O	O	O	O	O	O	X

- Deze functie ondersteunt Windows 7 en hogere OS. (Grafische GPU moet Direct3D 10. ondersteunen)
- Toepasselijk video software: Skype™.
- De Webcam verbruikt batterijvermogen, dus we raden u volledig opgeladen batterijen te gebruiken. (In het geval van volledig opgeladen accu's en HD-beeldkwaliteit, kan het ongeveer 6 uur werken.)
- De webcam functie is niet beschikbaar als er geen batterijen in de camera zijn geplaatst.
- Tijdens het gebruik van de webcam-modus, kan de camera alleen worden aangesloten op de USB-interface met CDP-functie, en het kan de batterijvermogen verbruiken. (Gelieve aan te sluiten op de USB-interface met de camera ingeschakeld.)





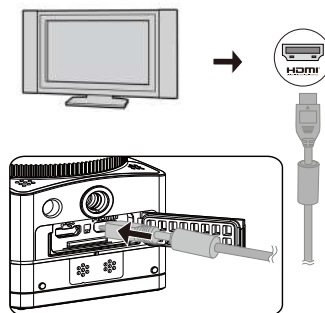

Micro HDMI interface

De televisie (on) tot aan de HDMI-standaard en de camera (on) zijn verbonden door middel van een Micro HDMI kabel (afzonderlijk te kopen).









Nadat de verbinding lukt, worden de documenten in de geheugenkaarten van de camera weergegeven op de televisie, terwijl deze  ook worden weergegeven op de camera.

De opname- en weergavefuncties kunnen worden gerealiseerd door het gebruik van de camera:

1. Druk op de  knop om te schakelen tussen de afspelen video-modus, de foto afspeelmodus en de opnamemodus.
2. Druk op de  or  knop om te bladeren in de documenten van de weergavefuncties.
3. Druk op de  knop om te beginnen met het afspelen en druk nogmaals op de  knop om het afspelen te stoppen tijdens het afspelen van de opname documenten.
4. Parameters instellen volgens de eisen in het menu allereerst in de opnamemodus, en vervolgens terug keren naar het hoofdscherm, druk op de  knop om te beginnen met fotograferen of opnemen, en druk vervolgens op de  knop om te stoppen met de opname.

 In het live kijken scherm, is de framesnelheid afhankelijk van de grootte van de video of foto.

 In de onderstaande instelling toestanden, Gedurende het opname proces, is het niet mogelijk voor de camera te laten functioneren in de real-time HDMI:

Opnamemodus	Weergave modus	Film formaat
		2880 2048 1920 1440
		4K 3840 2160
		720 1280 720
		HD FWVGA 1920 1080 1280

De afspelen functie kan worden geactiveerd met behulp van de tv-afstandsbediening:

1. Druk op de linker en rechter toetsen om te schakelen tussen de documenten.
2. Druk op  om van videodocument  en foto te wisselen .
3. Druk op  om de scherm informatie te verbergen of weer te geven.
4. Voor bladeren door het video-document, drukt u op de centrale toets om te beginnen met afspelen, drukt u op de links-toets om snel achteruit te spelen, drukt u op de rechts-toets om snel vooruit te spelen, en druk nogmaals op de centrale toets om het afspelen te pauzeren.
5. Druk op  om het huidige document te verwijderen en selecteer  om te bevestigen.
6. Druk op  om het afspelen te stoppen.

 Alleen de HDMI-televisie met een CEC (Consumer Electronics Control) functie ondersteunt deze functie.

Downloaden en installeren van de App

● Slim Apparaat:

Download het installatiepakket van de App (App naam: PIXPRO SP360 4K)  naar uw slimme apparaat van het pad beneden, en installeer het door de instructies op de interface.

Voor Android-apparaten, zoeken en de App downloaden "PIXPRO SP360 4K" in Google play, en installeer het door de instructies op de interface.



Voor iOS-apparaten, zoeken en de App downloaden "PIXPRO SP360 4K" in App Store, en installeer het door de instructies op de interface.



● PC:

Download Applicatie "PIXPRO 360 VR SUITE" (for PC) installatiepakket  van de officiële website, en installeer het op uw computer door het volgen van de aanwijzingen op de interface.

Amerika / Europa



<http://kodakpixpro.com/Americas/support/downloads.php>



Lees de volgende items alvorens uw eerste verbinding:

1. Gelieve niet te gebruiken op plaatsen met een hoge intensiteit magnetisch veld, e elektrostatische en elektrische golf interferentie (bijvoorbeeld bij een magnetron), die storing kan veroorzaken in het ontvangen van signalen.
2. Gelieve geen Wi-Fi-verbinding of NFC-functionaliteit in een vliegtuig gebruiken.
3. Om de verbinding te houden, houd de SP360 4K binnen 10 meter (32.8 feet) zonder signaal afscherming interferentie.
4. SP360 4K en het slimme apparaat kunnen alleen 1 op 1 worden aangesloten
5. SP360 4K en de PC kunnen alleen 1 op 1 worden aangesloten.
6. Het besturingssysteem versie van uw slimme apparaat heeft IOS 14 of hoger, of Android 8.0 of hoger nodig. iPad mini1 / iPad 2 / iPhone 4s en eerdere modellen (ieder systeem versies) ondersteunen deze App niet.
7. Het besturingssysteem versie van uw computer moet Mac OS X10.9 en hoger of Windows 7 en hoger zijn.

Sluit de camera aan op een slimme apparaat (of PC) met Wi-Fi.

Bewerking methode:

1. Camera:

Controleer de SSID (Service Set Identifier) (PIXPRO-SP360-4K_XXXX) aangegeven op het label in het batterijcompartiment van de camera en voer het willekeurige en unieke Wifi-wachtwoord in dat wordt weergegeven op het scherm "Waiting Connect" (zie de afbeelding rechts hieronder). Druk op de  knop om de Wi-Fi modus in te schakelen. De camera zal de wachttijd van één seconde later invoeren voor de aansluiting-interface:



3. Camera:

Voer de Wifi-verbindinginterface in wanneer de WiFi-verbinding succesvol is.



5. Camera:

Wanneer de App verbonden is met de camera zal de App-verbonden interface verschijnen.



Wanneer opname gestart wordt via de App, zal de opname-interface op de camera verschijnen.



2. Slimme apparaat of PC:

De Wi-Fi modus inschakelen, het zal automatisch naar de nabijgelegen WiFi-hotspots zoeken. Selecteer één met hetzelfde SSID (PIXPRO-SP360-4K_XXXX) en voer het wachtwoord in.

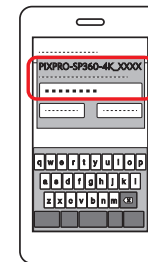

4. Smart toestel op PC:

Wanneer u via Wi-Fi verbonden bent, kan u op het App-icoon tikken  op het smart-toestel om het te starten; of dubbelklikken op het App-icoon



op de desktop van de computer om het te starten.



Elke SP360 4K-camera wordt geleverd met een standaard fabrieks-wifi-wachtwoord dat willekeurig en uniek is voor die camera en niet verandert, tenzij u het wachtwoord opnieuw wilt instellen met een nieuw willekeurig gegenereerd wachtwoord. Als u het wifi-wachtwoord in uw SP360 4K wilt wijzigen van het toegewezen, unieke fabriekswachtwoord, kunt u dit doen door de instelling Reset te selecteren en te gebruiken. Als "Reset instellingen" is geselecteerd, wordt een nieuw willekeurig wachtwoord gegenereerd en opgeslagen in de camera totdat het wordt gewijzigd of als u de functie "Reset instellingen" opnieuw gebruikt. (Raadpleeg de Reset-instructies op pagina 31).

☰ Wanneer de WiFi-verbinding afgesloten wordt tijdens de opname zal de camera blijven opnemen en de verbindingsloze opname-interface invoeren.



☰ Druk, wanneer  getoond wordt in de interface, de  toets, en druk de  of  toets in om **YES** te selecteren, en druk dan de  toets in om de Wifi-verbinding te verlaten.

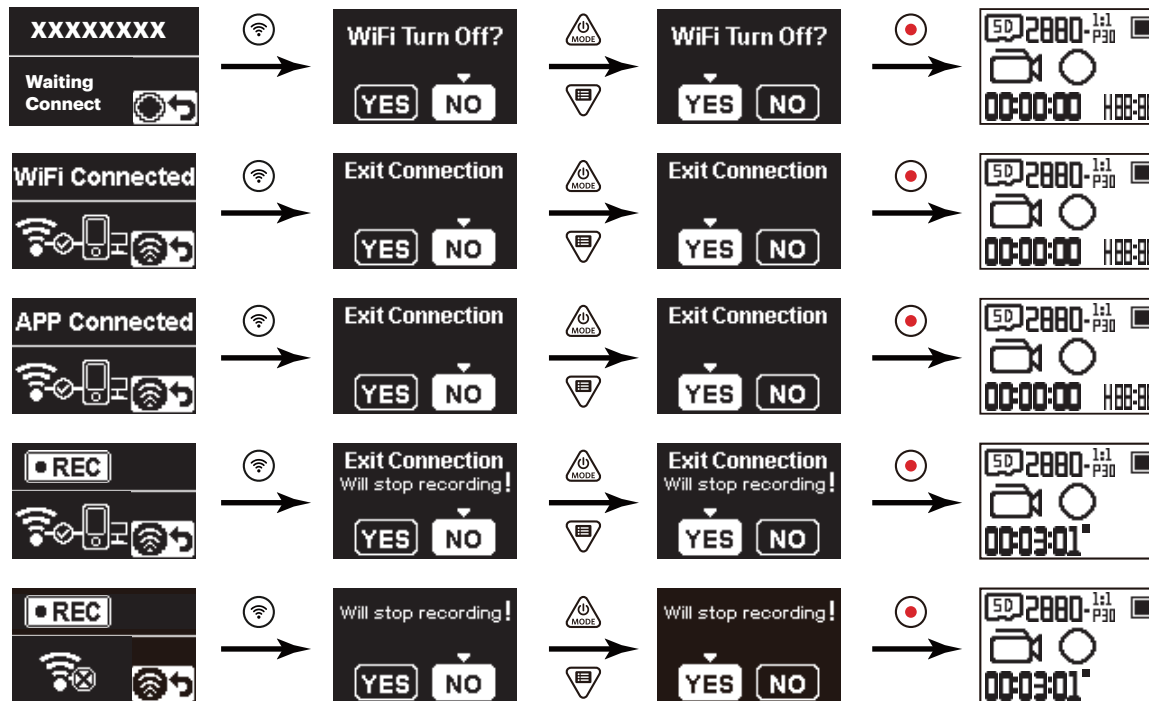

Verbind de camera met smart-toestel via NFC

1. Schakel NFC-modus in op uw smart-toestel.
2. Gebruik uw smart-toestel om lichtjes het NFC-teken op de camera te raken. Wanneer het smart-toestel een directe toon of vibratie geeft, betekent dit dat de verbinding succesvol was.

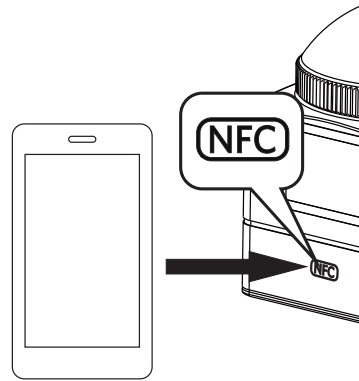

3. De App zal automatisch openen op uw smart-toestel.

 Het NFC-kenmerk zal enkel beschikbaar zijn wanneer het scherm van uw smart-toestel geopend werd.

Specificaties









 Ontwerp en kenmerken zijn onderhevig aan wijzigingen zonder kennisgeving.







Beeldsensor	Type	1/2.3" BIS CMOS
	Effectieve Pixels	12.40 Megapixels
	Totale Pixels	12.76 Megapixels
Lens	Brandpuntsafstand	0.85mm
	Equivalent aan 35 mm film	8.2mm
	F-nummer	F2.8
	Lensconstructie	7 groepen 9 elementen
	Optische Zoom	Leg de Focus vast
	Gezichtsveld	Max. 235 Graden (zonder lensklep)
	Focusbereik	50 cm~∞
Anti-Handbeven	Elektronische Beeldstabilisatie	
Aantal Opnamepixels	Fotogrootte	8M : 2880×2880(1:1) 4M : 2304×1728(4:3) 2M : 1920×1080(16:9)
	Filmgrootte	2880×2880 30fps (1:1) 2048×2048 30fps (1:1) 1440×1440 60fps/30fps (1:1) 1072×1072 60fps/30fps (1:1) 3840×2160 30fps (16:9) 1920×1080 60fps/30fps (16:9) 1280×720 60fps/30fps (16:9) 848×480 60fps (16:9) Snellopende film: 720×720 120fps (1:1) 1280×720 120fps (16:9) 848×480 240fps (16:9)

Bestandsformaat	Foto	Exif 2.3 (JPEG)
	Film	MP4 [Afbeelding: H.264; Audio: AAC(Stereo)]
Modi	FilmMovie, Snapshot-foto, Loop-opname, Time-lapse film, Barst, Hoge-snelheidsfilm	
Spatvrij	Equivalent aan JIS/IEC IPX5 (Kern)	
Schokvrij	Tot 2m (met lensklep)	
Stofvrij	Equivalent aan JIS/IEC (IP6X)	
Test op stilstaand beeld	-10°C	
LCD	1.0 inch TN LCD	
Peilglas	3-as	
ISO-gevoeligheid	Auto (100~800)	
Methode belichtingsmeten	Kunstmatige Intelligentie AE (AiAE)	
Methode belichtingscontrole	Programma AE	
Barst	Ondersteund	
Witte balans	Auto-witte balans, Daglicht, Bewolkt, Fluorescent, Fonkelend, Onder water	
Opnamemedia	Intern Geheugen: Nr	
	microSD / microSDHC / microSDXC Card (tot 128GB ondersteuning) [MMC-kaart niet ondersteund]	
Taal	Nederlands	
Interface	USB 2.0 (Micro 5 pin USB), HDMI (Type D)	
Wi-Fi	Ondersteund (802,11b/g/n)	
NFC	Ondersteund	
Afstandsbediening	Ondersteund	

Vermogen	Herlaadbare Li-ion Batterij LB-080, 3,6V 1250mAh, In-Camera Ladend
Opnamevermogen (Batterijwerking)	Ong. 160 opnames (Gebaseerd op CIPA-normen) (Wi-Fi aan) Ong. 55 minuten voor Video (@3840x2160/30fps) (Wi-Fi aan)
Werking omgeving	Temperatuur: -10 ~ 40°C, Vochtigheid: 0 ~ 90%
Afmetingen (WxHxD)	Ong. 48,0x50,0x52,5 mm (zonder lensklep) (gebaseerd op CIPA-normen)
Gewicht	Ong. 102 g (Enkel kern) Ong. 128 g (Met batterij en geheugenkaart)

Prompts en Waarschuwingsboodschappen

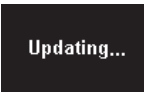
Boodschap	Beschrijving	Verwerkingwijze
	<ul style="list-style-type: none"> ■ Er zijn te veel bestanden, hetgeen een vertraging kan veroorzaken bij inschakelen vermogen. ■ Bij het indrukken van de toets voor opnemen, kan u geen toegang krijgen tot de geheugenkaart omdat er te veel mappen zijn. 	<ul style="list-style-type: none"> ■ Kies om te schrappen of formatteren na het kopiëren van de bestanden op de computer.
<p>No Card</p>	<ul style="list-style-type: none"> ■ Er wordt geen geheugenkaart ontdekt in de camera. 	<ul style="list-style-type: none"> ■ Voer de geheugenkaart in.
	<ul style="list-style-type: none"> ■ Bij het inschakelen van het product of het indrukken van de toets ontdekt het product dat de geheugenkaart geen geheugen meer heeft. 	<ul style="list-style-type: none"> ■ Kies om te schrappen of formatteren na het kopiëren van de bestanden op de computer.
	<ul style="list-style-type: none"> ■ De geheugenkaart kan nog steeds niet herkend worden na het formatteren. ■ Er doet zich een fout voor bij het lezen van de geheugenkaart. ■ Onderbreking wordt ervaren tijdens het opnemen of registreren zodat het niet verder opgenomen of geregistreerd kan worden. 	<ul style="list-style-type: none"> ■ Formateer de geheugenkaart.
	<ul style="list-style-type: none"> ■ Wanneer de schrijfsnelheid te traag is, zal het registreren niet verdergaan. 	<ul style="list-style-type: none"> ■ Gelieve een Klasse 10-geheugenkaart of hoger te kiezen. Een geheugenkaart van Klasse 10 of hoger kan u er aan herinneren dat u te traag bent door de toestand van de kaart.
	<ul style="list-style-type: none"> ■ Tijd van bestandsverwerking (opslaan, formatteren, enz.) overschrijdt 2 seconden. 	<ul style="list-style-type: none"> ■ Gebruiker moet niets doen.
	<ul style="list-style-type: none"> ■ Verbinden met de computer of TV. 	<ul style="list-style-type: none"> ■ Het schermbeeld zal verdwijnen nadat de verbinding succesvol is.





Boodschap	Beschrijving	Verwerkingswijze
	<ul style="list-style-type: none"> ■ De camera is opgesteld als "Mass Storage", verbindend met de computer-USB. 	<ul style="list-style-type: none"> ■ Gebruiker moet niets doen.
	<ul style="list-style-type: none"> ■ De camera is ingesteld als "Web Cam", verbindend met de computer-USB. 	<ul style="list-style-type: none"> ■ Gebruiker moet niets doen.
	<ul style="list-style-type: none"> ■ Verbindend met het HDMI-toestel. 	<ul style="list-style-type: none"> ■ Gebruiker moet niets doen.
	<ul style="list-style-type: none"> ■ Een waarschuwing voor lage batterij alvorens automatisch uit te schakelen. ■ De firmware kan niet geüpdatet worden wanneer er onvoldoende vermogen is. 	<ul style="list-style-type: none"> ■ Opladen of vervangen door een nieuwe batterij.
	<ul style="list-style-type: none"> ■ Updaten van firmware. 	<ul style="list-style-type: none"> ■ Gebruiker moet niet doen. Het product zal automatisch uitgeschakeld worden nadat de update voltooid is.
	<ul style="list-style-type: none"> ■ Het product zal automatisch afsluiten wanneer de batterijtemperatuur te hoog wordt. 	<ul style="list-style-type: none"> ■ Verwijder de batterij zorgvuldig wanneer het product afgesloten is. De batterij zal terug kunnen gebruikt worden na het afkoelen.

Probleem oplossen

Probleem	Mogelijke oorzaken	Oplossing
Product wordt niet ingeschakeld	<ul style="list-style-type: none">■ De batterij werd geledigd.■ De batterij werd op foutieve wijze geïnstalleerd.	<ul style="list-style-type: none">■ Laad de batterij op.■ Gelieve de oplaad instructies in de handleiding te volgen om de batterij te installeren.
Vervaagde beelden	<ul style="list-style-type: none">■ Er is vuil op de lens of of de lensklep.	<ul style="list-style-type: none">■ Reinigen met een propere, plukselvrije droge doek.
Niet gelukt Wi-Fi te verbinden	<ul style="list-style-type: none">■ Foutief wachtwoord ingevoerd.	<ul style="list-style-type: none">■ Gelieve het wachtwoord in te voeren. Als u het wachtwoord bent vergeten nadat u het hebt gewijzigd van het standaard fabriekswachtwoord, kunt u de functie "Reset instellingen" gebruiken om een nieuw willekeurig en uniek wifi-wachtwoord te krijgen.
Trage Wi-Fi verbinding	<ul style="list-style-type: none">■ Te veel programma's draaien tegelijkertijd op het smart-toestel.	<ul style="list-style-type: none">■ Gelieve andere niet noodzakelijke programma's te sluiten die draaien op het smart-toestel.
Micro USB verbindingfout.	<ul style="list-style-type: none">■ Kies de foutieve USB-verbindingsmodus	<ul style="list-style-type: none">■ Bevestig de USB-verbindingsmodus, ingesteld in het menu. Gelieve, wanneer het noodzakelijk is video's te lezen of the bewaren, Massa-opslag te selecteren. Gelieve, wanneer het noodzakelijk is te werken als videochat-(Skype) camera, Web-Cam te selecteren.

Speciale Accessoires

Er zijn verschillende opties van SP360 4K-accessoires beschikbaar. Accessoiresbundels variëren per kleinhandel. Gelieve, om bijkomende accessoires apart te kopen, de klantendienst van uw lokale kleinhandel te contacteren, of bezoek kodakpixpro.com voor meer klantendienstdetails.

-  Bij het nemen van de status van het gebruik van de lensring als voorbeeld in de inleiding van het hoofdstuk, kan u selecteren de lensklep te gebruiken in overeenstemming met de eigenlijke gebruiksvoorwaarden (bijvoorbeeld wanneer sterkere waterdichtheid en stofvrije eigenschappen vereist zijn).
-  Gelieve, vóór gebruik (vooral in water of bij een inspannende activiteit), er aandacht aan te besteden dat het product stevig vastgemaakt werd om schade of verlies van het product te vermijden.
-  Zorg ervoor dat het hechtingsoppervlak proper is alvorens dubbelzijdige, hechtende accessoires te gebruiken. Vuil, vet of ander vreemd materiaal zal de doeltreffendheid van de dubbelzijdige hechting verminderen. De dubbelzijdige hechting is niet makkelijk te verwijderen na het kleven. Gelieve de hechtingspositie en -hoek in aanmerking te nemen alvorens het te doen.
-  Geieve, na volledige montage van de accessoires, ervoor te zorgen dat de schroef in de correcte positie staat en volledig vast is.

Standaard Behuizing: Voor gebruik met andere accessoires wanneer waterdicht maken niet vereist is



Installatiemethode:

1. De standaard behuizing wordt open getrokken van beneden en vormt dan koker voor de camera.



2. Installeer de houder op de accessoires en gebruik de stelschroef om vast te draaien.



3. Gebruik het accessoires-instrument om de stelschroef vast te draaien.



Accessoires-instrument

Waterdichte behuizing: Voor gebruik met andere accessoires onderwater, in de regen, aan de kust of in andere omstandigheden waar waterdichtheid vereist is



Installatiemethode:

1. Verwijder de lensklep van de camera, installeer de anti-condenslaag op de camera als getoond in Afbeelding ①; Open de waterbestendige kast en zet het op de camera overeenkomstig Afbeelding ②.

2. Druk het slot bovenaan tot het stevig sluit. Installeer de waterdichte behuizing op de andere accessoires, en gebruik de stelschroef om vast te draaien.



- ① Gelieve, vooraleer de camera te gebruiken in een natte omgeving, ervoor te zorgen dat de camera eerst in de waterdichte omgeving geplaatst wordt. Het mag ook niet dieper dan 60 m (196 voet) onderwater gaan.
- ② Anti-sluier invoegingen zuigen het vocht op. Zorg ervoor dat het vóór gebruik droog is (verwarm het 100°C gedurende ongeveer 10 minuten in een oven) of ventileer het gedurende langer dan 10 minuten met gebruik van een föhn. Elk anticondens-inzetstuk kan tot 3-4 keer worden hergebruikt.
- ③ Vooraleer de waterdichte doos te openen, dient de schakelaar op het slot eerst geopend te worden in overeenstemming met de richting van de pijl.

Platte Hechtende Montage: Om vast te maken op een skateboard of andere platte voorwerpen

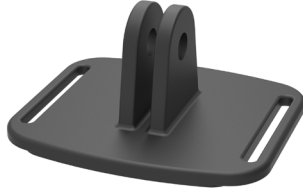

Gebogen hechtende montage: Om vast te maken op een helm of andere gebogen voorwerpen

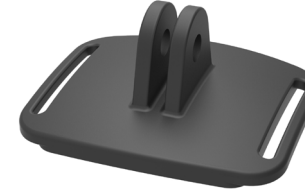

Installatiemethode:

Er bestaan twee types van hechtende montages: plat en gebogen. U kan selecteren, gebaseerd op de vorm van het te gebruiken voorwerp.

Beide types kunnen op dezelfde manier gemonteerd worden:

1. Monteer de standaard behuizing (of de waterdichte behuizing) (📖 55/56).
2. Bevestig de standaard behuizing (of de waterdichte behuizing), installeer zelfklevende montagebeugels volgens het schema, en gebruik de stelschroef om het aan te draaien.



3. Bevestig de dubbelzijdige kleefband aan de onderkant van de zelfklevende montagebeugels op het te gebruiken object.

📄 De dubbelzijdige hechting is wegwerpbaar. Het moet worden vervangen door een nieuwe nadat het afgepeld wordt.



Dubbelzijdige vasthechting

Stangmontage: Voor montage op de fiets stuurbeugel, zeilmasten, en andere buisachtige objecten



Installatiemethode:

1. Installeer de staafklem op de stuurbeugel en draai de schroeven aan om het vast te maken.



2. Monteer de standaard behuizing (of de waterdichte behuizing) (📖 55/56).
3. Monteerde standaard behuizing (of de waterdichte behuizing) en de staafklem in overeenstemming met de richting geïllustreerd in de foto, en gebruik de stelschroef om het aan te draaien.



Zuignapsteen: Voor bevestiging aan automotive windschermen (of gladde oppervlakken)



Installatiemethode:

1. Monteer de standaard behuizing (of waterdichte behuizing) (55/56).
2. Monteer de standaard behuizing (of de waterdichte behuizing), de adapter, aantrekschroef van de zuignapsteen in overeenstemming met de richting geïllustreerd in de foto, en draai de aantrekschroef vast.
3. Reinig de zuignapsteen en de voorruit alvorens de zuignap op de ruit te bevestigen. Druk de handgreep naar beneden om het op de voorruit te bevestigen.



Geventileerde helm bevestigingspunten -A: Voor het monteren op holle voorwerpen zoals fietshelmen



Installatiemethode:

1. Lijn de locatie stang van het statief op de locatieopeningen op de camera, en richt de schroef op het statief op het statiefcontact van de camera. Draai de schroef aan met een munt of een voorwerp van gelijkaardige vorm om vast te draaien.
2. Spreid de strook uit alvorens beide uiteinden in de helm in te voeren. Voer beide uiteinden van de strook in de gesp in en druk het dan neer in de gespklam.



Geventileerde helm bevestigingspunten -B: Voor het monteren op holle voorwerpen zoals fietshelmen



Installatiemethode:

1. Lijn de locatie stang van het statief op de locatieopeningen op de camera, en richt de schroef op het statief op het statiefcontact van de camera. Draai de duimschroef aan om vast te draaien.
2. Spreid de strook uit alvorens beide uiteinden in de helm in te voeren. Voer beide uiteinden van de strook in de gesp in en druk het dan neer in de gespklam.



Hoofd bevestigingspunten: Om op het hoofd te dragen



Installatiemethode:

1. Monteer de standaard behuizing (of de waterdichte behuizing) (📖 55/56).
2. Voer de basis van de standaard behuizing (of de waterdichte behuizing) in op de montage alvorens de stelschroef te gebruiken om vast te draaien.



3. Plaats de strook rond uw hoofd en maak het op de juiste manier vast.

Surfbord hechtende montage: Bevestigd op watersport uitrusting zoals surfborden

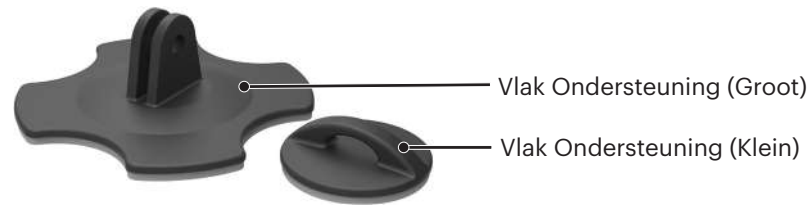

Installatiemethode:

1. Monteer de waterproof behuizing (📖 56).
2. Monteer de waterdicht behuizing en het vlak ondersteuning (groot) in overeenstemming met de richting geïllustreerd in de foto, en draai de stelschroef aan.



3. Bind een uiteinde van het touw vast op het vlak ondersteuning (klein), en het andere uiteinde op de waterdichte behuizing.



4. Bevestig het dubbelzijdige kleefband op de bodem van het vlak ondersteuning (groot) en bevestig het vlak ondersteuning (klein) vast op het te gebruiken object.

📄 De dubbelzijdige kleefband is verwijderbaar. It should be replaced with a new one after being peeled off.

Snelle Klem: geschikt om geklemd te worden op een riem of harnas



Installatiemethode:

1. Lijn de locatie stang van het statief op de locatieopeningen op de camera, en richt de schroef op het statief op het statiefcontact van de camera, en schroef het aan op vast te maken.
2. Klem de klem vast op een riem.



L-type zelfklevende montagebeugel : geschikt voor het plakken op de gebogen oppervlakken zoals niet-poreuze helmen (met lens naar boven gericht)



Installatiemethode:

1. Lijn de schroeven op de vaste zitting met de montagegaten van het camera statief, en draai ze aan.



2. Plak het dubbelzijdige kleefband op de bodem van de vaste zitting op de te gebruiken voorwerpen.

L-type montagebeugel : wordt gebruikt in combinatie met L-type Helm zelfklevende beugel (met de lens naar voren gericht)



Installatiemethode:

1. Lijn de schroeven op de beugel met het montagegat van het camera statief, en draai de schroeven voor de bevestiging met behulp van een gereedschap als munten aan.



2. Monteren in de L-type helm zelfklevende beugel zoals weergegeven in de afbeelding, en draai de schroef aan.



3. Plak de dubbelzijdige kleefband op de bodem van de vaste zitting op de te gebruiken objecten.

Selfie stok: Het moet samen met de andere accessoires gebruikt worden



 Plaats het bij gebruik in uw handen of monteer het op een vaste tripod. Gebruik het niet bij trillingen, schokken, enz. van uw fiets of motorfiets.

Installatiemethode:

1. Monteer de standaard behuizing (of de waterdichte behuizing) ( 55/56).
2. Monteer de standaard behuizing (of de waterdichte behuizing) en selfie stick in overeenstemming met de richting, aangeduid op de afbeelding, draai dan de vooraf vast te draaien bout vast.

3. Draai de selfiestick in overeenstemming met de richting aangegeven op de afbeelding, trek het dan uit, draai in tegengestelde richting en bevestig de camera.



Tweevoudige Camera Basisvoet-A en Afstandsbedieningvoet: gebruikt met selfiestick voor het nemen van selfies of voor opnames van 360°



Om de beelden, bekomen via de tweevoudige camera basisvoet, tot één geheel te maken is het noodzakelijk de EIS-functie van de camera uit te schakelen vóór het fotograferen. Zoniet kunnen mooie beelden niet op correcte wijze tot één geheel gemaakt worden.

Installatiemethode:

1. Bevestig één of twee SP360 4K camera's op de tweevoudige camera basisvoet. Maak de klem vast, bevestig de selfiestick en dubbele cameravoet stevig met een schroef.



2. Installeer één afstandsbedieningsvoet aan één zijde van het handvat, plaats de afstandsbediening, hetgeen overeenkomt met de SP360 4K camera, op de voet.



3. Bind het touw vast aan het einde van de selfie-camera, wikkel het touw rond uw pols. Trek de selfiestick uit om de lengte aan te passen.



© 2023 JK Imaging Ltd. All Rights Reserved.

Het Kodak-handelsmerk, logo en de Kodak-handelskenmerken worden gebruikt onder licentie van Eastman Kodak Company. Alle andere logo's, producten of bedrijfsnamen waarnaar verwezen wordt in dit document zijn handelsnamen, handelsmerken of gedeponeerde handelsmerken van hun houders. De houders zijn niet gelieerd aan JK Imaging Ltd., onze producten of onze website.

JK Imaging Ltd. 17239 So. Main Street, Gardena, CA 90248 USA

kodakpixpro.com

Made in Myanmar

