

Kodak

PIXPRO SP1

Digital Action Cam

Manuale utente



Prima di iniziare

Dichiarazione di conformità

Parte responsabile: JK Imaging Ltd.

Indirizzo: 17239 So. Main Street, Gardena, CA 90248 USA

JK Imaging Europe, 71 Clarendon Road, Watford, WD17 1DS, UK

Sito Web società: <http://kodakpixpro.com>

Per gli utenti in Canada

Questo dispositivo è conforme agli standard industriali canadesi RSS esenti da licenza. Il funzionamento è soggetto alle seguenti due condizioni: (1) Questo dispositivo non può causare interferenze e (2) questo dispositivo deve accettare qualsiasi interferenza, comprese interferenze che possano provocare un funzionamento indesiderato.

Per gli utenti in Europa

C Il marchio “CE” indica che questo prodotto è conforme ai requisiti dell’Unione Europea sulla sicurezza, salute, ambiente e protezione. Gli apparati col marchio “CE” sono intesi per la vendita in Europa.

Europa – Dichiarazione CE di Conformità

Con la presente JK Imaging Europe Ltd. dichiara che questo apparato è conforme ai requisiti essenziali ed alle altre disposizioni pertinenti stabiliti dalla Direttiva R&TTE 1999/05/EC.

Copia della dichiarazione CE può essere richiesta a JK Europe Ltd.



Questo simbolo [Allegato IV WEEE cestino con le ruote barrato] indica la raccolta separata di rifiuti elettrici ed attrezzatura elettronica nei paesi europei. Non gettare l’attrezzatura nei rifiuti domestici. Utilizzare i sistemi di raccolta disponibili nel proprio paese per una rimozione corretta e sicura di questo prodotto.



Imballaggio: Attenersi alle disposizioni locali per il riciclaggio della confezione.

Pile: Le pile usate devono essere smaltite negli appositi centri di raccolta.

Per gli utenti negli USA

Questo apparecchio è stato testato e si è dimostrato conforme ai limiti per un dispositivo digitale di Classe B, conforme alla Parte 15 delle norme FCC. Questi limiti sono pensati per fornire protezione ragionevole da interferenze dannose in un'installazione residenziale. Il presente impianto genera, utilizza e può emanare energia di radiofrequenza e, se non viene installato e utilizzato secondo le istruzioni, potrebbe provocare interferenze dannose alle comunicazioni radio. Tuttavia, non vi è garanzia della totale assenza di interferenze in una particolare installazione. Qualora questo impianto provochi interferenze nocive alla ricezione radiotelevisiva, determinabile accendendo e spegnendo l'impianto, si invita l'utilizzatore a tentare di correggere l'interferenza adottando una o più misure tra le seguenti:

- Riorientare e ricollocare l'antenna di ricezione.
- Aumentare la separazione tra apparecchio e ricevitore.
- Collegare l'apparecchio in una presa su un circuito diverso da quello a cui è collegato il ricevitore.
- Consultare il rivenditore o un tecnico radio/TV esperto per assistenza.

Il dispositivo è in conformità con la parte 15 delle normative FCC. Il funzionamento è soggetto alle seguenti due condizioni:

(1) Questo dispositivo non può causare interferenze dannose e (2) questo dispositivo deve accettare qualsiasi interferenza ricevuta, comprese interferenze che possano provocare un funzionamento indesiderato.

Cambiamenti o modifiche non approvati espressamente dalla parte responsabile della conformità possono annullare il diritto dell'utente all'utilizzo dell'apparecchiatura.

Informazioni su questo manuale

Grazie per aver acquistato questo prodotto. Leggere attentamente questo manuale e conservarlo in un luogo sicuro per riferimento futuro.

- JK Imaging Ltd. si riserva tutti i diritti su questo manuale. Nessuna parte di questo manuale pubblicato può essere riprodotta, trascritta, trasmessa, conservata in un sistema di recupero o tradotta in qualsiasi lingua o linguaggio informatico, in nessuna forma, in nessun modo, senza il previo consenso scritto della JK Imaging Ltd.
- Tutti i marchi menzionati in questo manuale sono utilizzati per scopi puramente identificativi e sono proprietà dei rispettivi proprietari.
- Questo manuale fornisce le istruzioni e come usare la nuova KODAK PIXPRO Action Cam Digitale. Sono stati impiegati tutti gli sforzi per assicurare che il contenuto di questo manuale sia preciso. Comunque, JK Imaging Ltd. si riserva il diritto di apportare cambiamenti senza preavviso.
- In questo manuale, i seguenti simboli sono usati per aiutarvi ad individuare le informazioni velocemente e in modo facile:



Indica informazioni utili.



Indica le precauzioni da intraprendere mentre si utilizza il prodotto.



Indica premere a lungo un certo punto.



Indica toccare un certo punto.

- In questo manuale, la action cam digitale è indicata come action cam.

Impermeabile / resistente alla polvere / resistente agli urti / resistente al ghiaccio

- JIS / IEC grado di impermeabilità 8 (IPX8).
- JIS / IEC grado di resistenza alla polvere 6 (IP6X).
- L'altezza per la valutazione della resistenza all'urto è di 2,0 m.
- L'intervallo di temperatura adatto per la capacità di resistenza al ghiaccio è di -10°C ed oltre.

Note sul prodotto:

- Non smontare o riparare il prodotto da soli.
- Non far cadere pesantemente o picchiare sul prodotto. La gestione non corretta può danneggiare il prodotto.
- Evitare di toccare il copriobiettivo e l'elemento lente. Utilizzare carta per pulizia dell'obiettivo professionale con agenti di pulizia per pulire l'obiettivo e tenerlo pulito.
- Non usare detergenti che contengono solventi corrosivi, alcolici o organici per pulire questo prodotto.
- Non utilizzare o conservare questo prodotto in ambiente ad alta temperatura.
- Non esporre l'obiettivo a forti fonti di luce (es. luce diurna, ecc) per lunghi periodi di tempo.
- Non utilizzare o conservare questo prodotto in ambiente con forte campo magnetico.
- Se il prodotto viene trasferito velocemente da un ambiente a bassa temperatura ad uno con temperatura più elevata, si può verificare condensa a causa dei cambiamenti fisici. In questo caso, si consiglia di aspettare fin quando il prodotto ritorna a temperatura ambiente prima di riattivarlo.
- Se una foto o video non possono essere riprodotti a causa di un cattivo funzionamento causato da una persona, la Società non si assumerà nessuna responsabilità per il rimborso.
- Conservare il prodotto in un ambiente asciutto e pulito se non utilizzato per un lungo periodo di tempo.

Note di impermeabilità

- Don utilizzare il prodotto sotto i 10 metri (32,8 piedi) subacquea. Il prodotto rimarrà impermeabile per un'ora alla profondità di 10 m (32,8 piedi).
- Non utilizzare questo prodotto in una sorgente geotermica o in acqua ad una temperatura maggiore di 40°C.
- Non aprire il coperchio posteriore subacquea.
- Se l'acqua viene accidentalmente in contatto con il prodotto, non aprire il coperchio posteriore immediatamente. Spegnere il prodotto ed asciugarlo completamente con un panno asciutto e senza fibre. Poi aprire il coperchio posteriore e rimuovere la batteria e la scheda di memoria.
- Quando si apre il coperchio posteriore, se vi sono gocce d'acqua sulla superficie di contatto tra l'interno del coperchio posteriore e il corpo, asciugarle.
- Dopo aver usato il prodotto in acqua o vicino la sabbia, fango o altri materiali estranei, lavare con acqua pulita (chiudere il coperchio posteriore quando si pulisce). Dopo la pulizia, asciugare il prodotto con un panno pulito, asciutto e senza fibre.
- Se vi è polvere, sabbia o altri materiali estranei sulla gomma impermeabile per coperchio posteriore e la superficie di contatto, pulire con un panno asciutto e senza fibre il prima possibile.
- Prima di usare il prodotto subacquea, accertarsi che non vi sia danno o detrito estraneo sulla guarnizione di gomma impermeabile. Poi chiudere il coperchio posteriore saldamente per assicurare la capacità impermeabile del prodotto.



La gomma impermeabile con graffi o lesioni consentirà all'acqua di penetrare nel prodotto. Contattare il servizio clienti immediatamente per la manutenzione con la sostituzione della nuova gomma impermeabile.

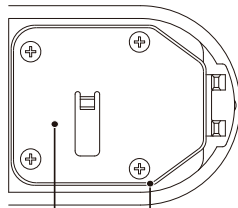

Coperchio
posteriore

Gomma
impermeabile

Note sulla batteria:

- Utilizzare solo la batteria specifica per questo prodotto.
- Se la batteria si surriscalda durante la carica o l'utilizzo, interrompere la carica o utilizzare immediatamente. Spegnerne il prodotto, rimuovere la batteria attentamente e attendere fin quando si raffredda.
- Mantenere la i contatti della batteria puliti e asciutti.
- Installare la batteria secondo i segni positivo e negativo sul vano batteria. Mai forzare nel vano batteria.
- Se il fluido della batteria perde nel prodotto, contattare il rivenditore. Se il fluido della batteria perde sulla pelle, sciacquare immediatamente con acqua pulita e chiedere l'aiuto di un medico.
- Per evitare che la batteria si danneggi, non farla cadere, venire a contatto con oggetti pesanti o graffiarla con oggetti appuntiti.
- Non lasciare che la batteria venga a contatto con oggetti metallici (incluse monete) per evitare cortocircuito, scarico, calore eccessivo o possibile perdita.
- Non riscaldare la batteria o gettarla nel fuoco per evitare una possibile esplosione.
- Quando il prodotto è conservato per lungo tempo, rimuovere la batteria.
- Non conservare la batteria in ambienti troppo caldi.
- In ambienti più freddi, la prestazione della batteria può essere notevolmente ridotta.
- Non tentare di smontare la batteria.
- La rimozione delle batterie usate dovrebbe essere eseguita secondo le norme locali (nazionali o regionali).

Note sulla scheda di memoria:

- La scheda di memoria indicata in questo manuale è scheda micro SD o scheda micro SDHC.
- Acquistare una scheda di memoria autentica di una marca nota.
- Mantenere la scheda di memoria pulita e asciutta.
- Quando si inserisce una scheda di memoria, accertarsi che la direzione di inserimento della scheda corrisponda alla direzione del segno della scheda della memoria nello slot. Non forzare la scheda di memoria nell'alloggiamento della scheda.
- Prima di utilizzare una scheda di memoria nuova, formattare prima la scheda.
- Una foto o video scattati con il prodotto saranno memorizzati nella cartella che viene generata automaticamente sulla scheda di memoria. Non memorizzare foto o video che non sono scattati usando il prodotto in queste cartelle in caso che i file non vengano riconosciuti normalmente in riproduzione.
- Non modificare direttamente i dati sulla scheda di memoria. Copiare i dati sul disco del computer prima di modificare.
- Non modificare i nomi dei file o delle cartelle sulla scheda di memoria usando il PC. La modifica dei nomi dei file o delle cartelle può fare in modo che i file non vengano riconosciuti dal prodotto e si può verificare un errore.
- Spegnerne il prodotto prima di rimuovere la scheda di memoria. Altrimenti la scheda di memoria può danneggiarsi.
- Quando il prodotto è conservato per lungo tempo, fare la copia dei dati sulla scheda di memoria e rimuoverla per la memorizzazione.

Altre Note:

- Non scollegare l'alimentazione o spegnere il prodotto durante il processo di aggiornamento. Così facendo dati non corretti possono essere scritti e il prodotto potrebbe non accendersi dopo.
- Quando si usa il prodotto su un aereo, osservare le norme rilevanti specificate dalla linea aerea.
- A causa dei limiti della tecnologia di produzione, lo schermo LCD può avere pochi o molti pixel. Questi pixel non compromettono la qualità delle foto o video.
- Se lo schermo LCD viene danneggiato, fare molta attenzione ai cristalli liquidi nello schermo. Se si verifica una delle seguenti situazioni, intraprendere l'azione immediata consigliata come indicato sotto:
 1. Se il cristallo liquido viene a contatto con la pelle, pulirlo con un panno asciutto, lavare attentamente con sapone e sciacquare con molta acqua.
 2. Se il cristallo liquido va negli occhi, lavare l'occhio immediatamente con molta acqua pulita per almeno 15 minuti e poi chiedere il consiglio medico.
 3. Se il cristallo liquido viene ingerito, irrigare la bocca attentamente con acqua pulita e indurre il vomito. Chiedere l'assistenza medica.

Contenuti

Prima di iniziare	1
NOTE DI SICUREZZA.....	4
Contenuti	9
COME INIZIARE.....	13
Accessori inclusi	13
Nome dei componenti.....	15
Installare e smontare il copriobiettivo	18
Installare la batteria e la scheda di memoria	20
Carica	22
Introduzione a vari tasti funzione	23

Modalità di funzionamento.....	25
Accensione/spegnimento.....	25
Impostare la lingua, data e ora dopo la prima accensione	26
Display a schermo LCD	27
Introduzione al funzionamento di base della registrazione e ripresa.....	28
Display schermo LCD in stato di riproduzione	30
Introduzione al funzionamento di base della registrazione.....	31
Introduzione alla modalità di impostazione delle opzioni menu	36
Introduzione menu	37
Introduzione alle impostazioni generali.....	38

Introduzione alla Modalità Impostazioni.....	43
Introduzione impostazioni Film	44
Introduzione Impostazioni Foto.....	51
Introduzione Impostazioni AP	54
Connettere il dispositivo smart	57
Download e Installare l'App	57
Stabilire Connessione.....	58
Metodo operativo APP dispositivo intelligente.....	59
Funzione servizio posizione.....	59
Mirino remoto.....	59

Riproduzione.....	67
Introduzione Porta di collegamento	82
Collegare a un computer	82
Uscita TV collegata a HDMI.....	84
APPENDICI	85
Specifiche	85
Messaggio di errore e avvertenza	88
Risoluzione dei problemi.....	92
Accessori speciali	93

COME INIZIARE

Accessori inclusi

La confezione del prodotto dovrebbe contenere il prodotto acquistato con i seguenti accessori. Se manca qualcosa o sembra essere danneggiato, contattare il rivenditore. (Secondo le vendite in diversi paesi o regioni, la forma dell'adattatore CA può variare. Il prodotto reale prevale).

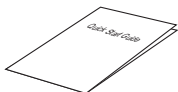

Guida avvio veloce



Carta dei servizi



Scheda garanzia

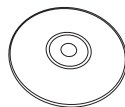

CD-ROM

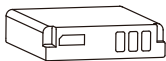

Batteria ricaricabile
agli ioni di Litio

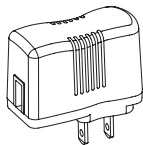

Adattatore
alimentazione CA



Cavo USB

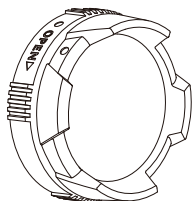

Copriobiettivo
standard

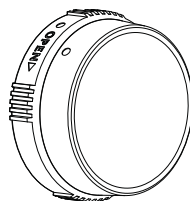

Copriobiettivo
subacquea



Il copriobiettivo standard è stato installato sul prodotto all'uscita dalla fabbrica.

Nome dei componenti

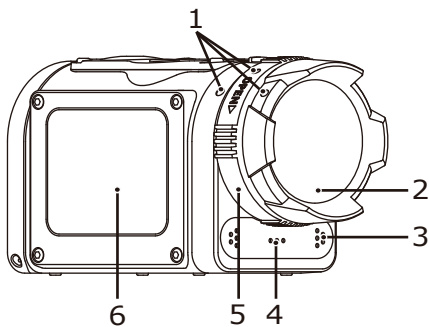

1	Punto di allineamento
2	Copriobiettivo standard
3	Microfono
4	Altoparlante
5	Anello copriobiettivo
6	Schermo LCD

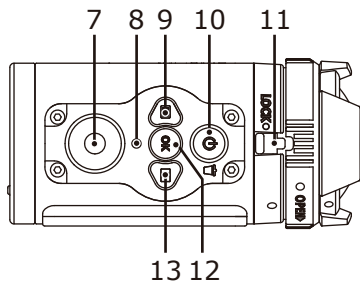

7	Pulsante di registrazione video/ Pulsante di scatto
8	Indicatore di Stato
9	Pulsante Menu / Pulsante Direzione (verso l'alto)
10	Pulsante alimentazione/ Pulsante Elimina
11	Fibia copriobiettivo
12	Pulsante OK
13	Pulsante Riproduzione / Pulsante Direzione (Verso il basso)

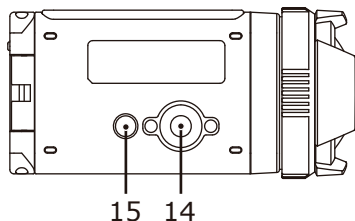

14	Attacco cavalletto
15	Foro di posizionamento

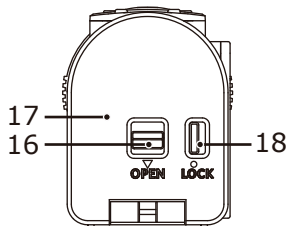

16	Interruttore apertura coperchio posteriore
17	Coperchio posteriore
18	Dispositivo di blocco del coperchio posteriore

Stato apertura del coperchio posteriore

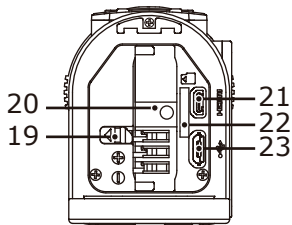

19	Dispositivo di blocco della batteria
20	Vano della batteria
21	Porta HDMI
22	Slot per scheda Micro SD
23	Porta USB

Installare e smontare il copriobiettivo

Due tipi di copriobiettivi sostituibili sono forniti per il prodotto.

Copriobiettivo standard:

Applicabile per uso generale. Non utilizzare subacquea.

Angolo visivo in aria di circa 160°.
Non focalizza subacquea.

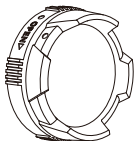

Copriobiettivo subacquea:

Applicabile per l'utilizzo in acqua.

Angolo visivo in aria di circa 130° e angolo visivo in acqua di circa 90°.

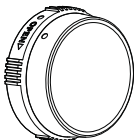

Passi per smontare il copriobiettivo.

1. Tenere il prodotto con la mano sinistra e tirare la fibbia dell'obiettivo con il dito a sinistra come illustrato nella foto. Tenere l'anello del copriobiettivo con la mano destra e ruotare nella direzione della freccia OPEN.
2. Quando i tre punti di allineamento sono in linea retta, togliere la mano sinistra dalla fibbia del copriobiettivo e rimuovere il copriobiettivo da destra con la mano destra.

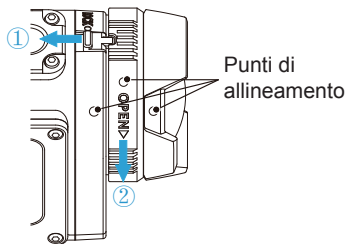

Passi per installare il copriobiettivo.

1. Tenere il prodotto con la mano sinistra e tirare la fibbia dell'obiettivo con il dito a sinistra come illustrato nella foto, tenere il copriobiettivo con la mano destra.
2. Quando i tre punti di allineamento sono in linea retta, stringere il copriobiettivo all'obiettivo e ruotare contro la direzione della freccia OPEN.
3. Quando la scanalatura dell'anello copriobiettivo è allineata con l'obiettivo, togliere la mano sinistra dalla fibbia del copriobiettivo e rimuovere la mano destra dal copriobiettivo.

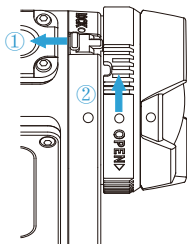

 Selezionare il copriobiettivo appropriato quando si scattano video e immagini, altrimenti compromette l'effetto immagine.

 Quando il prodotto è esposto alle fluttuazioni di temperatura, la condensa può formarsi all'interno della superficie del copriobiettivo. Se questo succedere, rimuovere il copriobiettivo, pulirlo con un panno morbido, asciutto, senza fibre e poi reinstallare l'obiettivo.

Installare la batteria e la scheda di memoria

1. Aprire il coperchio posteriore.

Prima, impostare il dispositivo di blocco del coperchio posteriore a destra e premere il tasto di apertura del coperchio posteriore verso il basso. Poi ruotare il coperchio posteriore attorno alla direzione dell'albero per aprirsi verso l'alto.

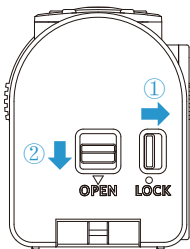

2. Inserire la batteria nel vano batteria secondo le direzioni positive e negative come illustrato nella seguente immagine.

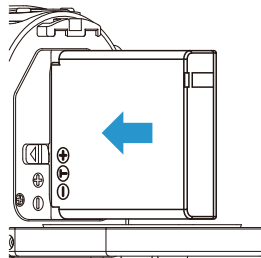

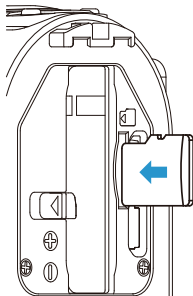

3. Inserire la scheda di memoria nello slot secondo la direzione illustrata nell'immagine quando il prodotto è spento. Quando si inserisce una scheda di memoria, accertarsi che la direzione di inserimento della scheda corrisponda alla direzione del segno della scheda di memoria nello slot. Non forzare la scheda di memoria nell'alloggiamento della scheda.



4. Chiudere il vano della batteria.

Prima ruotare la parte posteriore attorno alla direzione dell'albero verso l'alto. Il coperchio posteriore farà "click" quando chiuso bene. In fine, spostare il dispositivo di blocco del coperchio posteriore a sinistra.

-  La scheda di memoria (indica la scheda micro SD o la scheda Micro SDHC) è opzionale e non è inclusa nella confezione del prodotto e deve essere acquistata separatamente. Acquistare una scheda di memoria autentica con una capacità di memorizzazione da 4GB a 32GB per assicurare la conservazione sicura dei dati. Si consiglia l'uso di una scheda di memoria di classe 4 o superiore.
-  Per rimuovere la scheda di memoria, aprire il coperchio posteriore e spingere la scheda di memoria. Dopo l'espulsione, rimuovere la scheda attentamente.
-  Il prodotto si spegne automaticamente se la scheda di memoria è inserita ed estratta quando il prodotto è acceso.

Carica

Caricare dopo che il prodotto viene spengo.

1. Collegare il prodotto all'adattatore di CA con il cavo USB.
2. Poi inserire la presa dell'adattatore CA alla presa di corrente per la ricarica.

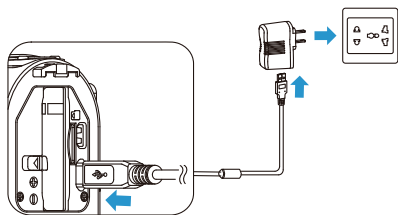

- Dopo che la batteria è conservata per un lungo periodo, usare l'adattatore CA fornito per caricarla prima dell'uso.
- E' possibile usare l'alimentazione (tensione di uscita di 5V, corrente di uscita di 1A) cioè alimentazione veicolo o pacchetto mobile per caricare il prodotto.

3. È possibile anche collegare il prodotto al computer con un cavo USB per caricare la batteria. Se si tiene premuto il tasto di accensione  durante la carica per spegnere il prodotto, la carica sarà interrotta.

- **Indicatore carica:**
Flash rosso: Carica
L'indicatore si spegnerà quando il caricamento sarà terminato e la action cam verrà automaticamente spenta.
- Per avere la durata massima della batteria caricarla per almeno 4 ore la prima volta.
- Caricare la batteria all'interno con temperatura da 0°C e 40°.
- Se connesso alla porta USB di 100mA del computer, il prodotto non reagirà a causa di alimentazione insufficiente.

Introduzione a vari tasti funzione



Lo stato del mirino si riferisce al mirino di registrazione e ripresa.







Per risparmiare energia, se il prodotto non è utilizzato per un lungo periodo, spegnerà automaticamente l'LCD. Premendo qualsiasi tasto si può riattivare l'LCD

Tasto	Nome	Stato menu	Stato mirino	Registrazione
	Pulsante alimentazione/ Pulsante Elimina	Nessuna azione	Mostra tutte le informazione quando è nascosto	Nessuna azione
		Tenere premuto: spegnere il prodotto		
	Pulsante OK	Conferma selezione	Modalità di registrazione/ Tasto modalità ripresa	Nessuna azione
	Pulsante Menu / Pulsante Direzione (verso l'alto)	Tasto verso l'alto	Menu ingresso	Nessuna azione
	Pulsante riproduzione/ Pulsante direzione (verso il basso)	Tasto verso il basso	Inserire stato singola foto	Nessuna azione
	Pulsante di registrazione video/Pulsante di scatto registrazione video/ Pulsante di scatto	Inserire stato mirino (tranne funzione wireless)	Stato di registrazione / Scattare una foto	Interrompere la registrazione





Nello stato del mirino, quando il rilevamento movimento o la funzione di intervallo è impostata, premere  per inserire lo stato di preparazione per la registrazione video.

Tasto	Nome	Foto singola	Riproduzione film		
			Riproduzione	Avanzamento veloce / riavvolgimento	Messa in pausa
	Pulsante alimentazione/ Pulsante Elimina	Cancellare	Tornare allo stato iniziale del film		
		Tenere premuto: spegnere il prodotto			
	Pulsante OK	File foto: nessuna azione File film: avviare riproduzione	Pausa	Normale velocità di riproduzione	Continuare a riprodurre
	Pulsante Menu / Pulsante Direzione (verso l'alto)	File precedente	Avvolgi	Avvolgi	Fotogramma precedente
	Pulsante Riproduzione / Pulsante Direzione (Verso il basso)	File successivo	Avanti	Avanti	Fotogramma successivo
	Pulsante di registrazione video/Pulsante di scatto	Immettere stato del mirino.	Nessuna azione		

Modalità di funzionamento

Accensione/spegnimento

Accensione:

Quando l'alimentazione è spenta, tenere premuto  per più di 2 secondi per accendere il prodotto o tenere premuto  per più di 2 secondi per accendere il prodotto ed entrare nello stato di riproduzione.













Spegnimento:

Quando l'alimentazione è presente, tenere premuto  per più di 2 secondi per spegnere il prodotto.



Se il prodotto non può essere acceso/spento normalmente, è possibile rimuovere la batteria per un'interruzione forzata.

Impostare la lingua, data e ora dopo la prima accensione

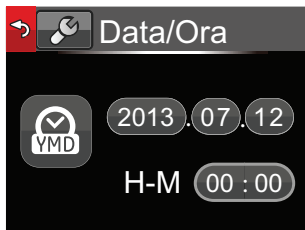

1. Tenere premuto  per accendere il prodotto ed entrare nella schermata di selezione lingua;
2. Premere  o  per selezionare lingua;
3. Dopo aver premuto il tasto  per selezionare la lingua desiderata, il prodotto inserisce le impostazioni schermo [Data / Ora] ;
4. Premere  o  per regolare il formato display di data e ora e premere  per confermare il formato display;
5. Nelle opzioni di data e ora, premere  o  per regolare i valori e premere  per confermare;
6. Dopo aver confermato, automaticamente andare a , e premere  per confermare ed inserire lo stato del mirino.

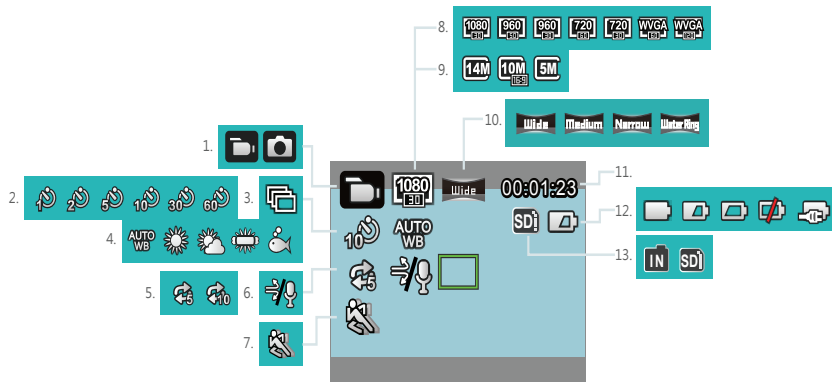

Display a schermo LCD



1. Modalità display
2. Intervallo display
3. Display sequenza scatti
4. Display bilanc. bianco
5. Display registrazione loop
6. Display riduzione Vento
7. Display rilevamento movimento
8. Display dimensioni film
9. Display dimensione img
10. Display campo di visualizzazione
11. Display tempo di registrazione rimanente / display numero di riprese rimanenti
12. Display stato della batteria
13. Memoria interna / display scheda di memoria

 Alcune icone si nascondono automaticamente dopo un display di 2 secondi. Premere  per mostrare tutte le attuali impostazioni Messaggio.

  Indica l'intervallo del display 16:9.

  Indica l'intervallo del display 4:3.

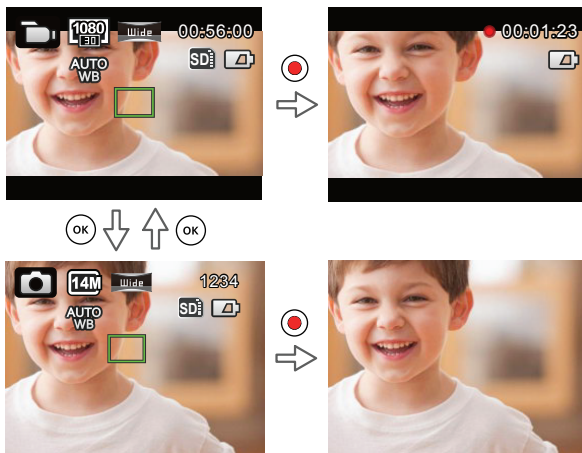

Introduzione al funzionamento di base della registrazione e ripresa

1. Inserire la modalità di stato del mirino e premere **OK** per passare tra la modalità di registrazione e la modalità di riproduzione;
2. Allineare l'obiettivo all'oggetto da registrare e premere **OK** per la registrazione o ripresa;
3. In modalità di registrazione, ripremere **OK** per interrompere la registrazione.

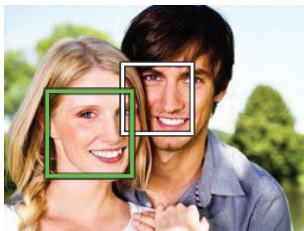

Nella modalità stato di ripresa, quando il prodotto rileva un volto umano, una cornice verde appare. Quando due o più volti umani vengono rilevati, una cornice principale verde e una secondaria bianca appaiono.







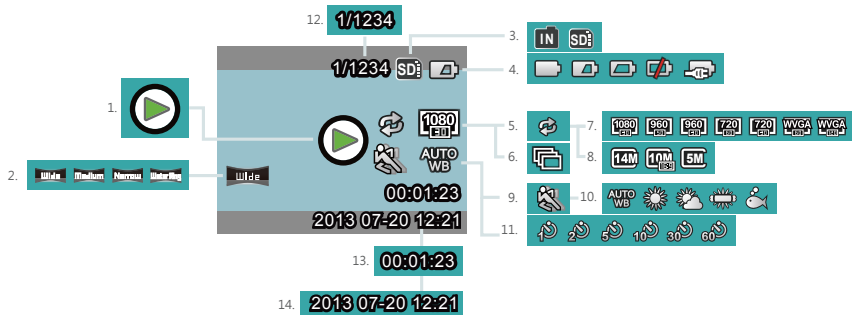

-  Quando il prodotto ruota attorno all'asse dell'obiettivo per 180°, la schermata del display sull'LCD è un display positivo.
-  Quando ancora in modalità di registrazione video e fermo, l'LCD può spegnersi per risparmiare energia. Premendo  si accende l'LCD e si inizia/termina immediatamente la registrazione. Premere qualsiasi altro tasto accenderà l'LCD.

Display schermo LCD in stato di riproduzione





1. Display film
2. Display campo di visualizzazione
3. Scheda di memoria o display memoria interna
4. Display stato della batteria
5. Display registrazione loop
6. Display sequenza scatti
7. Display dimensioni film
8. Display dimensione img
9. Display rilevamento movimento
10. Display bilanc. bianco
11. Display intervallo
12. Display del numero attuale di riprese / numero totale di riprese
13. Display lunghezza film
14. Display data e ora di ripresa

-  Alcune icone si nascondono automaticamente dopo un display di 2 secondi.
-   Mostrato solamente quando si riproduce il file film.
-   Indica l'intervallo del display 16:9.
-   Indica l'intervallo del display 4:3.

Introduzione al funzionamento di base della registrazione

Foto singola:

1. Quando in modalità stato mirino, premere  per entrare nello stato di riproduzione video e immagini;
2. Mostra file film o immagini sullo schermo LCD.
3. Premere  o  per vedere i film o le immagini memorizzate nella scheda di memoria o memoria interna.



Premere  per tornare allo stato mirino.



Quando la scheda di memoria è inserita, solo i file nella scheda di memoria saranno mostrati, file sulla memoria interna non saranno disponibili da mostrare.



Se non esistono file nella scheda di memoria o memoria interna, appare una finestra di avvertenza di assenza immagine.

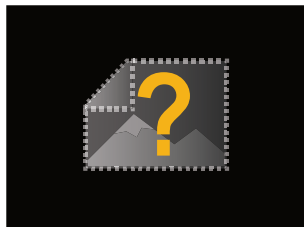

Riproduzione film:

1. Selezionare il film da riprodurre e premere **OK** per avviare la riproduzione film.

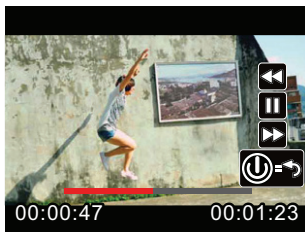

2. Quando si riproduce il film, una guida operativa appare sulla schermata. È possibile premere i tasti per eseguire le funzioni corrispondenti.

Premere **⏮** : Riproduzione film riavvolge, pressioni multiple accelerano la velocità: x2 / x4 / x8 / x16

Premere **⏭** : Riproduzione film in avanti, pressioni multiple accelerano la velocità: x2 / x4 / x8 / x16

Premere **OK** : In normale modalità di riproduzione, la riproduzione film sarà interrotta; nello stato di avanzamento, pausa o riavvolgimento la velocità normale di riproduzione sarà recuperata

Premere **⏻** : Riproduzione film allo stato iniziale

Riavvolgimento o avanzamento riproduzione film:

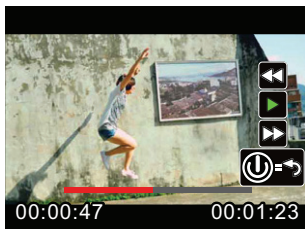



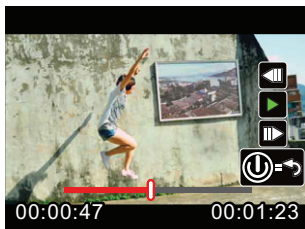

Pausa riproduzione film:





Non ci sarà emissione di suono durante il riavvolgimento o avanzamento.

Cancellazione film o immagine:

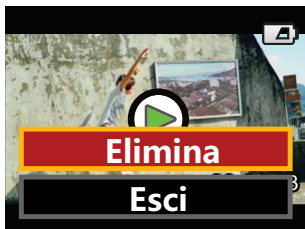
1. Selezionare i film o foto da cancellare e premere  per entrare nella schermata Elimina. Premere  o  per selezionare e [Elimina] , e premere  per confermare.
2. Dopo che un film o una foto vengono cancellati con successo, l'LCD mostra il film o la foto successiva. Se si desidera cancellare file aggiuntivi, continuare per l'elemento 1 su.
3. Se si vuole uscire dalla schermata Elimina, selezionare [Esci] , e premere  per confermare.



 I film e / o immagini non possono essere ripristinati dopo l'eliminazione.

 Un file protetto non può essere cancellato.

Rotazione:

Il sensore di direzione è fornito con il prodotto e può regolare automaticamente la direzione durante la riproduzione file secondo la direzione di rotazione rilevata durante la ripresa, per assicurare che quello che si vede sono immagini positive.











La direzione della rotazione si riferisce alla direzione di rotazione attorno al centro obiettivo in senso orario o antiorario. Solo quando il sensore di direzione rileva che il prodotto è ruotato di 180°, la funzione di rotazione è effettiva. La rotazione di 90° o 270° non è valida.



Il prodotto registra le informazioni di rotazione a 180° rilevate in un file. Quando si usa un lettore che supporta l'identificazione del tag rotazione (come Quick Time) per la riproduzione, l'immagine può essere convertita automaticamente a positivo.

Introduzione alla modalità di impostazione delle opzioni menu

1. Nello stato del mirino, premere  per entrare nell'interfaccia menu di primo livello del menu;
 2. Premere  o  per selezionare [Modalità Impostazioni] , [Impostazioni Film] , [Impostazioni Foto] , [Impostazioni AP] e [Impostazioni generali] ;
 3. Premere  per confermare e entrare nell'interfaccia menu livello secondario corrispondente;
 4. Selezionare gli elementi con * sul menu livello secondario e premere  per confermare ed entrare nell'interfaccia menu terziario;
 5. Selezionare [Film] o [Foto] o [Esci] nel menu secondario e premere  confermare all'interfaccia menu di primo livello.
-  Nell'interfaccia menu (tranne per lo stato di connessione wireless), premere  per tornare allo stato mirino.

Introduzione menu

Menu di primo livello	Modalità Impostazioni	Impostazioni Film	Impostazioni Foto	Impostazioni AP	Impostazioni generali
Menu livello secondario	Film	*Dimensioni film	*Dimensione Img		*Impostazioni Audio
	Foto	*Intervallo	*Sequenza scatti		*Spento
		*Registrazione Loop	*Campo di Visualizzazione		*Risparmio Energia Wireless
		*Campo di visualizzazione	*Bilanc. Bianco		*Data/ora
		*Rilevamento movimento	Esci		*Language/ Lingua
		*Riduzione Vento			*Formatta
		*Bilanc. Bianco			*Copia su scheda
		Esci			*Ripristina impostazioni
					*Versione firmware
					Esci





Introduzione alle impostazioni generali

10 opzioni nelle [Impostazioni generali] del menu di primo livello:

- [Impostazioni Audio]
- [Spento]
- [Risparmio Energia Wireless]
- [Date/Ora]
- [Language/Lingua]
- [Formatta]
- [Copia su scheda]
- [Ripristina impostazioni]
- [Versione firmware]
- [Esci]

Impostazioni Audio



Esistono 4 opzioni in [Impostazioni Audio] :

-  Volume 1
-  Volume 2
-  Volume 3
-  Spento

Spento

Spento significa che il prodotto si spegne automaticamente dopo 60 secondi dopo che l'LCD è spento.

Esistono 2 opzioni nello [Spento] :

-  Spento
-  60 secondi



Lo Spento non sarà valido durante la registrazione, riproduzione film o collegamento wireless.

Risparmio Energia Wireless











La modalità di risparmio energia wireless significa che dopo 30 secondi di registrazione con telecomando con APP, il collegamento wireless si scollega automaticamente ma il prodotto continua a registrare. La modalità di risparmio energia wireless allunga la durata della batteria.

Esistono 2 opzioni nel [Risparmio Energia Wireless] :

-  Spento
-  Attiva





Data/Ora

Data e ora possono essere impostati durante il primo ciclo di alimentazione. Se si desidera cambiare la data e l'ora successivamente, agire come segue.

1. Inserire [Date/Ora] nell'interfaccia livello secondario e premere  per confermare;
2. Premere  o  per regolare il formato display di data e ora e premere  per confermare il formato display;
3. Nelle opzioni di data e ora, premere  o  per regolare i valori e premere  per confermare;
4. Dopo che l'impostazione è completata, selezionare , e premere  per confermare e tornare a [Data/Ora] nell'interfaccia livello secondario;
5. Premere  per tornare allo stato mirino.

Language/Lingua



La lingua può essere impostata durante il primo ciclo di alimentazione. Se si desidera cambiare la lingua successivamente, agire come segue.

1. Inserire [Language/Lingua] nell'interfaccia livello secondario e premere  per confermare;
2. Premere  o  per selezionare lingua;
3. Premere  per confermare e tornare a [Language/Lingua] nell'interfaccia livello secondario;
4. Premere  per tornare allo stato mirino.

Formatta

La formattazione può cancellare tutti i dati memorizzati nella scheda di memoria o memoria (inclusi i film protetti e le foto).

Esistono 2 opzioni in [Formatta] :

-  Annulla
-  Conferma



Quando viene inserita una scheda di memoria, solo la scheda può essere formattata. Se è necessario formattare la memoria interna, rimuovere prima la scheda di memoria.

Copia su scheda

Copia su scheda serve a copiare i file nella memoria interna alla scheda di memoria.

Esistono 2 opzioni in [Copia su scheda] :

- ✘ Annulla
- ✔ Conferma



Quando la scheda di memoria non può essere rilevata dal prodotto, le opzioni non saranno mostrate sull'interfaccia [Copia su scheda] .

Ripristina impostazioni

Ripristina impostazioni può recuperare le impostazioni prodotto alle impostazioni di fabbrica.

Esistono 2 opzioni in [Ripristina impostazioni] :

- ✘ Annulla
- ✔ Conferma

Versione firmware

La versione firmware può mostrare l'attuale versione.

Quando viene memorizzata una nuova versione nella scheda di memoria, il firmware può essere aggiornato.

Esistono 2 opzioni in [Aggiornare il firmware?] :

- ✘ Annulla
- ✔ Conferma





La seguente operazione deve essere seguita per aggiornare il firmware.

1. Entrare nell'interfaccia versione firmware e premere **OK** per entrare nel menu terzo livello [Aggiornare il firmware?]. LCD mostra [Nuova versione: X.XX] ;
2. Selezionare **✔**, e premere **OK** per confermare. IL prodotto inizia ad aggiornare:
3. Quando l'aggiornamento ha successo o è fallito, il prodotto si chiude automaticamente.







 Se viene visualizzato l'avviso di batteria scarsa, caricarla prima di aggiornare il firmware.





Introduzione alla Modalità Impostazioni

2 opzioni nelle [Modalità Impostazioni] del menu di primo livello:

-  [Film] : per registrare i film
-  [Foto] : per scattare foto

Metodo di funzionamento modalità Impostazioni:

1. Dopo aver selezionato  o  opzioni, premere  per confermare.
2. Premere  per inserire lo stato mirino e mostrare la selezione  o  stato.

 Nello stato del mirino, premere direttamente , per eseguire  o  tasto stato.

Introduzione impostazioni Film

Esistono 8 opzioni nel menu di primo livello [Impostazioni Film] :

- [Dimensioni film]
- [Intervallo]
- [Registrazione Loop]
- [Campo di Visualizzazione]
- [Rilevamento movimento]
- [Riduzione Vento]
- [Bilanc. Bianco]
- [Esci]

Dimensioni film

Si riferisce alle dimensioni film all risoluzione immagine durante la registrazione.

Esistono 7 opzioni in [Dimensioni film] :

- [1080p30] : 1920×1080 (30fps)
- [960p50] : 1280×960 (50fps)
- [960p30] : 1280×960 (30fps)
- [720p60] : 1280×720 (60fps)
- [720p30] : 1280×720 (30fps)
- [WVGA60] : 848×480 (60fps)
- [WVGA120] : 848×480 (120fps)



Quando si seleziona [WVGA120] , il prodotto cattura film ad alta velocità e riproduce una velocità normale di 30 fps per catturare momenti visivamente indistinguibili facilmente.



Quando si seleziona [WVGA120] , il tempo di registrazione massimo è 60 secondi, quando il tempo raggiunge 60 secondi, il prodotto interrompe la registrazione e torna allo stato mirino.



Quando si seleziona [WVGA120] , il suono non può essere registrato.



Quando si seleziona [WVGA120] , [Intervallo] , [Registrazione Loop] o [Rilevamento movimento] non può essere abilitato.



Quando si seleziona [WVGA60] , [Intervallo] o [Registrazione Loop] non può essere abilitato.







Il tempo di registrazione massimo di una scheda di memoria da 4GB:

Dimensioni film	Volume memoria interna	Il tempo massimo di registrazione è di circa
1080p30	4GB	32 minuti
960p50	4GB	32 minuti
960p30	4GB	50 minuti
720p60	4GB	35 minuti
720p30	4GB	64 minuti
WVGA60	4GB	64 minuti
WVGA120	4GB	35 minuti

Intervallo



L'intervallo consente la registrazione loop e unisce i fotogrammi per presentare un video compatto che solitamente richiede un lungo periodo di tempo per completarsi.

Esistono 7 opzioni in [Intervallo] :

-  Spento
-  1 secondo
-  2 secondi
-  5 secondi
-  10 secondi
-  30 secondi
-  60 secondi

Metodo di funzionamento intervallo

1. Dopo aver selezionato l'intervallo premere  per tornare allo stato mirino L'LCD mostra le icone corrispondenti;

2. Premere , l'LCD mostra un conto alla rovescia con carattere rosso;
3. Premere  ancora per terminare la registrazione.

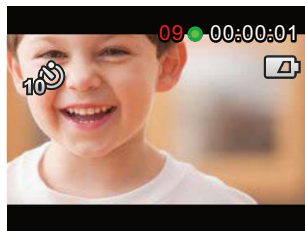

 Le dimensioni film non possono essere selezionate come WVGA120 o WVGA60.

 Il suono non può essere registrato.



 Quando la Registrazione loop o Rilevamento movimento è abilitato, la funzione intervallo non può essere usata.

Registrazione Loop



La registrazione loop consente la registrazione di segmenti indipendenti di film secondo la lunghezza di tempo selezionata dall'inizio della registrazione.

Il prodotto registra continuamente film della lunghezza selezionata fin quando il tasto di registrazione viene premuto per terminare la registrazione. Quando la scheda di memoria è piena, il prodotto sovrascrive i file registrati partendo dal primo film in modo circolare.





Esistono 3 opzioni in [Registrazione Loop] :

-  Spento
-  5 minuti
-  10 minuti

Metodo registrazione loop di funzionamento:

1. Dopo aver selezionato il tempo di registrazione loop premere  per tornare allo stato mirino L'LCD mostra le icone corrispondenti;
2. Premere  per iniziare a registrare;
3. Premere  ancora per terminare la registrazione.



-  Le dimensioni film non possono essere selezionate come WVGA120 o WVGA60.
-  Quando Intervallo o Rilevamento movimento è abilitato, la funzione Registrazione loop non può essere usata.
-  La funzione di registrazione loop può essere usata quando vi è una scheda di memoria del prodotto.
-  Spegner il prodotto quando la funzione di Registrazione Loop è abilitata e poi riavviare il prodotto. Si troverà la funzione Registrazione Loop ancora abilitata.



Campo di Visualizzazione

Campo di Visualizzazione significa l'angolo di ricezione immagine per il prodotto.

Esistono 4 opzioni in [Campo di Visualizzazione] :

-  Ultra Wide
-  Medio
-  Ridotto
-  Anello d'Acqua

Metodo operativo Campo di Visualizzazione:

1. Dopo aver selezionato Campo di Visualizzazione premere  per tornare allo stato mirino. L'LCD mostra le icone corrispondenti;
2. Premere  per iniziare a registrare;
3. Premere  ancora per terminare la registrazione.





Medio o Ridotto possono essere selezionati solo quando Dimensioni film è impostato a [1080p30] . Se Dimensioni film diverse da [1080p30] sono selezionate nello stato Medio o Ridotto, il prodotto imposta automaticamente il Campo di Visualizzazione a Ultra Wide.



Rilevamento movimento

Rilevamento movimento significa che se il prodotto rileva oggetti in movimento entrando nello Schermo LCD, avvia automaticamente la registrazione. Durante il processo di registrazione, se non vi è un oggetto in movimento rilevato per 10 secondi continui, la registrazione sarà interrotta automaticamente.

Esistono 2 opzioni in [Rilevamento movimento] :

-  Spento
-  Attiva

Metodo di funzionamento Rilevamento movimento:

1. Dopo che il Rilevamento movimento è abilitato, premere  per tornare allo stato del mirino. L'LCD mostra le icone corrispondenti;
2. Premere , se il prodotto rileva oggetti in movimento, avvia la registrazione automaticamente;
3. Il prodotto interrompe la registrazione quando non vi è cambio nell'immagine entro 10 secondi.
4. Quando l'immagine cambia ancora, il prodotto avvia la registrazione automaticamente e questa volta rigenera un file video;

5. Durante la registrazione è possibile premere  per interrompere la registrazione.

 Quando la funzione Rilevamento movimento è abilitata, l'impostazione Intervallo o Registrazione Loop non possono essere eseguiti.

 Le dimensioni film non possono essere selezionate come WVGA120.

 Icona interfaccia Rilevamento movimento:

- ① Indica il tempo totale di registrazione
- ② Indica il tempo del prodotto
- ③ Indica il tempo totale dall'inizio della registrazione





-  Quando la scheda di memoria è piena, ① diventa rosso e lampeggia per 2 secondi.





Riduzione Vento

Riduzione Vento si riferisce alla riduzione del rumore causato dal vento.

Esistono 2 opzioni in [Riduzione Vento] :

-  Spento
-  Attiva

Metodo di funzionamento Riduzione Vento:





1. Dopo che la Riduzione Vento è abilitata, premere  per tornare allo stato del mirino. L'LCD mostra le icone corrispondenti;
2. Premere  per iniziare a registrare;
3. Premere  ancora per terminare la registrazione.





Bilanc. Bianco

Bilanc. Bianco significa che l'utente regola la temperatura colore in diverse fonti di luce per assicurare che i colori siano riprodotti correttamente.

Esistono 5 opzioni in [Bilanc. Bianco] :

-  AWB
-  Luce diurna
-  Nuvoloso
-  Fluorescente
-  Subacquea

Metodo di funzionamento Bilanc. Bianco:

1. Dopo che il Bilanc. Bianco è abilitato, premere  per tornare allo stato mirino. L'LCD mostra le icone corrispondenti;
2. Premere  per iniziare a registrare;
3. Premere  ancora per terminare la registrazione.

Introduzione Impostazioni Foto

Esistono 5 opzioni nel menu di primo livello [Impostazioni Foto] :

- [Dimensione Img]
- [Sequenza scatti]
- [Campo di Visualizzazione]
- [Bilanc. Bianco]
- [Esci]

Dimensione lmg

La Dimensione lmg indica il numero di pixel usati per catturare le immagini. Una foto con una risoluzione immagine superiore contiene più dettagli ed è in grado di adattarsi meglio a requisiti di stampa di foto di qualità per schermo grande.

Esistono 3 opzioni in [Dimensioni lmg] :

- [14MP] : 4320×3240(4:3)
- [10MP] : 4320×2432(16:9)
- [5MP] : 2592×1944(4:3)

Numero di foto che possono essere memorizzate su una scheda di memoria da 4GB:

Dimensione lmg	Volume memoria interna	Numero massimo approssimativo di immagini
14MP	4GB	913 scatti
10MP	4GB	1211 scatti
5MP	4GB	2398 scatti



Sequenza scatti

Sequenza scatti consente dieci foto da scattare continuamente in un singolo momento prima della pausa automatica.

Esistono 2 opzioni in [Sequenza scatti] :

-  Spento
-  Attiva

Metodo di funzionamento Sequenza scatti:

1. Dopo che Abilita in Sequenza scatti è selezionato, premere  per tornare allo stato mirino, l'LCD mostra le icone corrispondenti;
2. Premere  per abilitare la ripresa Sequenza scatti. Si interromper dopo che vengono scattate 10 foto.



Campo di Visualizzazione

Campo di Visualizzazione significa l'intervallo angolo di ricezione immagine per il prodotto.

Esistono 4 opzioni in [Campo di Visualizzazione] :

-  Ultra Wide
-  Medio
-  Ridotto
-  Anello d'Acqua

Metodo operativo Campo di Visualizzazione:

1. Dopo aver selezionato Campo di Visualizzazione premere  per tornare allo stato mirino. L'LCD mostra le icone corrispondenti;
2. Premere  per uscire.







Quando il formato immagine è impostato a [5MP] , Medio e Ridotto non possono essere abilitati.



Bilanc. Bianco

Bilanc. Bianco significa che l'utente regola la temperatura colore in diverse fonti di luce per assicurare che i colori siano riprodotti correttamente.

Esistono 5 opzioni in [Bilanc. Bianco] :

-  AWB(Bilanciamento bianco automatico)
-  Luce diurna
-  Nuvoloso
-  Fluorescente
-  Subacquea

Metodo di funzionamento Bilanciamento Bianco:

1. Dopo che l'opzione Bilanc. Bianco è selezionata, premere  per tornare allo stato mirino. L'LCD mostra le icone corrispondenti;
2. Premere  per uscire.

Introduzione Impostazioni AP



L'action cam può essere collegata in wireless con il dispositivo intelligente.

Rivedere i seguenti elementi prima del primo collegamento:

1. La versione del sistema del dispositivo intelligente necessita iOS 7 o superiore e Android 4.2 o superiore. Altrimenti aggiornare la versione del sistema del dispositivo intelligente.
2. Non usare in luoghi che hanno un campo magnetico ad alta intensità, interferenza di onde elettrostatiche ed elettriche (ad esempio vicino al microonde) che può causare problemi nella ricezione dei segnali.
3. Mantenere una distanza tra la action cam e il dispositivo intelligente a meno di 10 metri (32,8 piedi) senza interferenza di scudo del segnale.
4. Non utilizzare la funzione del collegamento wireless su un aereo.
5. La action cam e il dispositivo intelligente possono essere collegati solo l'uno all'altro.
6. Se il dispositivo smart rileva che la memoria del sistema è esaurita, l'App non può essere eseguita normalmente. Liberare spazio nella memoria del dispositivo smart.
7. Quando la temperatura della batteria è superiore a 68°C :
 - ① l'impostazione AP non può essere abilitata;
 - ② il collegamento wireless sarà scollegato automaticamente.

Metodo impostazioni di collegamento del prodotto e dispositivo intelligente:

Fase 1: impostazione del prodotto

1. Premere  nello stato del mirino, selezionare [Impostazioni AP] , e premere  per abilitare la funzione di collegamento wireless in modo che l'interfaccia SSID in [Modalità AP] appaia. I messaggi password SSID e WPA2 sono mostrati nell'interfaccia.





Il processo di collegamento wireless ci impiega circa 30 secondi. In questo momento, tranne per , altri tasti sono disattivati.



Fase 2: impostazione del dispositivo intelligente

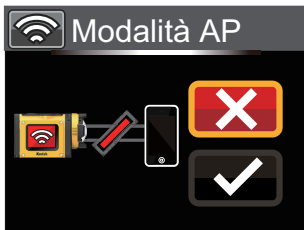
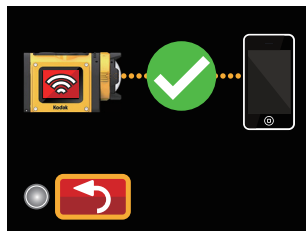

1. Abilitare la funzione wireless del dispositivo intelligente per ricercare i dispositivi wireless circostanti;
2. Selezionare il nome della action cam da collegare (PIXPRO-SP1_XXXX), e inserire la password di otto cifre mostrata accanto a WPA2-PSK sulla action cam;
3. Scaricare il pacchetto di installazione speciale APP (nome APP: PIXPRO SP1) dallo store APP appropriato e installare;
4. Cliccare sull'icona dell'APP  per abilitare l'APP.

Fase 3: impostare il completamento

1. Una volta che l'APP è collegata alla action cam, le operazioni funzionali possono essere abilitate sul dispositivo intelligente. Se vi è la necessità di interrompere la connessione, premere , in modo che l'interfaccia di selezione appaia, selezionare , premere , interrompere la connessione e tornare all'interfaccia SSID;



2. Se il collegamento APP non riesce, premere **OK** per tornare all'interfaccia SSID , premere **OK**, in modo che appaia l'interfaccia di selezione, selezionare , premere **OK**. Questo cambia la password WPA2. Successivamente, eseguire le operazioni di collegamento ancora sul dispositivo intelligente;

3. Se è necessario spegnere il wireless, premere il tasto  o premere **OK** dopo aver selezionato  nell'interfaccia SSID in modo che appaia l'interfaccia di selezione. Selezionare , premere **OK** per spegnere il wireless.

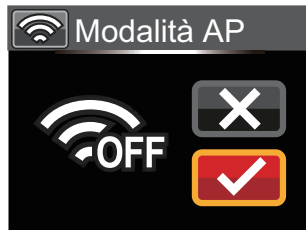

Connettere il dispositivo smart

Download e Installare l'App

Scaricare un pacchetto di installazione dedicato dallo Store delle App  (nome della App: PIXPRO SP1) e dopo installarlo.

- **Sistema Android** 

Per i dispositivi Android, cercate e scaricate l'App "PIXPRO SP1" in Google Play e installatelo seguendo le istruzioni sullo schermo dell'interfaccia.



<https://play.google.com/store/Apps/details?id=com.jkimaging.pixproremoteviewer>

- **Sistema iOS** 

Per i dispositivi apple, cercate e scaricate l'App "PIXPRO SP1" in App Store, e installatelo seguendo le istruzioni sullo schermo dell'interfaccia.







<https://itunes.Apple.com/us/App/pixpro-remote-viewer/id833154167?mt=8>



Una volta installata correttamente, sullo schermo del dispositivo smart viene visualizzata l'icona .

Stabilire Connessione

Connessioni Wi-Fi (sistemi iOS e Android)

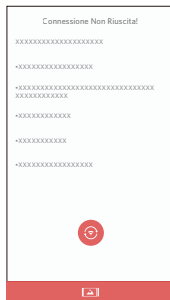
-  Per ottimizzare le prestazioni Wi-Fi, chiudere gli altri programmi in esecuzione sul dispositivo smart.
-  Per un dispositivo Android sistema smart, potete toccare direttamente l'icona dell'App  per entrare nella schermata "Selezionare dispositivo di collegamento". Selezionare il nome SSID per collegare la fotocamera, immettere una password di otto cifre, e toccare "Collegare".
-  Se la connessione non riesce, toccare  per cercare di ricollegare.



-  Quando non è necessario collegare alla fotocamera o non si riesce a collegare la fotocamera, toccare l'icona  sullo schermo del dispositivo smart per eseguire le operazioni connesse in modalità riproduzione del dispositivo smart.



Metodo operativo APP dispositivo intelligente

Funzione servizio posizione

Quando viene connesso correttamente, è possibile toccare l'icona dell'app () per avviarlo. Abilitare la funzione GPS del dispositivo smart attenendosi alle istruzioni sull'interfaccia. PIXPRO SP1 è in grado di registrare la posizione GPS sui file immagine. Questa funzione non è disponibile per i file video.

Mirino remoto

Dopo aver terminato l'impostazione del servizio di posizione, l'App entrerà nell'interfaccia del mirino. Le funzioni della fotocamera si può accedere da questa schermata.

-  Sull'interfaccia di Mirino remoto, toccare  , Bilanciamento del Bianco per nascondere le icon, e toccare  per ripristinare la visualizzazione.

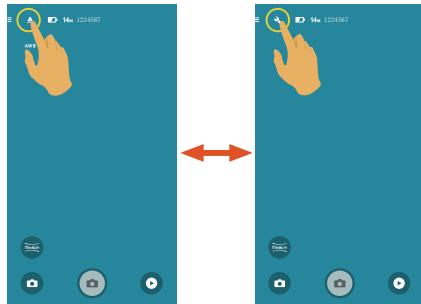

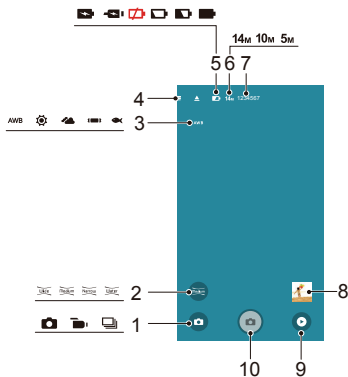

Interfaccia Mirino remoto

Interfaccia di scatto

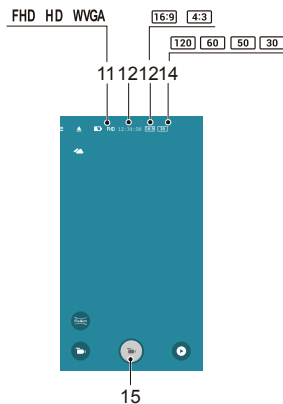

Interfaccia di film



1	Modalità di scatto	6	Dimensione Img	11	Dimensioni Film
2	Campo di Visualizzazione	7	Numero di foto restanti da scattare	12	Tempo video registrabile
3	Bilanciamento del Bianco	8	Revisione	13	Rapporto pixel
4	Menu	9	Modalità di riproduzione	14	Tasso di frame
5	Stato della batteria	10	Otturatore	15	Iniziare registrazione video  / Fermare registrazione video 

Impostazioni paramentri



Toccare l'icona per entrare in schermata di Selezione, e toccare una qualsiasi delle opzioni per confermare la selezione.

Modalità di scatto

Vi sono 3 opzioni:

Sequenza scatti

Per scattare più di una foto continuamente.

Modalità Film

Attiva la registrazione video.

Modalità Auto

Attiva lo scatto di foto.

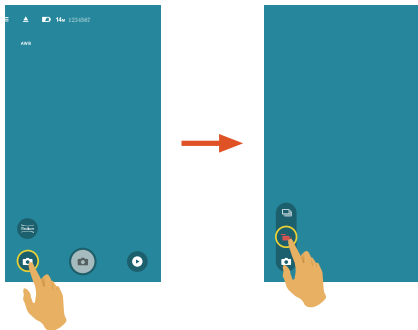

Bilanciamento del Bianco

La funzione di bilanciamento del bianco consente di regolare la temperatura colore per diverse sorgenti luminose.

Vi sono 5 opzioni:

- **AWB** AWB
-  Luce diurna
-  Nuvoloso
-  Fluorescente
-  Subacquea

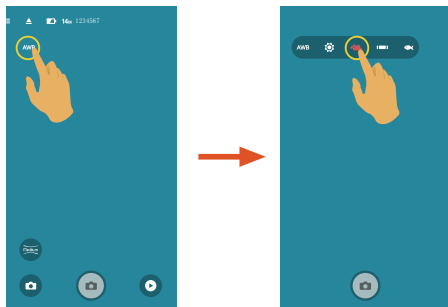

Campo di Visualizzazione



Il Campo di Visualizzazione imposta l'angolo di visuale.

Vi sono 4 opzioni:

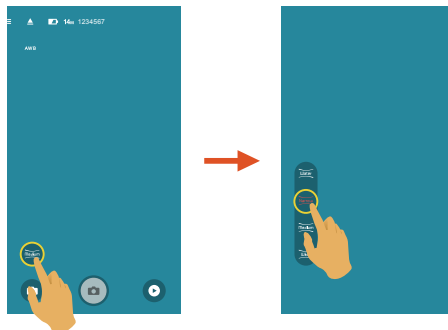
-  Wide
-  Medio
-  Ristretto
-  Acqua Anello



Menu

Toccare  per visualizzare un menù impostabile. Toccare le Voci del Menù da impostare per accedere alla schermata delle Opzioni della Voce. Toccare Opzioni per tornare alla schermata del Menù. Toccare  per tornare alla schermata di Mirino remoto.

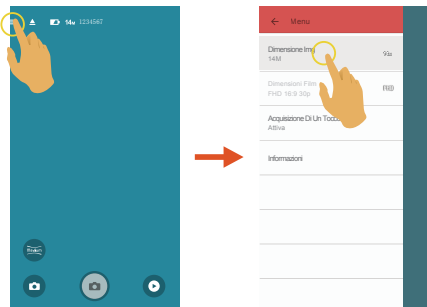

Dimensione Img

Impostare la risoluzione delle foto.

Icona	Rapporto pixel	Pixel immagine
14M	4 : 3	4320×3240
5M		2592×1944
10M	16 : 9	4320×2432

Dimensioni Film

Impostare la risoluzione video.

Icona	Rapporto pixel	Dimensioni Film	Ritenuta tempo registrazione
FHD	16:9	1920×1080 30fps	Il tempo massimo di registrazione è di 25 minuti.
HD	4:3	1280×960 50fps	
		1280×960 30fps	
	16:9	1280×720 60fps	
		1280×720 30fps	
WVGA	16:9	848×480 60fps	Nessuno
		848×480 120fps	Il tempo massimo di registrazione è di 60 secondi.



Selezionare 120fps come tasso di frame della dimensione filmato per effettuare registrazioni video ad alta velocità. Il prodotto realizza filmati a velocità ultra elevata, e li riproduce alla velocità normale di 30fps, al fine di registrare più facilmente momenti visivamente impercettibili. Ma il suono non può essere registrato.

Acquisizione Di Un Tocco (Modalità di scatto foto)

Toccare lo schermo per scattare entro una gamma non-funzionale.

Vi sono 2 opzioni:

- Attiva
- Disattivo

Informazioni

- Visualizzare la versione firmware dell'App.
- Toccare il sito Web ufficiale sull'interfaccia per andare al sito Web e visualizzare altre informazioni.

Metodo di scatto



Tutti i file vengono salvati sulla scheda di memoria della fotocamera.

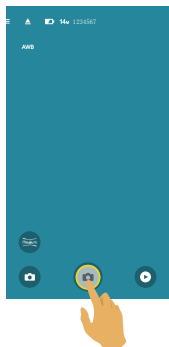

Scatto

1. Allineare le lenti della fotocamera con il soggetto da scattare, e confermare la visualizzazione attraverso lo schermo del dispositivo smart.
2. Selezionare le icone nella parte dell'interfaccia per impostare i parametri corrispondenti.
3. Toccare  per scattare fotografie.





Registrazione video

Toccare l'icona Modalità Scatto sulla schermata di Scatto per entrare nella schermata Selezione Modo, e toccare , per entrare nella schermata Video Registrazione.

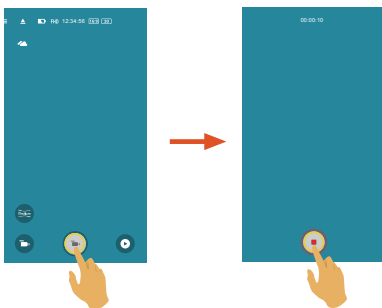
1. Selezionare le icone nella parte dell'interfaccia per impostare i parametri corrispondenti.
2. Toccare  per avviare la registrazione e di nuovo  per arrestarla.





 Nello stato di abilitazione di Risparmio Energia Wireless, spunterà un messaggio di suggerimento sulla sospensione della connessione wireless in 30 secondi mentre si registra un video sullo smart device. A questo punto, se l'utente non sospende la registrazione, il wireless online si disconnetterà automaticamente, e apparirà un messaggio di disconnessione wireless mentre la registrazione video continua sulla macchina fotografica.

 Interrompere la registrazione video e lasciare che diminuisca la temperatura del dispositivo intelligente, nel caso che questa sia troppo alta. Quando la temperatura raggiunge il limite, il dispositivo intelligente interromperà automaticamente la registrazione del video e si spegnerà dopo avere salvato i file.

Riproduzione

- Vi sono due modalità di riproduzione:
- Riproduzione di singola (filmato / foto)
 - Riproduzione indice (fotocamera / dispositivo smart)

Per passare tra la modalità Mirino remoto e la modalità Riproduzione

1. Toccare  per accedere all'interfaccia di riproduzione singola del fotocamera.
2. Toccare  per accedere all'interfaccia di riproduzione indice.
3. Toccare una piccola figura per accedere all'interfaccia di riproduzione singola.
4. Toccare  per accedere all'interfaccia Mirino remoto.

Interfaccia Mirino remoto

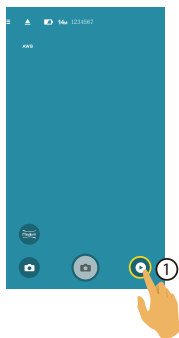

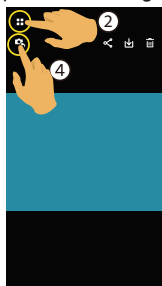

Interfaccia di riproduzione singola

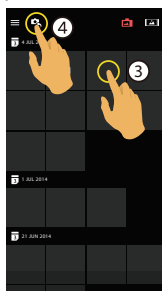

Interfaccia di riproduzione indice



Per passare tra riproduzione indice del fotocamera e del dispositivo smart

1. Nell'interfaccia di riproduzione indice del fotocamera, toccare  per accedere all'interfaccia di riproduzione indice del dispositivo smart.
2. Nell'interfaccia di riproduzione indice del dispositivo smart, toccare  per accedere all'interfaccia di riproduzione indice del fotocamera.

Interfaccia di riproduzione indice del fotocamera

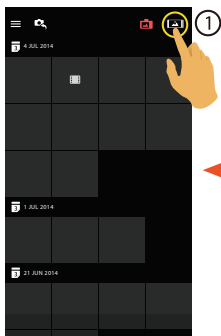

Interfaccia di riproduzione indice del dispositivo smart

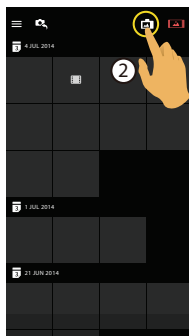

Nell'interfaccia di riproduzione indice del dispositivo smart, toccare una piccola figura per accedere all'interfaccia di riproduzione singola del dispositivo smart.



Nell'interfaccia di riproduzione indice del fotocamera, toccare una piccola figura per accedere all'interfaccia di riproduzione singola del fotocamera.

Descrizione delle icone nella modalità Riproduzione

Riproduzione singola

Fotocamera

Interfaccia di riproduzione foto



Interfaccia di riproduzione video

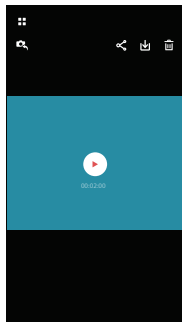

Dispositivo smart

Interfaccia di riproduzione foto



Interfaccia di riproduzione video

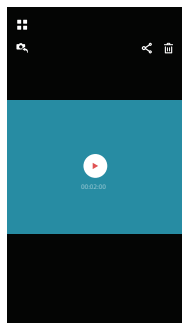

	Entrare nella schermata di riproduzione dell'indice		Entrare nella modalità foto o video
	Condividi il file corrente in social network		Scaricare il file attuale nel dispositivo intelligente
	Eliminare il file attuale		Ruotare la foto
	Riproduzione del video		





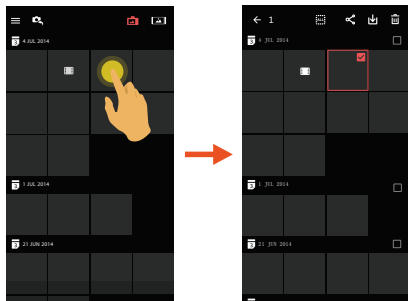

Riproduzione indice

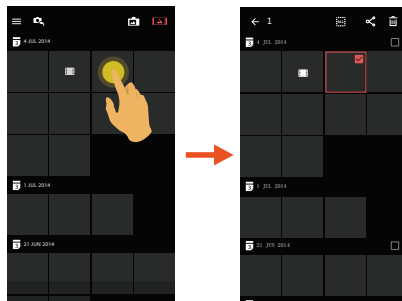
Fotocamera 



Dispositivo smart 



 Menu	 Tornare all'interfaccia precedente
 Entrare nella modalità foto o video	 Condividere i file nei social network
 Entra nella modalità di scaricamento per spostare i file dalla fotocamera al dispositivo smart	 Selezionare più file da eliminare

Descrizione delle funzioni nella modalità Riproduzione

Movimenti nella modalità di riproduzione

1. Nascondere/visualizzare le icone:
Toccare una volta la foto o il video.
2. Zoom in: Toccare velocemente la foto due volte o allargare le dita per ingrandire la foto (far scorrere un dito per spostare la foto).
Zoom out: Toccare di nuovo velocemente la foto due volte, per ripristinare le dimensioni originali o avvicinare le due dita per rimpicciolire la foto.

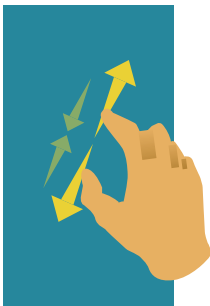

3. Navigare tra file di prua-e-poppa:
Scorrere attorno con un dito.

Ruota  (Modalità di riproduzione singola del dispositivo smart)

Ruotare la foto di 90°.

Toccare  per ruotare la foto di 90°.

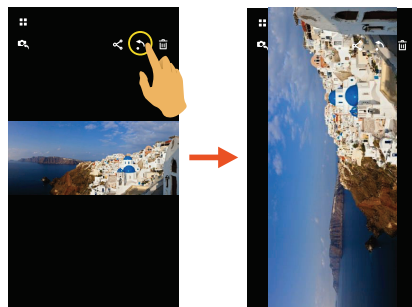

Selezionare uno o più file (Modalità di riproduzione indice del fotocamera e dispositivo smart)

1. Premere a lungo una miniatura di file per entrare nella schermata Selezione Multipla.
2. Visualizzare file di prua-e-poppa facendo scorrere un dito su e giù sulla schermata.

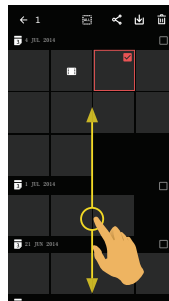
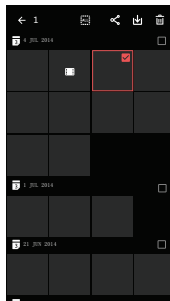
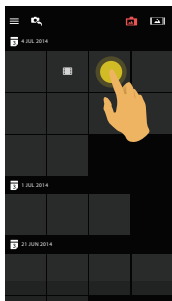

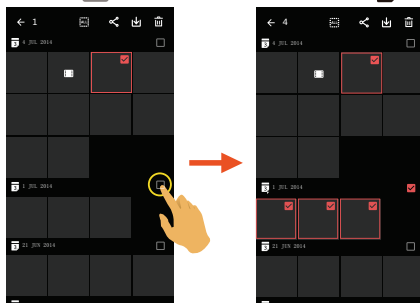

3. Selezionare uno o più file.

3.1. Toccare dopo la data della cartella () per selezionare tutti i file sotto quella data;

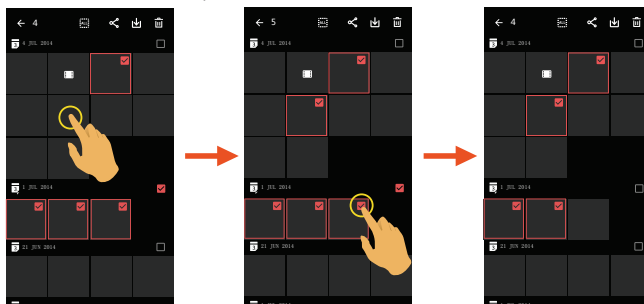

3.2. Toccare una miniatura di file per selezionare un singolo file (toccare di nuovo per annullare la selezione);



3.3. Toccare  per selezionare tutti i file; toccare  per annullare le selezioni e tornare all'interfaccia di Riproduzione Indice.

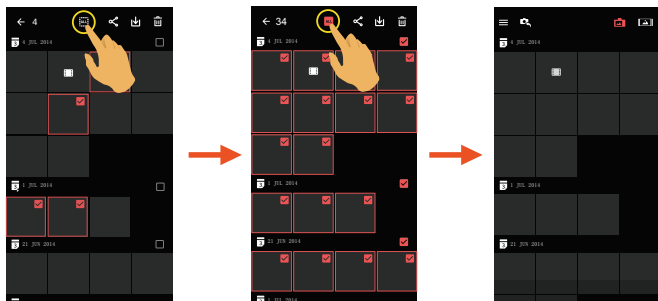

Scarica ↓

Scaricare le foto o i filmati del fotocamera sul dispositivo smart.

Modalità di riproduzione singola del fotocamera:

1. Selezionare il file da scaricare, e toccare ↓ per avviare il download.
2. Toccare × durante il processo di download, e selezionare "Sì" nell'interfaccia a comparsa per annullare il download.
3. Al termine del download, toccare ✓ per tornare all'interfaccia di riproduzione.

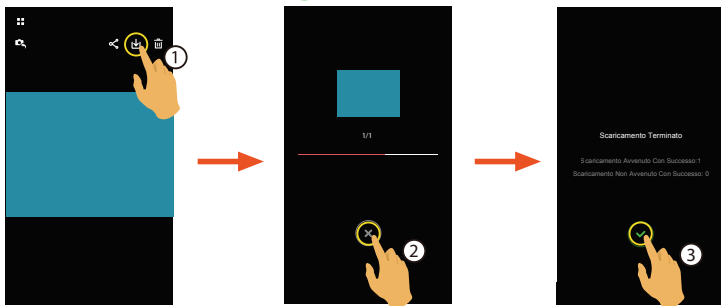



Modalità di riproduzione indice del fotocamera:

1. Selezionare uno o più file che si vogliono scaricare, e toccare ↓ per avviare il download.
2. Toccare × durante il processo di download, e selezionare "Sì" nell'interfaccia a comparsa per annullare il download.
3. Al termine del download, toccare ✓ per tornare all'interfaccia di riproduzione.

Condividi

Condividere le foto o i video sui social network.

Modalità di riproduzione singola e riproduzione indice del fotocamera:

1. Selezionare uno o più file che si vogliono condividi, e toccare  per avviare il download.
2. Toccare  durante il processo di download, e selezionare “Sì” nell’interfaccia a comparsa per annullare il download.
3. Al termine del download, è possibile condividere le foto o i video del dispositivo smart.
 - Rete dei dati mobili aperta: Selezionare il social network in cui effettuare la condivisione.
 - Rete dei dati mobili non aperta:
 - Sistema iOS
Si prega di condividere in accordo con le richieste dell’interfaccia.
 - Sistema Android

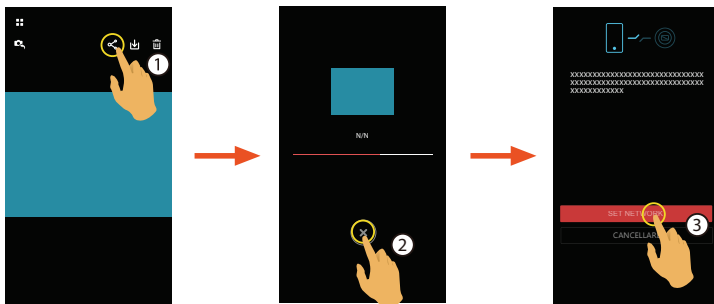

[SET NETWORK] : Aprire la rete dei dati mobili o il Wi-Fi per l’accesso a Internet.

[CANCELLARE] : Annullare la condivisione.



Dopo aver selezionato “SET NETWORK” e aver attivato la rete. L'interfaccia dispone di 3 opzioni:

“SET NETWORK”: Modificare le impostazioni di rete.

“CONDIVIDILO”: Selezionare il social network in cui effettuare la condivisione.

“CANCELLARE”: Annullare la condivisione.



Quando cambia la rete, l'App si chiude automaticamente.

Modalità di riproduzione singola e riproduzione indice del dispositivo smart:

Si prega di condividere in accordo con le modalità operative per la condivisione in riproduzione singola e modalità di riproduzione indice della fotocamera.

Elimina

Eliminare foto o filmati.

Modalità di riproduzione indice della fotocamera e dispositivo smart:

1. Selezionare uno o più file che si vogliono eliminare, e toccare .
2. Selezionare “ELIMINA” per confermare la cancellazione nella schermata a comparsa.

Modalità di riproduzione singola del fotocamera e dispositivo smart:

1. Selezionare il file da elimina, e toccare  .
2. Selezionare “ELIMINA” per confermare la cancellazione nella schermata a comparsa.

Sistema Android

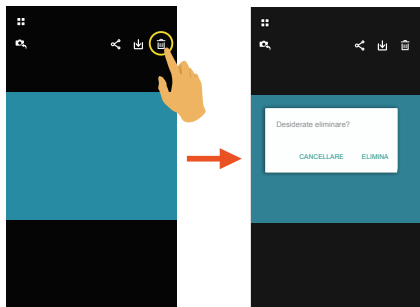



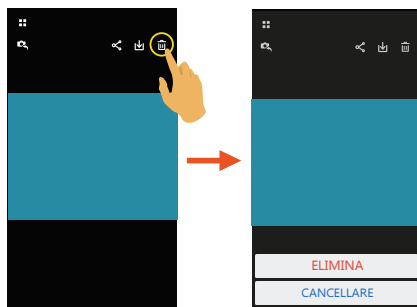

Sistema iOS



Riproduzione del video (Modalità di riproduzione singola del fotocamera e dispositivo smart)

Una lenta trasmissione wireless può influire sulla visualizzazione. Scaricare il file sul dispositivo prima di visualizzarlo.

1. Toccare  per riprodurre il video.
2. Toccare  per interrompere il video.
3. Toccare  per continuare il video.
4. Toccare  per tornare all'interfaccia precedente.

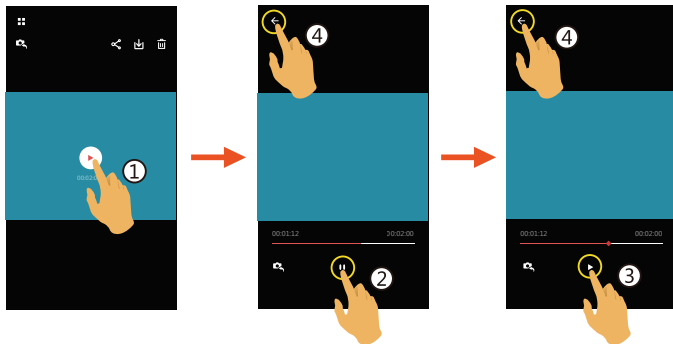

Notifica utente Android:

Per assicurare la riproduzione adatta dei file video creati con KODAK PIXPRO SP1 Action Cam Digitale, consigliamo di usare l'applicazione MX Player.

1. Scaricare e installare MX Player sui dispositivi intelligenti Android.
Link per scaricare: <https://play.google.com/store/apps/details?id=com.mxtech.videoplayer.ad>
2. Avviare MX Player.
3. Scegliere "Decoder" in "Impostazioni" e controllare le opzioni come mostrato nelle immagini.

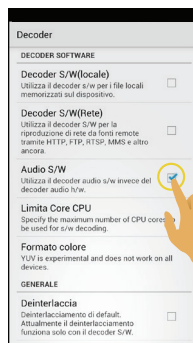
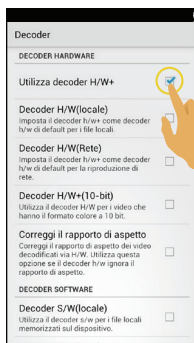
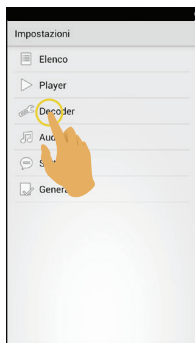

* Le seguenti applicazioni video funzionano: VPlayer, VLC per Android, BSPlayer.

Menu ☰ (Modalità di riproduzione indice del fotocamera e dispositivo smart)

1. Toccare ☰ o far scorrere lo schermo da sinistra a destra per visualizzare il menù.
2. Toccare la voce di impostazione desiderata.
3. Toccare l'opzione per tornare al menu.
4. Toccare ← per tornare all'interfaccia Riproduzione.

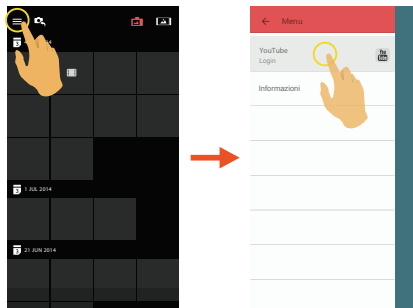

YouTube

Questa opzione è solo per il sistema iOS.

Informazioni

Per spiegazioni, vedere pagina 64.

Introduzione Porta di collegamento

Collegare a un computer

Il prodotto può essere collegato al computer usando un cavo USB per consentire la copia dei file dal prodotto nel computer.

Fasi:

1. Aprire il coperchio posteriore del prodotto, collegare un'estremità del cavo USB al computer (il computer deve essere in stato attivo) e l'altra estremità alla porta USB del prodotto;
2. Il display del prodotto mostra un cartone di collegamento. Il computer avverte automaticamente il prodotto.
3. Aprire la cartella del prodotto sul computer e copiare i dati che si vogliono sul computer.
4. Dopo che la trasmissione è completata, annullare il collegamento USB estraendo il dispositivo USB dal sistema computer;
5. Estrarre il cavo USB. Il prodotto si chiude automaticamente.

Il prodotto supporta i sistemi operativi Windows (Windows XP, Windows Vista, Windows 7 e Windows 8) e il sistema operativo Mac.

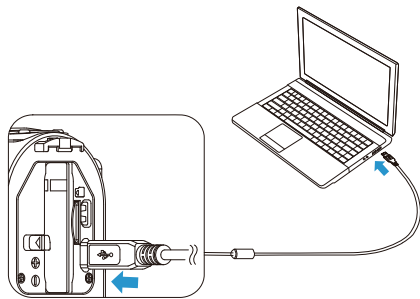



Se connesso alla porta USB del computer di 100mA, il prodotto non reagirà a causa di alimentazione insufficiente.



Premere © per più di 2 secondi causa chiusura e interruzione della comunicazione tra il computer e il prodotto.



Se una scheda di memoria è inserita nel prodotto, solo i file nella scheda di memoria saranno letti. Se necessario leggere i file nella memoria interna, estrarre la scheda di memoria prima di collegare il computer.

Uscita TV collegata a HDMI

Il prodotto è in grado di realizzare la riproduzione di film e foto su un TV attraverso HDMI.

Le impostazioni predefinite di collegamento HDMI a modalità di collegamento automatico.

Fasi:

1. Aprire il coperchio posteriore del prodotto, collegare un'estremità del cavo HDMI (non incluso) a un TV che arriva fino allo standard HDMI (la Tv e il prodotto deve essere acceso) e l'altra estremità al cavo alla porta HDMI del prodotto;
2. Il prodotto entra automaticamente nello stato di riproduzione dopo che il collegamento è completo. Il metodo operativo è lo stesso di [Introduzione alle funzionamento di base della riproduzione] a pagina 31.



Se il prodotto è collegato alla TV mentre nello stato spento, tenere premuto  e  per accendere. Il prodotto entra automaticamente nello stato di riproduzione.

Specifiche







[Le specifiche e il design in sono soggette al cambiamento senza preavviso.]





Pixel attivo		14,24 Megapixel
Pixel totali		15,31 Megapixel [1/2,33" MOS]
Obiettivo	Lunghezza focale	3,0mm
	Equivalente a pellicola 35mm	16,8mm
	Numero F	F2.8
	Costruzione obiettivo	6 gruppi 6 elementi
	Zoom ottico	Messa a fuoco fissa
	Intervallo di focalizzazione	Normale: 60cm ~ ∞
Campo di Visualizzazione		Ultra Wide, Medio, Ridotto, Anello d'Acqua
Anti scossa		EIS
Formato File	Ancora immagine	Exif 2.3 (JPEG)
	Filmato	Formato video: MOV (H.264), Audio: PCM lineare (Stereo)



Dimensioni immagine	Dimensione Img	(4:3) 14MP: 4320×3240 5MP: 2592×1944	(16:9) 10MP: 4320×2432
	Dimensioni film	1920×1080(30fps), 1280×960(50fps), 1280×960(30fps), 1280×720(60fps), 1280×720(30fps), 848×480(60fps) High-Speed Movie: 848×480(120fps)	
Funzioni rilevamento		Rilevamento del volto	
Funzione impermeabile		Fino a 10 m subacquea	
Funzione resistenza all'urto		Fino a 2 m	
Funzione di resistenza alla polvere		Equivalente a JIS / IEC (IP6X)	
Funzione resistente al ghiaccio		-10°C	
Wireless		Supportato	
Schermo LCD		1,5 pollici (115k Pixels)	
Sensibilità ISO		Auto (100 ~ 800)	
Metodo di flusso esposizione		Intelligenza artificiale AE (AiAE), Face AE	
Metodo di controllo esposizione		Programma AE	





Sequenza scatti	Supportato
Modalità riproduzione	Foto singola
Bilanc. Bianco	Automatico (AWB), Luce diurna, Nuvoloso, Fluorescente, Subacquea
Supporto di archiviazione	Memoria interna: Circa 100 MB
	Micro SD / scheda Micro SDHC (fino a supporto da 32GB) \ [Scheda MMC Card non supportata]
Supporto lingua	Supporta 27 lingue. Inglese, Cinese (semplificato e tradizionale), Giapponese, Corea, Francese, Spagnolo, Portoghese, Tai, Indonesiano, Vietnamita, Italiano, Tedesco, Olandese, russo, Polacco, Svedese, Danese, Finlandese, Norvegese, Greco, Turco, Ungherese, Croato, Ceco, Arabo, Hindù
Interfaccia	USB 2.0 (Micro 5 pin USB), HDMI (Tipo D)
Alimentazione	Batteria ricaricabile al litio LB-080, 3,6V 1250mAh, carica In-action cam
Prestazione batteria	Circa 350 scatti (secondo gli standard CIPA); circa 130 min per Video (@1080p/30fps)
Ambiente operativo	Temperatura: -10 ~ 40°C, Umidità: 0 ~ 90%
Dimensioni	84,7×51,4×39,5mm (Secondo standard CIPA Test)
Peso	Circa. 155g (esclusa batteria e scheda di memoria)

Messaggio di errore e avvertenza

Messaggio	Descrizione	Modalità Reset
	<ul style="list-style-type: none">■ Quando si usa “Copia su scheda”, se il numero di cartelle nella scheda di memoria supera il massimo numero di cartelle (999), le azioni di copia e accesso non possono essere eseguite.■ Questo messaggio indica che un tempo di lettura lungo può essere causato a causa di troppe cartelle nel prodotto.■ Durante la ripresa, se i file o cartelle hanno raggiunto il numero massimo (9999 per i file, 999 per le cartelle), la scheda di memoria non può essere letta.	<ul style="list-style-type: none">■ Terminare il messaggio dopo l'elaborazione del prodotto.■ Terminare il messaggio dopo l'elaborazione del prodotto.■ Il messaggio scompare dopo 2 secondi.
	<ul style="list-style-type: none">■ Quando il file è protetto, il messaggio appare sulla schermata se l'azione di cancellazione è eseguita.	<ul style="list-style-type: none">■ Il messaggio scompare dopo 2 secondi.
	<ul style="list-style-type: none">■ Quando si accende il prodotto o si preme , il prodotto rileva che la scheda di memoria non ha spazio.	<ul style="list-style-type: none">■ Il messaggio scompare dopo 3 secondi.

Messaggio	Descrizione	Modalità Reset
	<ul style="list-style-type: none"> ■ Quando si accende il prodotto o si preme , il prodotto rileva che la scheda di memoria interna non ha spazio. 	<ul style="list-style-type: none"> ■ Il messaggio scompare dopo 3 secondi.
	<ul style="list-style-type: none"> ■ Aggiornare firmware. 	<ul style="list-style-type: none"> ■ L'utente non dovrebbe dare niente. Il prodotto si spegne automaticamente dopo che l'aggiornamento è completo.
	<ul style="list-style-type: none"> ■ La scheda di memoria non può essere riconosciuta dopo la formattazione. ■ Si verifica un errore quando si legge la scheda di memoria. ■ Problema di interruzione di accesso è riscontrato nel periodo di scrittura nella scheda di memoria o registrazione nella registrazione video o processo di ripresa. 	<ul style="list-style-type: none"> ■ Il messaggio scompare in 2 secondi e la schermata di formattazione appare. ■ Il messaggio scompare in 2 secondi e la schermata di formattazione appare. ■ Il ritorno allo stato del mirino sarà visualizzato in 2 secondi.

Messaggio	Descrizione	Modalità Reset
	<ul style="list-style-type: none"> ■ La memoria interna non può essere riconosciuta dopo la formattazione. ■ Problema di interruzione di accesso è riscontrato nel periodo di scrittura nella scheda di memoria o registrazione nella registrazione video o processo di ripresa. 	<ul style="list-style-type: none"> ■ Il messaggio scompare in 2 secondi e la schermata di formattazione appare. ■ Il ritorno allo stato del mirino sarà visualizzato in 2 secondi.
	<ul style="list-style-type: none"> ■ Quando una scheda di memoria inferiore alla Classe 4 è usata per registrare un HD o film superiore, la velocità di scrittura è troppo lenta e la registrazione non continua. 	<ul style="list-style-type: none"> ■ Annullare il messaggio e tornare allo stato mirino dopo 4 secondi.
	<ul style="list-style-type: none"> ■ Il tempo di elaborazione del file (elaborazione immagine, in sintesi, in salvataggio, edizione dopo elaborazione, archiviazione copia, in Formatta e simile) supera 2 secondi. 	<ul style="list-style-type: none"> ■ Il messaggio scompare dopo che l'operazione è completata.





Messaggio	Descrizione	Modalità Reset
	<ul style="list-style-type: none"> ■ Collegare all'USB del computer. ■ Collegare al dispositivo HDMI. 	<ul style="list-style-type: none"> ■ Il display viene terminato dopo che la connessione ha successo.
	<ul style="list-style-type: none"> ■ Attenzione compare prima dello spegnimento quando la batteria del prodotto è già scarica. ■ Il firmware non può essere aggiornato quando l'alimentazione non è sufficiente. 	<ul style="list-style-type: none"> ■ Si chiude dopo aver mostrato per 2 secondi. ■ Appare un messaggio per avvertire dell'aggiornamento dopo la ricarica completa e tornare alla schermata di aggiornamento.
	<ul style="list-style-type: none"> ■ Il messaggio sarà mostrato quando la temperatura della batteria raggiunge i 70°C durante la registrazione. 	<ul style="list-style-type: none"> ■ Si chiude automaticamente in 2 secondi e può essere recuperato per l'uso solo dopo che la temperatura è ridotta.
	<ul style="list-style-type: none"> ■ Quando l'impostazione AP è abilitata, il messaggio sarà mostrato quando la temperatura della batteria è nell'intervallo da 68 a 70°C. 	<ul style="list-style-type: none"> ■ Tornare all'interfaccia menu in 2 secondi e recuperare l'uso solo dopo che la temperatura è ridotta.

Risoluzione dei problemi

Problema	Possibili cause	Soluzione
Il prodotto non si accende.	<ul style="list-style-type: none">■ La batteria si è scaricata.	<ul style="list-style-type: none">■ Caricare la batteria.
Numero di cartelle massimo superato	<ul style="list-style-type: none">■ Se i file o cartelle hanno raggiunto il numero massimo (9999 per i file, 999 per le cartelle), la scheda di memoria non può essere letta.	<ul style="list-style-type: none">■ Copiare i dati sul disco del computer e formattare la scheda di memoria usando il prodotto.
Velocità di scrittura della scheda di memoria lenta	<ul style="list-style-type: none">■ Quando una scheda di memoria inferiore alla Classe 4 è usata per registrare un HD o film superiore, la velocità di scrittura è troppo lenta e la registrazione non continua.	<ul style="list-style-type: none">■ Usare una scheda di memoria migliore o formattare questa scheda prima di riprendere.
Troppi video da elaborare	<ul style="list-style-type: none">■ Il numero di immagini o cartelle nella scheda di memoria supera le specifiche quindi la riproduzione non può essere visualizzata o riprodotta per data.	<ul style="list-style-type: none">■ Eliminare i file non desiderati.
Avvertenza alta temperatura	<ul style="list-style-type: none">■ Surriscaldamento batteria.	<ul style="list-style-type: none">■ Rimuovere la batteria quando il prodotto è spento. Continuare ad usare la batteria quando si raffredda.

Accessori speciali

Lasciare che l' action cam si adatti all'attività, esistono diverse opzioni di accessori disponibili. Il gruppo di accessori varia per rivenditore. Per acquistare accessori aggiuntivi separatamente, contattare il servizio assistenza locale o visitare <http://kodakpixpro.com> per maggiori dettagli di assistenza.

-  Prima dell'uso (in particolare in acqua o attività faticosa) fare attenzione ad accertarsi che il prodotto sia sicuro per evitare danno o perdita al prodotto.
-  Accertarsi che la superficie adesiva sia pulita prima di usare gli accessori biadesivi. Sporco, grasso o altro materiale estraneo riduce l'efficacia del biadesivo.
-  Dopo aver assemblato gli accessori, controllare per accertarsi che la vite e la maniglia di stringimento sia nella posizione corretta e sicura.
-  Per un assemblaggio semplice, allineare i segni sulla base e maniglia di stringimento per il diagramma sotto.





Supporto adesivo (piatto): accessorio applicabile allo skateboard



Supporto adesivo (curvo): accessorio applicabile al casco



Metodo di installazione:

Esistono due tipi di supporto adesivo: piatto o angolare. È possibile selezionare secondo la forma dell'oggetto da usare.

Entrambi i tipi possono essere assemblati nello stesso modo, prendendo il supporto adesivo (piatto) come esempio.

1. Allineare il polo di posizione della base al foro di posizione della action cam e allineare la vite sulla base alla presa treppiedi dell'action cam. Ruotare la vite per fissare.

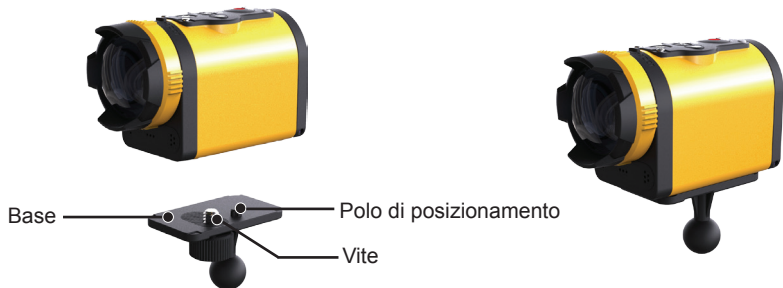

2. Legare un'estremità al cavo del supporto adesivo e l'altra estremità al coperchio posteriore.
3. Assemblare la base, stringere la maniglia e il supporto adesivo secondo la direzione illustrata nella foto. Prima premere la base nel supporto adesivo e poi ruotare e stringere la maniglia.



4. Spuntare il biadesivo in basso del supporto adesivo all'oggetto da usare.



Il biadesivo è usa e getta. Può essere acquistato separatamente e sostituito se necessario.

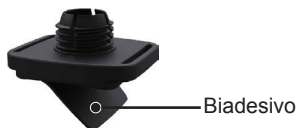

Supporto manico: accessorio applicabile a bicicletta



Metodo di installazione:

1. Impostare la pinza del manubrio e ruotare la vite per fissare.



2. Aprire la parte inferiore del manicotto di fissaggio e impostarlo nel Action Cam. Inserire il connettore nella parte inferiore del manicotto di fissaggio, e quindi serrare con vite.



3. Assemblare la base, stringere la maniglia e la pinza manubrio secondo la direzione illustrata nella foto. Prima premere la base nella pinza del manubrio e poi ruotare e stringere la maniglia.

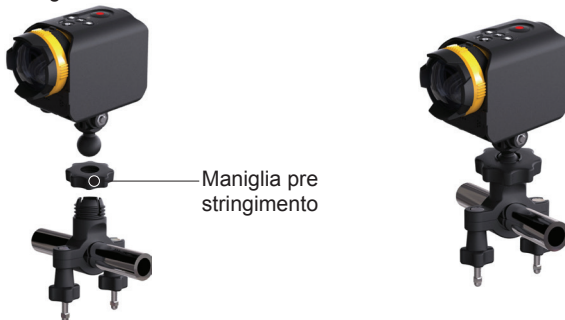

Supporto aspirazione: accessorio applicabile da attaccare al tergicristalli (o superficie liscia)



Metodo di installazione:

1. Allineare il polo di posizione della base al foro di posizione della action cam e allineare la vite sulla base alla presa treppiedi dell'action cam. Ruotare la vite per fissare.

2. Assemblare la base, stringere la maniglia e il supporto di aspirazione secondo la direzione illustrata nella foto. Prima premere la base nel supporto di aspirazione e poi ruotare e stringere la maniglia.



3. Prima pulire il supporto di aspirazione e il tergicristalli e poi collegare il tappo di aspirazione al tergicristalli (o superficie liscia). Premere la maniglia per attaccarla al tergicristalli.



Supporto casco a ventosa-A: accessorio applicabile al casco bicicletta



Metodo di installazione:

1. Allargare la striscia prima e poi legare le estremità al casco.



Banda



2. Legare le estremità nella fibbia e premere la pinza fibbia.



3. Allineare il polo di posizione della base al foro di posizione della action cam e allineare la vite sulla base alla presa treppiedi dell'action cam. Ruotare la vite per fissare.
4. Assemblare la base, stringere la maniglia e il supporto casco a ventosa secondo la direzione illustrata nella foto. Prima premere la base nel supporto casco a ventosa e poi ruotare e stringere la maniglia.



Supporto casco a ventosa-B: accessorio applicabile al casco bicicletta



Metodo di installazione:

1. Allineare il polo di posizione della montatura al foro di allocazione della action cam, e allineare la vite della maniglia alla presa del treppiede della action cam, poi ruotare la vite con uno strumento, come ad es. una moneta, per stringerla.



2. Allargare la striscia prima e poi legare le estremità al casco. Legare le estremità nella fibbia e premere la pinza fibbia.



Montatura palmare: accessorio da applicare per tenere in mano il dispositivo



Metodo di installazione:

1. Allineare il polo di posizione della montatura al foro di allocazione della action cam, e allineare la vite della maniglia alla presa del treppiede della action cam, ruotare la vite per fissare.

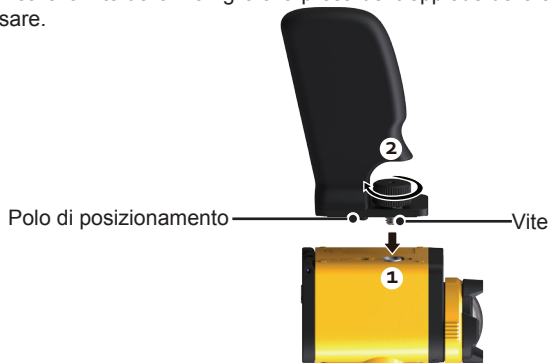

Supporto adesivo tavola da surf: accessorio applicabile alla tavola da surf

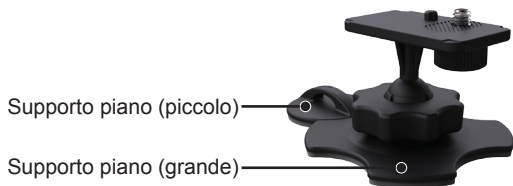

Metodo di installazione:

1. Allineare il polo di posizione della base al foro di posizione della action cam e allineare la vite sulla base alla presa treppiedi dell'action cam. Ruotare la vite per fissare.
2. Legare un'estremità al cavo del supporto piano (piccolo) e l'altra estremità al coperchio posteriore della action cam.

3. Assemblare la base, stringere la maniglia e il supporto piano (grande) secondo la direzione illustrata nella foto. Prima premere la base nel supporto piano (grande) e poi ruotare e stringere la maniglia.

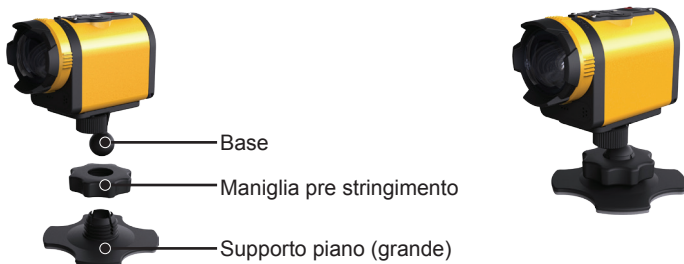

4. Spuntare il biadesivo in basso del supporto piano (grande) e il supporto piano (piccolo) all'oggetto da usare.



Il biadesivo è usa e getta. Può essere acquistato separatamente e sostituito se necessario.



Supporto striscia testa: accessorio applicabile per montare la action cam sulla testa



Metodo di installazione:

1. Inserire il braccio nel supporto, allineare il polo di posizione del braccio al foro di posizione della action cam e allineare la vite sul braccio alla presa treppiedi dell'action cam. Ruotare la vite per fissare.

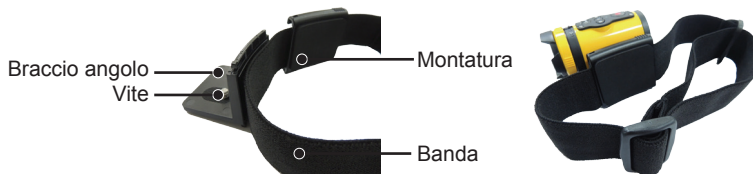

2. Impostare la striscia sulla testa e regolare il grado di stringimento.



Se è necessario rimuovere il supporto usare una mano per spingere verso l'alto il braccio angolo (direzione freccia ①), e usare un oggetto appuntito per spingere le fibbie nei due fori laterali con l'altra mano (come mostra la freccia ②). Poi rimuovere il braccio dal supporto.



Braccio esteso:

È possibile aggiungere uno o due braccia estese (tranne supporto testa) ad ogni kit, per aiutare a regolare l'angolo di montaggio dell'action cam in modo più flessibile.



Braccio esteso



The Kodak logo is displayed in a bold, red, sans-serif font.

Prodotti
con licenza

Il marchio Kodak ed il trade dress Kodak sono usati sotto licenza di Kodak.

© 2013 JK Imaging Ltd. All Rights Reserved.

JK Imaging Ltd., 17239 So. Main Street, Gardena, CA 90248 USA

JK Imaging Europe, 71 Clarendon Road, Watford, WD17 1DS, UK

<http://kodakpixpro.com>