

KODAK PIXPRO AZ528

DIGITAL CAMERA

Bedienung-
anleitung



Bevor Sie Beginnen

Konformitätserklärung

Verantwortliche Partei: JK Imaging Ltd.

Anschrift: JK Imaging Ltd., 17239 South Main Street, Gardena, CA 90248, USA

Firmenwebseite: kodakpixpro.com

Für Kunden in Kanada

Dieses Gerät erfüllt die RSS-210 von Industry Canada.

Dieses Gerät erfüllt die lizenzbefreite(n) RSS-Bestimmung(en) von Industry Canada. Für den Betrieb gelten folgende zwei Bedingungen: (1) Das Gerät darf keine Störungen verursachen und (2) das Gerät muss alle Störungen zulassen, auch solche, die eine unerwünschte Funktion des Geräts zur Folge haben.

Erklärung zur Strahlenbelastung:

Dieses Produkt entspricht den Kanada-Grenzwerten für Hochfrequenzstrahlung in einer unkontrollierten Umgebung und ist unter den in dieser Anleitung beschriebenen Betriebsbedingungen sicher. Eine zusätzliche Reduktion der Hochfrequenzstrahlung kann erreicht werden, wenn das Produkt so weit wie möglich vom Körper des Anwenders entfernt gehalten wird oder wenn das Gerät, falls möglich, auf eine niedrige Ausgabeleistung eingestellt wird.

Für europäische Kunden



Dieses Symbol (durchgestrichener Mülleimer, WEEE Anhang IV) zeigt die separate Sammlung von elektrischem und elektronischem Abfall in europäischen Ländern an. Bitte entsorgen Sie das Produkt nicht mit dem Hausmüll. Nutzen Sie die Rückgabe- und Sammelsysteme, die in Ihrem Land zur Entsorgung zur Verfügung stehen.



Das CE-Zeichen zeigt an, dass dieses Produkt den europäischen Vorschriften hinsichtlich Sicherheit, Gesundheit, Umwelt- und Anwenderschutz entspricht. Mit dem CE-Zeichen gekennzeichnete Kameras sind für den europäischen Markt bestimmt.

Europa – EU-Konformitätserklärung

Dieses Gerät stimmt mit den wesentlichen Anforderungen der RED-Richtlinie 2014/53/EU überein. Anhand folgender Prüfmethode wurde die Annahme der Konformität mit den wesentlichen Anforderungen der RED-Richtlinie 2014/53/EU erwiesen:

- EN60950-1/A12:2011+A2:2013
Einrichtungen der Informationstechnik – Sicherheit
- EN55032:2015/AC:2016 Class B
- EN61000-3-2:2014
- EN61000-3-3:2013
- EN55024:2010/A1:2015
- EN 62479:2010

Bewertung von elektrischen und elektronischen Einrichtungen in Bezug auf Begrenzungen der Exposition von Personen in elektromagnetischen Feldern (0 Hz bis 300 GHz)

- EN 300 328 V2.1.1 (2016-11)

Breitbandübertragungssysteme; Datenübertragungsgeräte, die im 2.4-GHz-ISM-Band arbeiten und Breitband-Modulationsverfahren nutzen

- EN 301 489-1 V2.1.1 (2017-02)

Elektromagnetische Verträglichkeit und Funkspektrumangelegenheiten (ERM); Standard zu elektromagnetischer Verträglichkeit (EMV) für Funkeinrichtungen und -dienste; Teil 1: Allgemeine technische Anforderungen

- EN 301 489-17 V3.1.1 (2017-02)
Elektromagnetische Verträglichkeit und Funkspektrumangelegenheiten (ERM);
Standard zu elektromagnetischer Verträglichkeit (EMV) für Funkeinrichtungen; Teil
17: Spezifische Anforderungen für Breitband-Datenübertragungssysteme.

SAR-Erklärung

Dieses Gerät wenn das Gerät am Körper getragen verwendet wird muss zur Einhaltung der Anforderungen an die HF-Aussetzung in Europa ein Mindestabstand von XX cm muss zwischen dem Körper des Nutzers und dem Gerät, einschließlich der Antenne, eingehalten werden.

Zur Einhaltung der Anforderungen und Grenzwerte hinsichtlich der HF-Aussetzung in Europa sollten mit diesem Gerät verwendete Gürtelclips, Holster oder ähnliche Zubehörartikel von Drittanbietern keine metallischen Komponenten enthalten. Die Verwendung von Zubehörartikeln, die diese Anforderungen nicht erfüllen, könnte zu einer Nichteinhaltung der Anforderungen und Grenzwerte hinsichtlich der HF-Aussetzung führen und sollte vermieden werden.

Hiermit erklärt Sintai Optical (Shenzhen) Co., Ltd, dass sich das Gerät PIXPRO AZ528 in Übereinstimmung mit den grundlegenden Anforderungen und den übrigen einschlägigen Bestimmungen der Richtlinie 2014/53/EU befindet.

Manufacturer: Sintai Optical (Shenzhen) Co., Ltd

Address: Qiwei Ind Sec, 1st, 2nd,& 3RD Bldg, Lisonglang Village, Gongming Town, Bao'an District, Shenzhen, Guangdong, China



Batterien/Akkumulatoren: Bitte übergeben Sie verbrauchte Batterien/
Akkumulatoren an geeignete Sammelstellen.



Verpackung: Bitte entsorgen Sie Verpackung entsprechend den örtlichen Richtlinien.

Für Kunden aus den USA

Interface-Anweisung der Federal Communication Commission (FCC)

Dieses Gerät erfüllt Teil 15 der FCC-Regularien. Der Betrieb unterliegt den folgenden zwei Bedingungen: (1) Dieses Gerät darf keine Störungen verursachen, und (2) dieses Gerät muss jegliche empfangenen Störungen hinnehmen, einschließlich Störungen, die zu unbeabsichtigtem Betrieb führen können.

Dieses Gerät ist geprüft worden und stimmt mit den Bedingungen für ein Gerät der Kategorie B gemäß Teil 15 der FCC-Richtlinien überein. Diese Bedingungen sind erstellt worden, um einen angemessenen Schutz gegen Störungen in einem Wohnbereich sicherzustellen. Dieses Gerät erzeugt, verbraucht und kann Hochfrequenzenergie ausstrahlen. Wenn es nicht in Übereinstimmung mit der Bedienungsanleitung installiert und verwendet wird, können Störungen des Funkverkehrs verursacht werden. Jedoch gibt es keine Garantie, dass in einer bestimmten Installation keine Störungen auftreten können. Wenn das Gerät Störungen des Radio- oder Fernsehempfangs verursacht (was durch Ein- und Ausschalten des Geräts festgestellt werden kann), wird dem Benutzer empfohlen, die Störung durch folgende Maßnahmen zu beheben:

- Neuausrichtung oder Verlegung der Empfangsantenne
 - Ein erhöhter Abstand zwischen dem Gerät und dem Empfänger
 - Anschluss des Geräts an eine Steckdose auf einem Stromkreis, an dem der Empfänger nicht angeschlossen ist.
 - Den Händler oder einen erfahrenen Radio- und Fernsichttechniker um Rat ersuchen.
- FCC-Hinweise: Änderungen am Gerät, die nicht ausdrücklich von der für die Einhaltung verantwortlichen Partei genehmigt wurden, können die Betriebserlaubnis des Eigentümers ungültig machen.

Dieser Transmitter darf nicht zusammen mit einer anderen Antenne oder einem anderen Transmitter betrieben werden.

Erklärung zur Strahlenbelastung:

Dieses Produkt entspricht den FCC-Grenzwerten für Hochfrequenzstrahlung in einer unkontrollierten Umgebung und ist unter den in dieser Anleitung beschriebenen Betriebsbedingungen sicher. Eine zusätzliche Reduktion der Hochfrequenzstrahlung kann erreicht werden, wenn das Produkt so weit wie möglich vom Körper des Anwenders entfernt gehalten wird oder wenn das Gerät, falls möglich, auf eine niedrige Ausgabeleistung eingestellt wird.

Über diese Anleitung

Vielen Dank für Ihren Kauf einer KODAK PIXPRO-Digitalkamera. Bitte lesen Sie diese Anleitung aufmerksam durch und bewahren Sie sie an einem sicheren Ort auf, damit Sie später darin nachlesen können.

- Die JK Imaging Ltd. behält sich sämtliche Rechte an diesem Dokument vor. Kein Teil dieser Publikation darf in jeglicher Form und auf jegliche Weise ohne vorherige schriftliche Genehmigung der JK Imaging Ltd. reproduziert, übertragen, abgeschrieben, in Abrufsystemen gespeichert oder in jegliche Sprachen oder Computersprachen übersetzt werden.
- Sämtliche in dieser Anleitung erwähnten Marken werden lediglich zu Referenzzwecken verwendet und können Eigentum ihrer jeweiligen Inhaber sein.
- In dieser Anleitung erfahren Sie, wie Sie Ihre KODAK PIXPRO-Digitalkamera richtig benutzen. Größte Mühen wurden darauf verwendet, um Fehler in dieser Anleitung zu vermeiden. JK Imaging Ltd. behält sich dennoch das Recht vor, Änderungen ohne Vorankündigung vorzunehmen.
- In dieser Anleitung werden die folgenden Symbole eingesetzt, damit Sie die gesuchten Informationen schnell und einfach finden können.



Weist auf nützliche Informationen hin.

- In dieser Anleitung setzen wir die folgenden Symbole ein, damit Sie sich möglichst leicht zurechtfinden können.

[Eigenschaften] : Auswahlmöglichkeiten der Kamerabenebenoberfläche werden in [] dargestellt.

Sicherheitshinweise

Sicherheitshinweise zur Kamera

- Lassen Sie die Kamera nicht fallen, stoßen Sie nicht mit harten Gegenständen dagegen.
- Versuchen Sie niemals, die Kamera zu zerlegen oder zu reparieren.
- Nutzen und lagern Sie die Kamera nicht an staubigen Stellen oder am Strand; andernfalls können Staub oder Sand in die Kamera eindringen und schwere Schäden verursachen.
- Nutzen und lagern Sie die Kamera nicht in heißer Umgebung oder im prallen Sonnenlicht.
- Nutzen und lagern Sie die Kamera nicht in der Nähe von starken magnetischen Feldern, beispielsweise nicht in der Nähe von Magneten oder Transformatoren.
- Berühren Sie die Objektivlinse der Kamera nicht.
- Setzen Sie die Kamera nicht längere Zeit direkter Sonneneinstrahlung aus.
- Damit die Kamera nicht durch Feuchtigkeit beschädigt wird, nutzen und lagern Sie die Kamera nicht in sehr feuchter Umgebung – beispielsweise nicht im Regen und nicht in der Nähe von Wasserflächen.
- Wenn die Kamera unbeabsichtigt mit Wasser in Kontakt kommt, die Kamera ausschalten, Akku sowie Speicherkarte entnehmen und lassen 24 Stunden trocknen lassen.
- Falls Sie die Kamera von einem kühlen zu einem warmen Ort bringen, kann sich Feuchtigkeit im Inneren der Kamera niederschlagen. Bitte warten Sie vor dem Einschalten etwas ab.
- Schalten Sie die Kamera ab, bevor Sie Akku/Batterien und Speicherkarte herausnehmen.
- Verzichten Sie beim Reinigen des Kameragehäuses auf Scheuermittel, alkoholische und organische Reinigungsmittel.
- Reinigen Sie das Objektiv mit einem speziellen Reinigungstuch, das Sie im Fachhandel erhalten.
- Übertragen Sie Ihre Fotos zum Computer oder auf ein anderes Medium und nehmen Sie die Speicherkarte heraus, wenn Sie die Kamera lange Zeit nicht benutzen.
- Lagern Sie das Produkt in einer trockenen und sauberen Umgebung, wenn Sie es für längere Zeit einlagern.
- Unser Unternehmen zahlt keine Entschädigungen für Wiedergabefehler von Fotos und Videos aufgrund einer unsachgemäßen Bedienung.

Sicherheitshinweise zu Akkus und Batterien

- Benutzen Sie nur den für dieses Produkt spezifizierten Akku.
- Laden Sie den Lithium-Ionen-Akku nur mit dem mitgelieferten Ladegerät.
- Falls Batterien oder Akkus in der Kamera auslaufen sollten, wenden Sie sich bitte an Ihren Händler. Falls Batterie- oder Akkufflüssigkeit an Ihre Haut geraten sollte, spülen Sie die betroffene Stelle sofort mit reichlich Wasser und suchen anschließend einen Arzt auf.
- Die Entsorgung gebrauchter Akkus sollte gemäß der lokalen (nationalen und regionalen) Bestimmungen erfolgen.
- Damit Akkus oder Batterien nicht beschädigt werden: Nicht fallen lassen, nicht mit harten Gegenständen dagegen stoßen, nicht mit scharfen Gegenständen darüber kratzen.
- Achten Sie darauf, dass die Kontakte von Akkus oder Batterien nicht mit Metallgegenständen (dazu zählen auch Münzen) in Kontakt geraten; andernfalls kann es zu Kurzschlüssen, vorzeitiger Entladung, Hitzeentwicklung und Auslaufen kommen.
- Versuchen Sie niemals, Batterien oder Akkus zu zerlegen.
- Lassen Sie weder Wasser noch sonstige Flüssigkeiten an Batterien oder Akkus gelangen. Achten Sie darauf, dass die Kontakte stets trocken bleiben.
- Batterien oder Akkus nicht erhitzen, nicht verbrennen; andernfalls besteht Explosionsgefahr.
- Lagern Sie Batterien und Akkus nicht in heißer Umgebung oder im prallen Sonnenlicht.
- Trennen Sie das Ladegerät, falls sich die Kamera beim Aufladen des Lithium-Ionen-Akkus überhitzen sollte. Warten Sie mit dem weiteren Aufladen, bis das Gerät gründlich abgekühlt ist.
- Nehmen Sie Akkus oder Batterien heraus, wenn Sie die Kamera längere Zeit lagern. Bringen Sie Akkus oder Batterien an einem sicheren Ort unter, der nicht von Kindern erreicht werden kann.
- Bei Kälte verkürzt sich die Betriebszeit mit Akku oder Batterien deutlich.
- Orientieren Sie sich beim Einlegen von Akku oder Batterien an den Kennzeichnungen im Akkufach, legen Sie Akku oder Batterien richtig herum ein. Nicht mit Gewalt einlegen.

Sicherheitshinweise zur Speicherkarte

- Entscheiden Sie sich beim Kauf von Speicherkarten für bewährte Markenprodukte.
- Formatieren Sie frisch gekaufte Speicherkarten vor dem Einsatz direkt in der Kamera.
- Lassen Sie die Speicherkarte nicht fallen, stoßen Sie nicht mit harten Gegenständen dagegen.
- Versuchen Sie niemals, die Speicherkarte zu zerlegen oder selbst reparieren.
- Lassen Sie weder Wasser noch sonstige Flüssigkeiten an die Speicherkarte gelangen. Immer trocken halten.
- Nehmen Sie die Speicherkarte nicht bei eingeschalteter Kamera heraus. Andernfalls kann es zu Datenverlusten kommen.
- Bearbeiten Sie Daten nicht direkt auf der Speicherkarte. Kopieren Sie die Daten vor dem Bearbeiten zunächst zum PC.
- Falls Sie die Kamera längere Zeit nicht benutzen, übertragen Sie Ihre Fotos zum PC oder auf ein anderes Speichermedium, nehmen die Speicherkarte heraus und lagern diese an einer trockenen Stelle.
- Ändern Sie die Namen von Dateien und Ordnern der Speicherkarte nicht mit dem PC; andernfalls werden die Dateien später eventuell nicht mehr von der Kamera erkannt, auch sonstige Fehler können auftreten.
- Die mit der Kamera aufgenommenen Fotos werden in einem Ordner gespeichert, der automatisch auf der Speicherkarte angelegt wird. Legen Sie keine Fotos in diesem Ordner ab, die nicht mit der Kamera aufgenommen wurden – andernfalls können die Bilder bei der Wiedergabe nicht mehr erkannt werden.
- Achten Sie beim Einlegen einer Speicherkarte darauf, dass die abgeschrägte Ecke so wie am Speicherkartensteckplatz abgebildet liegt.

Weitere Sicherheitshinweise

- Schalten Sie die Kamera nicht ab, trennen Sie die Kamera nicht von der Stromversorgung, solange eine Aktualisierung läuft. Andernfalls werden Daten eventuell nicht richtig geschrieben; dies kann dazu führen, dass sich die Kamera später nicht mehr einschalten lässt.
- Hängen Sie den Nackenriemen der Kamera nicht um den Nacken eines Kindes.
- Halten Sie sich an die Vorschriften der jeweiligen Fluglinie, wenn Sie Ihre Kamera an Bord eines Flugzeuges benutzen möchten.
- Aufgrund produktionsbedingter Einschränkungen können LCD-Bildschirme einige ständig oder gar nicht leuchtende Pixel auftreten; die Qualität der Fotos wird davon jedoch nicht beeinflusst.
- Lassen Sie weder Wasser noch sonstige Flüssigkeiten an den LCD-Bildschirm gelangen. Wischen Sie Feuchtigkeit möglichst unverzüglich mit einem weichen, trockenen Tuch ab.
- Falls der LCD-Bildschirm beschädigt ist, achten Sie bitte besonders auf die Flüssigkristalle im Bildschirm. Falls es zu einer der folgenden Situationen kommt, leiten Sie unverzüglich die darunter empfohlenen Maßnahmen ein:
 1. Falls Flüssigkristalle mit Ihrer Haut in Kontakt kommen, wischen Sie die Haut mit einem trockenen Tuch ab, waschen Sie sie dann gründlich mit Seife und spülen Sie sie mit viel klarem Wasser ab.
 2. Falls Flüssigkristalle mit Ihren Augen in Kontakt kommen, waschen Sie das Auge sofort für mindestens 15 Minuten mit klarem Wasser aus und suchen Sie ärztliche Hilfe auf.
 3. Falls Flüssigkristalle verschluckt werden, spülen Sie Ihren Mund gründlich mit klarem Wasser aus und lösen Sie Erbrechen aus. Suchen Sie ärztliche Hilfe auf.

Inhalt

Bevor Sie Beginnen	1	Stellen Sie Sprache, Datum und Uhrzeit nach dem ersten Einschalten ein.....	24
Sicherheitshinweise	6	Andere Sprache einstellen	25
Inhalt	10	Datum/Uhrzeit neu einstellen....	26
Erste Schritte	15	Unterschiedliche Modi im Überblick.....	27
Auspacken	15	Display-Einstellungen.....	27
Objektivkappe und Gurt anbringen.....	16	LCD-Anzeigen.....	28
Kameraansichten.....	17	Die Bildschirmsymbole im Fotomodus	28
Akku und Speicherkarte einlegen ...	19	Die Bildschirmsymbole im Videomodus	29
Akku aufladen.....	21	Die Bildschirmsymbole im Wiedergabemodus.....	30
Ein- und Ausschalten.....	23		
Sprache, Datum und Uhrzeit einstellen	24		

Wie mache ich Aufnahmen.....	31	Blitzmodus.....	57
Verwendung des Modus-Wählrads..	32	Weißabgleich.....	58
Auto-Modus.....	35	Aufnahmereihe.....	59
Gesichtsverschönerung	37	EV-Einstellung.....	60
Wi-Fi Modus.....	38	Belichtungskorrektur	60
Szenenmodus	45	ISO.....	61
Filmmodus.....	50	Verschlusszeit Einstellung	61
Eigene Einstellungen	51	Blendeneinstellung	62
Grundbedienung	53	Schnellzugriff für Videoaufnahme...	62
Zoomfunktion verwenden.....	53	i-Taste Funktionen	63
Autofokus.....	54	Wiedergabe	64
Makromodus.....	55	Fotos und Videos anschauen.....	64
Selbstauslöser	56		

Miniaturansicht.....	65
Zoomen während der Wiedergabe (nur für Fotos).....	66
Fotos und Videos löschen.....	67
Diaschau	68
Wiedergabe einer Aufnahmereihe...	69
Animierte Panoramawiedergabe	70

Fortgeschrittene Bedienung.....

Foto-Menü	71
Bel.-Messung.....	71
Bildgröße	72
OIS (Optische Bildstabilisierung)	73

Dauer-AF.....	73
HDR.....	74
Schönheit	74
Szene	75
Fotomenü-Einstellungen.....	76
Bildqualität	77
AF-Hilfsleuchte.....	77
Digitalzoom	77
Zeitstempel	78
Vorschau.....	78
Eigene Einstellungen	79
Film-Menü.....	80
Bel.-Messung.....	80

Videoqualität	81	Schützen	90
OIS (Optische Bildstabilisierung)	82	Löschen	91
Filmeinstellungen-Menü	83	DPOF.....	92
Digitalzoom	84	Anpassen.....	92
Eigene Einstellungen	84	Allgemeine Einstellungen-Menü.....	93
Wiedergabemenü.....	85	Ton Einstellung.....	94
Wiedergabe Modus.....	85	Energiesparen	94
HDR.....	86	Sprache	95
Retusche.....	86	Zone.....	95
Drehen	87	Datum/Zeit	95
Größe ändern	87	LCD-Helligkeit	95
Farbe	88	Dateieinstellungen	96
Wiedergabeeinstellungen-Menü	89		

Format	97
Kopie zur Karte	97
Dateinummerierung.....	98
Rücksetzen	98
FW-Version	99

Verbindungseinstellungen 100

Anschluss an einen PC.....	101
USB-Modus einstellen.....	101
Dateien zum PC übertragen	102
Verbindung mit einem PictBridge-kompatiblen Drucker ...	103
USB-Modus einstellen.....	103
Drucker anschließen	104

PictBridge-Menü verwenden ...	105
-------------------------------	-----

Videosystem	109
-------------------	-----

Anhänge.....110

Technische Daten.....	110
Abfragen und Warnmeldungen	114
Problemlösung	118

Erste Schritte

Auspacken

Im Lieferumfang sollten das jeweilige Kameramodell und die nachstehend aufgeführten Zubehörteile enthalten sein. Falls etwas fehlen oder beschädigt sein sollte, wenden Sie sich bitte an Ihren Händler. (Das Ladegerät wird je nach Land mit einem unterschiedlichen Netzstecker ausgeliefert, kann daher etwas anders aussehen.)

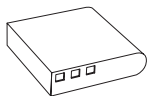

Wiederaufladbarer
Lithium-Ionen-Akku

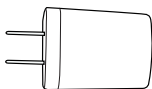

Netzteil

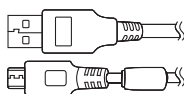

Mikro-USB-Kabel

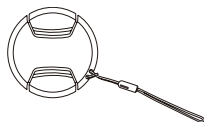

Objektivkappe
mit Kordel



Trageriemen



Schnellstartanleitung



Garantiekarte



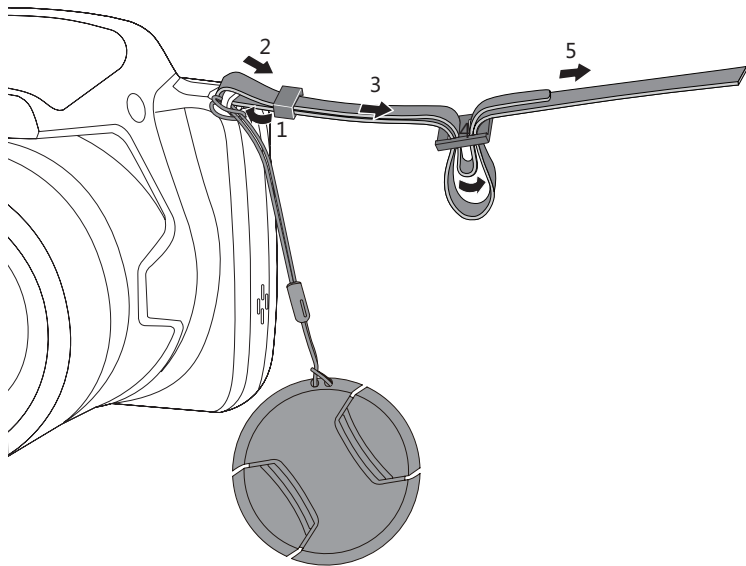

Servicekarte

Objektivkappe und Gurt anbringen

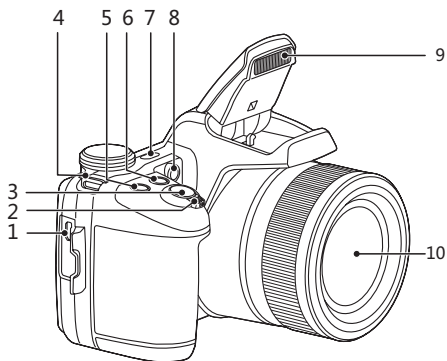

Kameraansichten



1. Mikro-USB-Anschluss
2. Zoom Rad
3. Auslöser
4. Trageriemenöse
5.  Belichtungsausgleichstaste
6.  Kontinuierliche Capture Funktionstaste
7. Ein-/Austaste
8. AF-Leuchte/ Selbstauslöser LED
9. Blitz
10. Objektiv

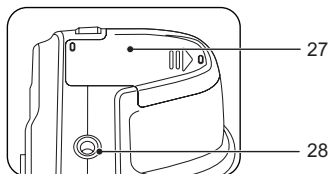
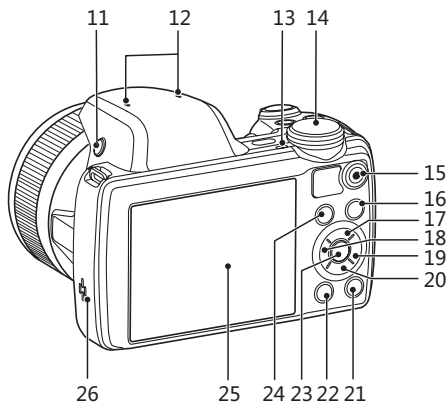

11. Blitz-Taste
12. Mikrofon
13. Ladekontrolllampe
14. Modus-Wählrad
15.  Videoschnellaufnahme-Taste
16.  Menütaste
17.  AF-Taste/ Aufwärtstaste
18.  Makro-Taste/ Linkstaste
19.  Blitz-Taste/ Rechtstaste
20.  Löschen-Taste/
Selbstausröser-Taste/
Abwärtstaste
21.  Display-Taste
22.  Wiedergabetaste
23.  SET-Taste
24.  I-Taste
25. LCD
26. Lautsprecher
27. Batteriefachdeckel
28. Stativgewinde

Akku und Speicherkarte einlegen

1. Öffnen Sie die Batterieabdeckung nach der Pfeilrichtung.
2. Legen Sie die Batterie in Übereinstimmung mit den Angaben zum Minus- und Pluspol in das Batteriefach ein, wie in der Abbildung dargestellt. Drücken Sie die Batterie nach unten, bis sie einrastet.

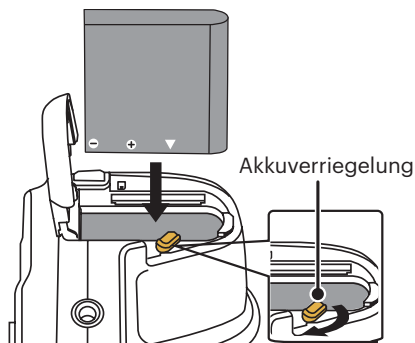
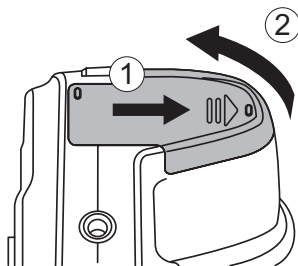

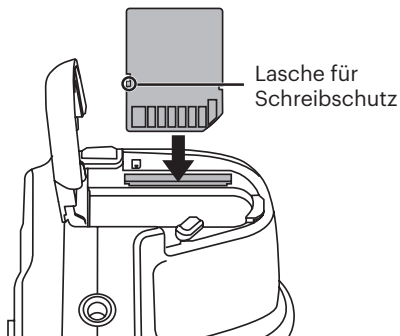

3. Legen Sie die Speicherkarte wie in der Abbildung gezeigt in den Speicherkartensteckplatz ein.

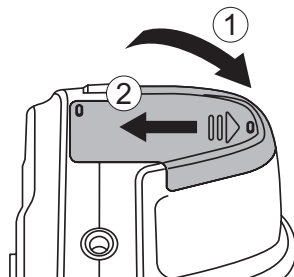

4. Schließen Sie den Akkufachdeckel wieder.





-  Die Speicherkarte (SD/SDHC) ist separat erhältlich und wird nicht mit der Kamera geliefert. Erwerben Sie am besten eine Speicherkarte eines Markenherstellers mit einer Kapazität zwischen 4 GB und 32 GB. Die Kamera ist nicht mit Micro SD, Ultra, Ultra kompatibel Plus, Extreme oder Adapter für eine dieser anderen Speicherkarten.
-  Zum Entnehmen der Speicherkarte öffnen Sie den Batteriefachdeckel und drücken die Speicherkarte mit dem Fingernagel etwas in den Steckplatz hinein; die Karte springt anschließend ein Stückchen heraus und kann dann leicht entnommen werden.

Akku aufladen

Vor dem Aufladen schalten Sie die Kamera ab und legen den Akku in die Kamera ein.

1. Verbinden Sie Kamera und Ladegerät über ein USB-Kabel.
2. Verbinden Sie das Ladegerät zum Laden des Akkus mit einer Steckdose.

 Laden Sie den Akku zunächst über das mitgelieferte Ladegerät auf, wenn Sie die Kamera nach längerer Nichtbenutzung wieder verwenden möchten.

 Damit der Akku von Anfang an seine volle Kapazität erreicht, laden Sie ihn beim ersten Mal mindestens 4 Stunden lang auf.

 Ladeanzeige:
Rotes Leuchten: Aufladen
Die Anzeige erlischt, sobald der Ladevorgang beendet ist.

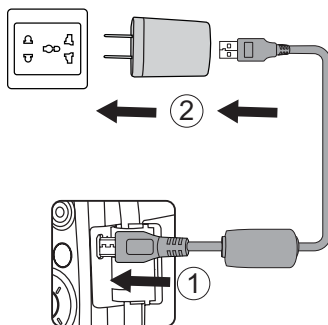

Ladekontrolllampe

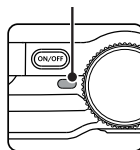

3. Sie können die Kamera zum Aufladen auch per USB-Kabel an einen PC anschließen; dazu muss die Kamera jedoch ausgeschaltet bleiben.

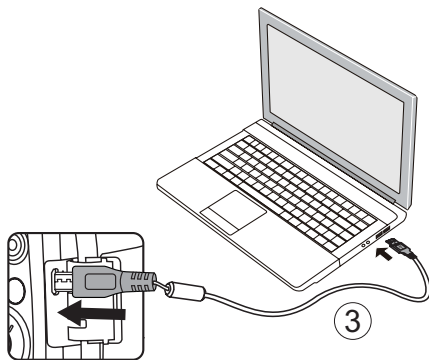

 Bitte zwischen Temperatur von 0°C bis 40°C die Aufladung durchführen.

Ein- und Ausschalten

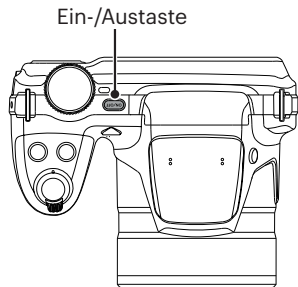

Mit der Ein-/Austaste schalten Sie die Kamera ein. Zum Abschalten drücken Sie erneut die Ein-/Austaste.



Zum Einschalten halten Sie die  gedrückt; Sie gelangen in den Wiedergabemodus.

Sprache, Datum und Uhrzeit einstellen





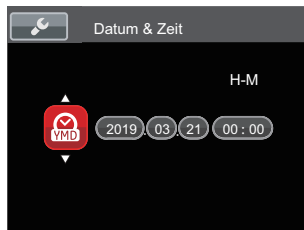





Stellen Sie Sprache, Datum und Uhrzeit nach dem ersten Einschalten ein

1. Wenn Sie die Kamera zum ersten Mal einschalten, erscheint die Sprachauswahl auf dem Bildschirm.
2. Wählen Sie die gewünschte Sprache mit den Richtungstasten [▲AF] / [▼🗑️🕒] / [◀️🌸] / [▶️🔌] aus.
3. Nachdem Sie die Taste  zur Bestätigung gedrückt haben, erscheint der Bildschirm zum Einstellen von Datum und Uhrzeit.
4. Wählen Sie das gewünschte Einstellungsfeld mit den Richtungstasten [◀️🌸] / [▶️🔌]. Datum und Uhrzeit werden im Format YYYY.MM.DD HH:MM angezeigt.
5. Mit den Richtungstasten [▲AF] / [▼🗑️🕒] stellen Sie im Eingabefeld den gewünschten Wert ein.
6. Mit der Taste  bestätigen Sie die Datums-/Uhrzeiteinstellungen, der Schnappschuss-Bildschirm erscheint.



Andere Sprache einstellen

Wenn Sie die beim ersten Einschalten eingestellte Sprache ändern möchten, führen Sie dazu bitte die folgenden Schritte aus:

1. Drücken Sie die Taste , wählen Sie  mit den Richtungstasten [**▲AF**] / [**▼**    ], rufen Sie dann das Menü mit der Taste  auf.
2. Wählen Sie  mit den Richtungstasten [**▲AF**] / [**▼**    ], rufen Sie dann das Menü mit der Taste  / [**▶⚡**] auf.
3. Wählen Sie [Language/Sprache] mit den Richtungstasten [**▲AF**] / [**▼**    ], rufen Sie dann das Menü mit der Taste  / [**▶⚡**] auf.
4. Wählen Sie die gewünschte Sprache mit den Richtungstasten [**▲AF**] / [**▼**    ] / [**◀🌸**] / [**▶⚡**], drücken Sie dann die Taste  zur Bestätigung.
5. Drücken Sie die Taste  der Schnappschuss-Bildschirm erscheint.

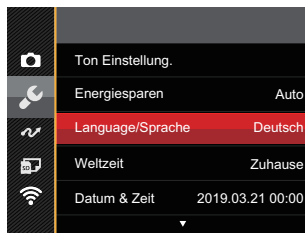

Datum/Uhrzeit neu einstellen

Wenn Sie Datum und Uhrzeit ändern möchten, führen Sie dazu bitte die folgenden Schritte aus:

1. Drücken Sie die Taste , wählen Sie mit  den Richtungstasten [▲AF] / [▼☒☺], rufen Sie dann das Menü mit der Taste  auf.
2. Wählen Sie  mit den Richtungstasten [▲AF] / [▼☒☺], rufen Sie dann das Menü mit der Taste  / [▶⚡] auf.
3. Wählen Sie [Datum & Zeit] mit den Richtungstasten [▲AF] / [▼☒☺], rufen Sie dann das Menü mit der Taste  / [▶⚡] auf.
4. Wählen Sie das gewünschte Einstellungsfeld mit den Richtungstasten [◀☒] / [▶⚡]. Datum und Uhrzeit werden im Format YYYY.MM.DD HH:MM angezeigt.
5. Mit den Richtungstasten [▲AF] / [▼☒☺] stellen Sie im Eingabefeld den gewünschten Wert ein. Drücken Sie zum Abschluss die Taste  zur Bestätigung.
6. Drücken Sie die Taste  der Schnappschuss-Bildschirm erscheint.

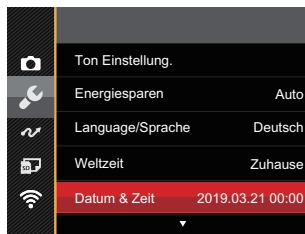

Unterschiedliche Modi im Überblick

Display-Einstellungen

Lassen Sie die folgenden Einstellungen mit der Taste **DISP** anzeigen: Klassisch, Voll, Aus.

Klassisch: Anzeige aller
Einstellungsparameter

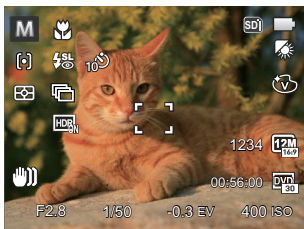

Aus: Anzeige ohne Einstellungsparameter
und Gitternetzlinien

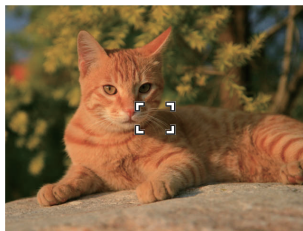

Voll: Anzeige aller Einstellungsparameter
und Gitternetzlinien

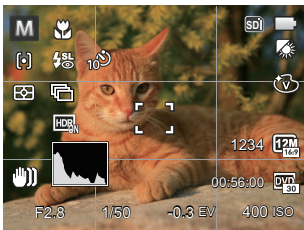

LCD-Anzeigen

Die Bildschirmsymbole im Fotomodus

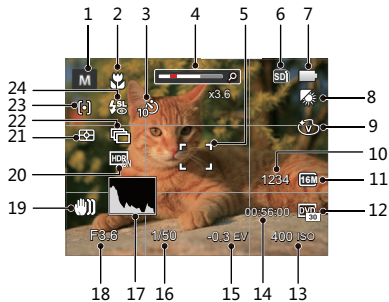

1 Aufnahmemodus

2 Makromodus

3 Selbstausröser

4 Zoom-Anzeige (bei Betätigung des Zoomhebels)

5 Fokusrahmen

6 Speicherkarte/Interner Speicher

7 Batteriestatus

8 Weißabgleich

9 Farbeffekte

10 Anzahl verbleibender Fotos

11 Bildgröße

12 Videoqualität

13 ISO-Wert

14 Restliche Aufnahmezeit

15 Belichtungskorrektur

16 Belichtungszeit

17 Histogramm

18 Blendenwert

19 OIS (Optische Bildstabilisierung)

20 HDR

21 Bel.-Messung

22 Aufnahmereihe

23 AF-Modus

24 Blitzmodus

Die Bildschirmsymbole im Videomodus

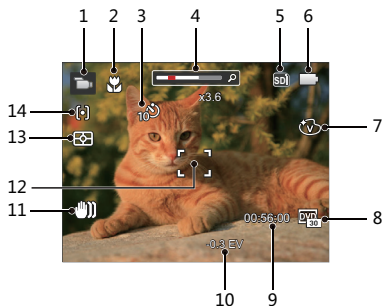

- 1 Videomodus
- 2 Makromodus
- 3 Selbstauslöser
- 4 Zoom-Anzeige (bei Betätigung des Zoomhebels)
- 5 Speicherkarte/Interner Speicher
- 6 Batteriestatus
- 7 Farbeffekte

- 8 Videoqualität
- 9 Restliche Aufnahmezeit
- 10 Belichtungskorrektur
- 11 OIS (Optische Bildstabilisierung)
- 12 Fokusrahmen
- 13 Bel.-Messung
- 14 AF-Modus

 Um Filme optimal aufnehmen zu können, empfehlen wir den Einsatz einer SDHC-Speicherkarte.

 Optischer Zoom und digitaler Zoom können eingestellt werden (insgesamt 208X). Der digitale Zoom kann auf 4X eingestellt werden.

Die Bildschirmsymbole im Wiedergabemodus

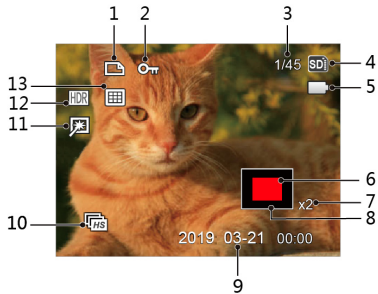

- 1 DPOF-Datei
- 2 Schreibschutz
- 3 Speicherplatz (Nummer des aktuellen Fotos und Gesamtzahl der Fotos werden angezeigt)

- 4 Speicherkarte/Interner Speicher
- 5 Batteriestatus
- 6 Zoom Vergrößerungsgebiet
- 7 Bild Zoomfaktoren
- 8 Auswählbarer Gesamtbereich
- 9 Aufnahmedatum
- 10 Wiedergabe der kontinuierlichen Erfassung von Gruppen
- 11 Retusche
- 12 HDR
- 13 Datumsordner

Wie mache ich Aufnahmen

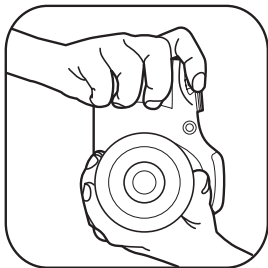
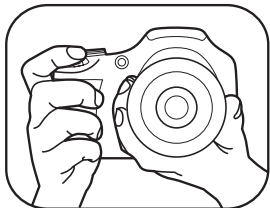



1. Halten Sie, wie in der Abbildung, die Kamera in beiden Händen, decken Sie mit Ihren Fingern nicht den Blitz und die Linse zu.
2. Richten Sie die Kamera auf das Objekt und bringen Sie es in den LCD-Monitorrahmen.
3. Verwenden Sie den Zoomhebel, um Tele- oder Wide-Positionen zu wählen und Ihr Ziel zu vergrößern oder zu verkleinern .
4. Drücken Sie den Auslöser halbwegs durch, um das Objekt scharf einzustellen. Wenn der Scharfstellungsrahmen grün zeigt, drücken Sie den Auslöser voll durch, um das Foto zu machen.

Verwendung des Modus-Wählrads

Ihre Digitalkamera verfügt über ein praktisches Modus-Wählrad, mit dem Sie zwischen verschiedenen Aufnahmemodi bequem wechseln können. Alle verfügbaren Modi sind im Folgenden aufgelistet:

Modusname	Symbol	Beschreibung
Auto-Modus		In diesem Modus stellt sich die Kamera automatisch auf Motiv und Umgebung ein. Dieser Modus eignet sich am besten für einen guten Schnappschuss zwischendurch.
Programm-AE	P	Für verschiedene Szenen, kann der Benutzer den ISO und den EV-Wert nach persönlichen Vorlieben wechseln, die Kamera kann die Verschlusszeit und den Blendenwert automatisch einstellen.
Blendenautomatik	S	In diesem Modus können Sie Belichtungszeit / EV -Wert (Belichtungskorrektur) und ISO anpassen. Die Kamera stellt die Blende anhand der Belichtungszeit und ISO auf einen optimalen Belichtungswert ein.
Blendenvorrang	A	Mit diesem Modus bestimmen Sie eine spezifische Blende und die Kamera passt automatisch die Verschlusszeit an. Im -Modus (Blendenvorwahl) können Sie die Blende / den Lichtwert einstellen und ISO Wert. Mit einer großen Blende liegt der Fokus auf dem Hauptmotiv und der Hintergrund ist verschwommen. Eine kleine Blende fokussiert sowohl den Hintergrund als auch das Hauptmotiv gleichermaßen.

Manueller Modus	M	Diesen Modus nutzen Sie, können Sie die Blende / Verschlusszeit manuell einstellen und ISO Wert.
Gesichtsverschönerung		Geeignet für Portraitaufnahmen: Gesichter werden weicher gezeichnet.
Wi-Fi Modus		Aktivieren Sie die Bildübertragung und die Fernbedienung, indem Sie das SmartDevice mit Wi-Fi verbinden.
Szenenmodus	SCN	In diesem Modus können Sie vorgegebene Szenenmodi zum Aufnehmen von Fotos auswählen. Insgesamt stehen 13 Szenenmodi zur Verfügung.
Filmmodus		Zum Aufnehmen von Videos.
Eigene Einstellungen	CS	Sie können einen häufig verwendeten Aufnahmemodus nebst Einstellungen speichern und diese Voreinstellung später wieder abrufen.

Modus: **PSAM**

Mit den folgenden Schritten Sie den zur Parameteranpassung:

1. Zur Konfiguration von Einstellungen drehen Sie das Modusrad auf Wählen Sie einen Modus und drücken die Taste .

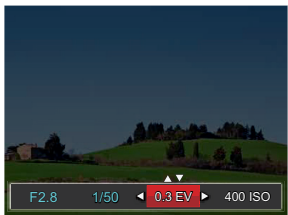

2. Wählen Sie mit den Richtungstasten [ ] / [ ] EV/Blende.
3. Drücken Sie den Richtungstasten [ **AF**] / [  ] zur Parameteranpassung.
- 4 Drücken Sie die Taste  zum Fixieren der Einstellungen und Anzeigen des Aufnahmebildschirms.

Artikel, die unter **PSAM** Modus eingestellt werden können: (O: Optional X: Nicht optional, Autoanzeige)

Artikel Modus	Blend- enwert	Belichtungszeit	EV- Wert	ISO- Wert
P	X	X	O	O
S	X	O	O	O
A	O	X	O	O
M	O	O	X	O



Bitte beachten Sie, dass der Wert immer noch am Aufnahmebildschirm angezeigt wird, selbst wenn eine Option in einem bestimmten Modus nicht angepasst werden kann.

Auto-Modus

Wählt die Kamera automatisch optimale Einstellungen für beste Bilder.

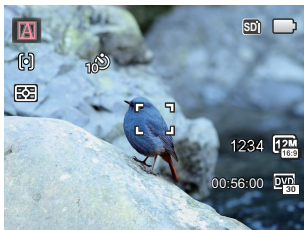

Auto

Belichtung und Fokus werden von der Kamera automatisch eingestellt, um gute Bilder zu gewährleisten.

Landschaft

Bei Landschaftsaufnahmen passt die Belichtung automatisch an den Hintergrund an.

Portrait

Optimal für Fotos von Personen, deren Gesicht scharf abgebildet werden soll.

Nachtportrait

Wenn Sie Portraitfotos bei Nacht oder generell bei schlechten Lichtbedingungen aufnehmen, optimiert die Belichtung von Personen- und Nachtszenen automatisch.

Gegenlicht-Portrait

Falls Sie gegen das Licht fotografieren, gleicht die Belichtung zur optimalen Darstellung des Vordergrundes an.

Nachtlandschaft













Bei Nachtszenen kompensiert schwaches Umgebungslicht mit einem höheren ISO-Wert.

Makro



Um detailreichere Nahaufnahmen zu erzeugen, aktiviert automatisch den Makromodus des Objektivs und sorgt für den richtigen Fokus.

Gesichtsverschönerung

Passt die Kamera automatisch die Belichtung für eine realistische Wiedergabe von Hauttönen an.

1. Drehen sie das Modus einstellrad auf wählen .
2. Drücken Sie die Taste , dann wählen Sie  mit den Richtungstasten [AF] / [  ].
3. Wählen Sie Beauty-Modus mit den Richtungstasten [ ] / [ ], anschließend drücken Sie die Taste  zur Bestätigung und kehren zum Fotomodus zurück.



-  Effekt 1: Weiche Haut
-  Effekt 2: Weiche Haut+Leuchtende Augen
-  Effekt 3: Weiche Haut+Leuchtende Augen+Große Augen

Wi-Fi Modus



Aktivieren Sie die Bildübertragung und die Fernbedienung, indem Sie das SmartDevice mit Wi-Fi verbinden.

Folgende Punkte verdienen vor der Benutzung besondere Beachtung:

- Die Systemversion Ihres Smartgeräts muss iOS 10 oder höher, oder Android 5.0 oder höher sein. Falls nicht, aktualisieren Sie Ihr SmartDevice, bevor Sie die App benutzen.
- Benutzen Sie die Kamera nicht an Orten mit starkem Magnetfeld, mit elektrostatischer oder Elektrowellen Interferenz (zum Beispiel eine Mikrowelle), die den Empfang unterbrechen können.
- Um eine Verbindung aufrechtzuerhalten, soll die Kamera nicht weiter als 10 Metern (32,8 Fuß), ohne Signalabschirmungsinterferenz, entfernt sein.
- Benutzen Sie die WiFi Verbindungsfunktion nicht in einem Flugzeug.
- Die Kamera und das SmartDevice können nur eins mit dem anderen verbunden werden.

Herunterladen des APP Pakets:



Laden Sie ein geeignetes Installationspaket vom Application Store herunter (APP Name: PIXPRO Remote Viewer ) und installieren Sie es.

- Android-Geräte : Suchen und unterladen Sie die App "PIXPRO Remote Viewer"  in Google Play und installieren Sie sie gemäß den Anweisungen auf der Interface.
- iOS-Geräte : Suchen und unterladen Sie die App "PIXPRO Remote Viewer"  in App Store und installieren Sie sie gemäß den Anweisungen auf dem Interface.

1. Drehen sie das Modus einstellrad auf wählen  und öffnen Sie dann die Wi-Fi Auswahlschnittstelle.



2. Drücken Sie den Richtungstasten [] / [], um Optionen zu wählen und einzugeben.

-  [Einstellungen] : Zum Anpassen der WLAN-Einstellungen der Kamera.
-  [Station] : Verwenden Sie zum Verbinden mit einem von Ihrem Mobilgerät erstellten „Persönlichen Hotspot“ den Station-Modus.
-  [AP-Modus] : Im AP-Modus agiert die Kamera als Zugangspunkt, wodurch andere WLAN-Geräte eine Verbindung herstellen können.



Drehen Sie den Modusschalter, um zu trennen.

AP-Modus

Diese Kamera kann sich mit Ihrem SmartDevice per Wi-Fi verbinden.

Kameraeinstellungen:

1. Wählen Sie  und drücken Sie die Taste , um die Einstellungsschnittstelle zu öffnen.

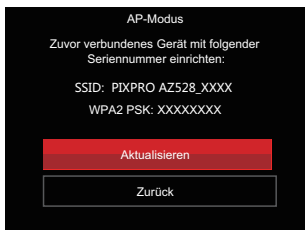

2. Drücken Sie den Richtungstasten **[▲AF] / [▼🗑️🕒]** zu wählen:
 - Aktualisieren: Legen Sie ein neues WPA2 PSK Kennwort fest.
 - Zurück: Zurück zur vorherigen Seite.

Einstellungen des SmartDevice:



1. Aktivieren Sie das Wi-Fi Ihres SmartDevice und suchen Sie drahtlose Geräte in der Umgebung.
2. Wählen Sie den Namen der Kamera SSID zur Verbindung, geben Sie danach das achtstellige Kennwort, nach dem WPA2 PSK, in die Kamera ein.
3. Klicken Sie auf das App Symbol , um die App zu aktivieren.

Fertigstellung der Einstellung:

Sobald das App mit der Kamera verbunden ist, können die Funktionen auf dem SmartDevice aktiviert werden.

Station



Aktivieren Sie die Bildübertragung und die Fernbedienung indem Sie die Kamera mit einem Wi-Fi Access Point, der von Ihrem Smartdevice geschaffen wurde, verbinden.

1. Aktivieren Sie den Wi-Fi Access Point Ihres SmartDevice.
2. Wählen Sie  den auf der Kamera und drücken Sie die Taste , um die Verbindung zum Smartdevice zu bestätigen.









Drücken Sie den Richtungstasten [] / [] zu wählen:

- Scannen: Suchen Sie erneut nach drahtlosen Geräten in der Umgebung.
- : Wählen Sie den Namen des zu verbindenden Geräts.
- Zurück: Gehen Sie zum Bildschirm der Wi-Fi Moduswahl zurück.

3. Drücken Sie den Richtungstasten [AF] / [] , um den Namen des SmartDevice zur Verbindung zu wählen, drücken Sie dann die Taste , zur Bestätigung. Danach öffnet die Kamera die Kennworteingabeschnittstelle.



Bedeutung der Schnittstellensymbole:

Symbol	Beschreibung
	Letzten Buchstaben löschen
	Wechseln der Buchstabenanzeigen von Großbuchstaben und Kleinbuchstaben
 	Den Cursor bewegen
	Die Symboleingabe wechseln
	Eingabefeld

- Drücken Sie den Richtungstasten [▲AF] / [▼🗑️🔄] / [◀📶] / [▶⚡] und drücken Sie dann die Taste zur Wahlbestätigung. Öffnen Sie die Erledigung des WPA2 PSK, nach Speicherung des Kennworts.
- Nach Speicherung des Kennworts mit dem Netz verbinden.

- Fall verbunden, zeigt der LCD-Monitor folgendes an:



- Fall die Verbindung erfolglos war, prüfen Sie bitte das Wi-Fi Gerät und versuchen Sie es wieder.
- Nach der Verbindung, klicken Sie auf das App Symbol , um die App zu aktivieren, können Sie es zur Ausführung der aufgerufenen Tätigkeit benutzen.

Anzeige des Wi-Fi Verbindungsstatus

Das Wi-Fi wurde erfolgreich verbunden, aber die App ist nicht aktiviert.



Das Wi-Fi wurde erfolgreich verbunden, und die App ist aktiviert.



Zur Unterbrechung der Verbindung:

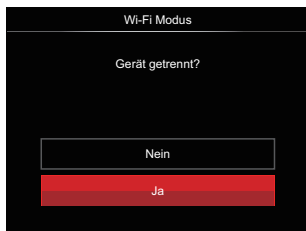

- Nein: Halten Sie die Verbindung mit dem Wi-Fi aufrecht und gehen Sie zur Seite zurück.
- Ja: Trennen und zurück zum Bildschirm der Wi-Fi Verbindung.

Das Wi-Fi des SmartDevice unterbricht:



- Zurück: Zurück zur SSID Schnittstelle.

Einstellungen

Der Name dieser Kamera kann durch Tasteneingabe geändert werden.

1. Wählen Sie und drücken Sie dann auf die Taste , um die Einstellungsschnittstelle zu öffnen.
2. Drücken Sie den Richtungstasten [AF]/[], um Optionen zu wählen, die Sie ändern wollen und drücken Sie dann die Taste , um das Menu zu öffnen.

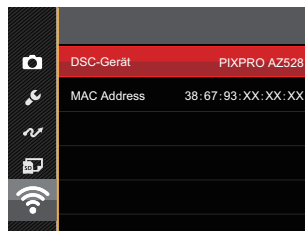

3. Drücken Sie die Taste zur Bestätigung der Einstellungen und überspringen Sie dann das Menu.

DSC-Gerät

Der vom Werk vorgegebene Name dieses Geräts ist 「PIXPRO AZ528」. Ändern Sie den Namen des DSC Gerät durch Tasteneingabe.



Zur Eingabemethode sehen Sie bitte die Einführung zur Kennworteingabe auf Seite 41.

MAC Address

Prüfen Sie die drahtlose MAC Adresse dieser Kamera.

App-Bedienungsanleitung

Siehe "PIXPRO-Bedienungsanleitung für den Remote Viewer" im Internet:

Americas



<http://kodakpixpro.com/Americas/support/downloads.php>





Europe







<http://kodakpixpro.com/Europe/support/downloads.php>



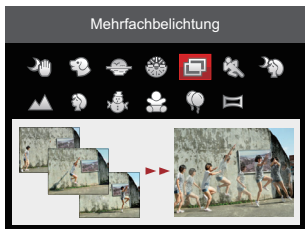









Szenenmodus SCN

Sie können aus 13 Szenenmodi den richtigen Aufnahmemodus passend zu den jeweiligen Aufnahmebedingungen auswählen. Die Kamera passt die entsprechenden Einstellungen daraufhin automatisch an.

1. Drehen sie das Modus einstellrad auf wählen **SCN** .
2. Wählen Sie die gewünschte Szene mit den Richtungstasten [**▲AF**] / [**▼**  ] / [**◀** ] / [**▶** ] , drücken Sie dann die Taste **SET** zur Bestätigung.





3. Fall die Szene geändert werden muss, drücken Sie bitte die Taste **SET** und danach die Taste **SET** und letztlich den Richtungstasten [**▲AF**] / [**▼**  ] / [**◀** ] / [**▶** ] , um die Szene neu zu wählen.

Szene	Erläuterungen
 Nachtaufnahme ohne Stativ	Vermindert Unschärfe bei schwachem Licht und Kunstlicht.
 Tiermodus	Schnelle Haustier-Identifizierung (Hund/Katze) für die Aufnahme dynamischer Augenblicke des Haustiers.
 Sonnenuntergang	Für stimmungsvolle Aufnahmen am Strand bei Sonnenuntergang.
 Feuerwerk	Zum Festhalten von Feuerwerken. Nutzung eines Stativs empfohlen.
 Mehrfachbelichtung	Geeignet zur Aufnahme sich bewegender Objekte (bis zu 7) vor demselben Hintergrund.
 Sport	Für schnelle Motive. Sorgt für scharfe, nicht verschwommene Aufnahmen.
 Nachtportrait	Für Portraitfotos vor nächtlichem Hintergrund. Nutzung eines Stativs empfohlen.
 Landschaft	Für Landschaften. Besonders lebendige Wiedergabe von Grün- und Blautönen.
 Portrait	Optimal für Fotos von Personen, deren Gesicht scharf abgebildet werden soll.
 Schnee	Bei Schneefall. Gibt natürliche, klare, weiße Szenen wider.
 Kinder	Für Aufnahmen von Kindern. Der Blitz wird immer unterdrückt.
 Party	Geeignet für die Aufnahme von Indoor-Partybildern, selbst unter komplizierten Lichtbedingungen.
 Panoramamodus	Für bis zu 360-°-Panoramaaufnahmen. Diese Funktion ermöglicht eine Panoramaaufnahme mit bedeutend mehr Inhalt als ein Einzelfoto.



Nachtaufnahme ohne Stativ

-  Nehmen Sie 4 Fotos unten 8M (einschließlich 8M) schnell auf und dann überlappen Sie als ein klares Nachtbild.

Tiermodus

-  Wenn Gesicht von Katze/Hund erkannt wird, erscheint ein weißer Fokusrahmen. Die Kamera wird ein Foto machen und es speichern, unabhängig davon, ob der Fokus erfolgreich ist (wenn es erfolgreich ist, wird ein grüner Fokusrahmen erscheinen; Falls nicht, gibt es ein orangefarbener Rahmen).
-  Maximal können gleichzeitig Zeit 10 Hund/Katzengesichter entdeckt werden.



Mehrfachbelichtung

-  Vor der Aufnahme halten Sie die Kamera ruhig. Drücken Sie und halten Sie den Auslöser gedrückt, um 7 Serienaufnahmen aufzunehmen, wonach es automatisch aufhört. Um die Aufnahme zu unterbrechen, lassen Sie den Auslöser zwischendurch los.
-  Objekte sollen sich nur von links nach rechts bewegen, um aufgenommen zu werden. Objekte, die sich in anderen Richtungen bewegen, werden nicht aufgenommen.
-  Aufnahmeeffekte werden durch zu schnelle oder zu nahe Bewegung beeinflusst.

Panoramamodus

Folgen Sie dem Pfeil mit einer gleichmäßigen und konstanten Kamerabewegung für eine unvergleichliche, extrabreite 360-Grad-Aufnahme.

Führen Sie die folgenden Schritte aus:

1. Wählen Panoramamodus (), drücken Sie die Taste () zur Bestätigung.
2. Wählen Sie mit den [▲AF] / [▼☒☺] / [◀☒☺] / [▶⚡] Richtungstasten die gewünschte Aufnahmerichtung. (Wenn Sie nichts auswählen, wird automatisch Rechts vorgegeben.) 2 Sekunden später ist die Kamera zur Aufnahme bereit. Sie können die Aufnahme auch vorzeitig starten, indem Sie die Taste () drücken oder den Auslöser halb hinab drücken.
3. Wählen Sie den gewünschten Bildausschnitt über den LCD-Bildschirm, drücken Sie den Auslöser zum Scharfstellen auf das Motiv halb hinab. Nach dem Scharfstellen drücken Sie den Auslöser zur Aufnahme des ersten Bildes ganz hinab. Nun wird der Bildschirm zum richtigen Zusammenfügen des Panoramas angezeigt.



4. Drehen Sie die Kamera gemäß der eingestellten Richtung. Wenn der Drehbereich den Bereich, in dem die Kamera erfassen kann, nicht überschreitet, wird der Fortschrittsdialog entlang des Anzeigepfeil teilweise rot sein. Die Panoramaaufnahme ist abgeschlossen, wenn die Fortschrittsanzeige komplett rot gefärbt ist.







Das Panorama-Bild kann nach der Methode der Flash-Wiedergabe abgespielt werden. Bitte beachten Sie die vedio Panorama Wiedergabe auf Seite 70.



Bei der Aufnahme stehen Blitz, Selbstauslöser, Makromodus und Belichtungskorrektur nicht zur Verfügung. Auch der Fokus kann zu diesem Zeitpunkt nicht angepasst werden.



Eine laufende Panoramaaufnahme können Sie mit der Taste  unterbrechen; die bereits aufgenommenen Bilder werden gespeichert. Mit der Abwärtstaste [] brechen Sie die Aufnahme komplett ab – die zuvor aufgenommenen Bilder werden dabei nicht gespeichert.





Falls Sie die Kamera bei der Panoramaaufnahme in die falsche Richtung bewegen oder der Aufnahmewinkel zu stark abweicht, erscheint die Warnung [Falsche Ausrichtung. Bitte erneut versuchen.] im Display, die bereits aufgenommenen Bilder werden gespeichert.

Filmmodus

Zum Aufnehmen von Videos.

Führen Sie die folgenden Schritte aus:

1. Drehen Sie das Modus-einstellrad auf Video  und öffnen Sie den Kinoleinwand.
2. Drücken Sie die -Taste oder den Auslöser zur Aufnahme eines Videos.



3. Drücken Sie die -Taste oder den Auslöser erneut, um die Aufnahme zu stoppen. Die Kamera speichert das Video und kehrt zum Kinoleinwand zurück.



Im der Aufnahme können Sie den Zoomhebel drehen, um in das oder aus den Fächern zu vergrößern.

Eigene Einstellungen CS

Sie können speichern einen Aufnahmemodus oder Szenenmodi häufig verwendeten mit den Parametern und diese Voreinstellung später wieder abrufen.

Einstellungen im CS -Modus (unverändert oder nach Rücksetzen):

1. Wählen Sie den Modus **CS** mit dem Moduswähler, rufen Sie den in der folgenden Abbildung gezeigten Einstellungsbildschirm auf:

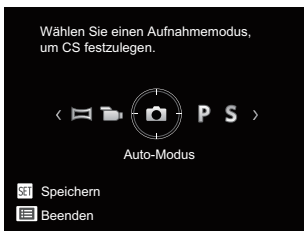





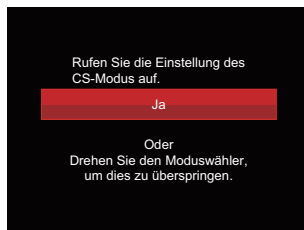









2. Wie in der Abbildung angezeigt, drücken Sie den Richtungstasten [◀📷] / [▶📷] um einen Aufnahmemodus zu wählen, den Sie als definieren möchten **CS**, und danach drücken Sie die Taste (SET), um den Aufnahmebildschirm zu öffnen.

3. Wie in der Abbildung angezeigt, drücken Sie die Taste (⏪), und wählen Sie die Weiterführung der Moduseinstellung **CS** oder den Modusschalter, drehen Sie den Schalter, um es zu überspringen.



Einstellung bei anderen Modi (benutzen Sie diese Methode, um eine andere, benutzerdefinierte Einstellung zu wählen):

1. Wählen Sie einen beliebigen Modus oder Szenenmodus zum Speichern.
2. Legen Sie im ausgewählten Modus die gewünschten Einstellungen fest.

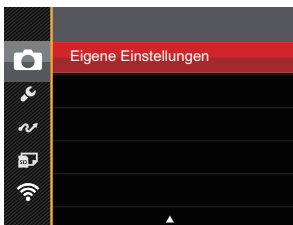

3. Drücken Sie die Taste , wählen Sie  mit den Richtungstasten [**▲AF**] / [**▼**  ], rufen Sie dann das Menü mit der Taste  auf.
4. Wählen Sie  mit den Richtungstasten [**▲AF**]/[**▼**  ], rufen Sie dann das Menü mit der Taste  / [**▶** ] auf.
5. Wählen Sie [Eigene Einstellungen] mit den Taste [**▼**  ], rufen Sie dann das Menü mit der Taste  / [**▶** ] auf.

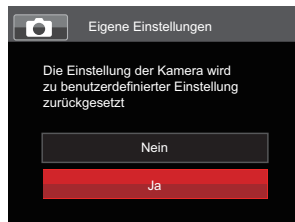

6. Wählen Sie [Ja] zum speichern, [Nein] zum Abbrechen.



7. Drehen sie das Modus einstellrad auf wählen **CS** .
8. Die beim letzten Mal gespeicherten Bildeinstellungen werden wieder aufgerufen.

-  Wenn der **CS**-Modus zum ersten Mal verwendet wird, gibt es keinen voreingestellten Parameter, der im **CS** -Modus abgespeichert ist.
-  Wenn Sie die Einstellung der Parameter entfernen möchten [Eigene Einstellungen] sehen Sie zur Bedienung die Reset-Funktion auf Seite 98.

Grundbedienung

Zoomfunktion verwenden

Ihre Kamera verfügt über zwei Zoom-Typen: den optischen und den digitalen Zoom. Drücken Sie den Hebel am Zoom Rad der Kamera, um das Bild heran- oder wegzuzoomen.

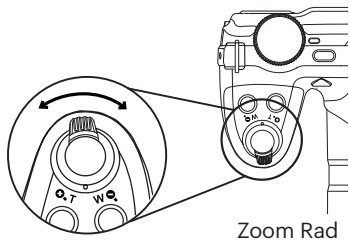

Wenn der optische Zoom den Übergangspunkt zum Digitalzoom erreicht, stellen Sie den Zoomhebel auf T ein, um zwischen optischem und Digitalzoom umzuschalten.





Zoom-Indikator

Autofokus

Diese Funktion kann in **PSAM** Modus eingestellt werden, befolgen Sie bitte die nachstehenden Schritten, um die Einstellungen zu konfigurieren:

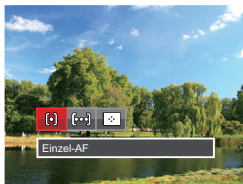
1. Mit der [**▲AF**] Taste gelangen Sie zum Einstellungen-Bildschirm.



2. Wählen Sie mit den [**◀** / [**▶**] Richtungstasten unter folgenden 3 Modi:
 - [**C**] Einzel-AF
In der Mitte des LCD-Bildschirms wird ein Fokusrahmen angezeigt; die Kamera stellt auf das Motiv innerhalb dieses Rahmens scharf.
 - [**FOC**] Multi-AF
Die Kamera stellt sich automatisch auf ein Element im Bild ein.
 - [**•••**] Objektverfolgung
Intelligente Verfolgung des beweglichen Objektes bei fokussierter Aufnahme.
 3. Drücken Sie die Taste (SET) zur Bestätigung der Einstellungen und zum Verlassen des Menüs.
-  Die AF-Nachföhrfunktion funktioniert nur, wenn das Motiv erstmalig vom Autofokus erkannt und scharfgestellt wurde.





Makromodus

Mit dem Makromodus können Sie Fotos von kleinen Objekten oder Nahaufnahmen schießen. Mit diesem Modus können Sie den Zoom nutzen, wenn Sie näher an Ihrem Motiv sind.

Es kann in **PSAM** +  Modus eingestellt werden, befolgen Sie bitte die nachstehenden Schritten, um die Einstellungen zu konfigurieren:

1. Mit der [>] Taste gelangen Sie zum Makro-Menü.



2. Wählen Sie mit den [>] / [] Richtungstasten unter folgenden 2 Modi:
 -  Makro aus
Wählen Sie diese Option, um den Makromodus zu deaktivieren.
 -  Makro ein
Wählen Sie diese Option, um die Fokussierung eines Objekts näher an der Linse auszuführen (An der W-Seite, sollte der Mindestabstand mehr als 1 cm betragen).
3. Drücken Sie die Taste  zur Bestätigung der Einstellungen und zum Verlassen des Menüs.

Selbstauslöser

Mithilfe dieser Funktion können Sie von Zeit zu Zeit Fotos aufnehmen. Die Kamera kann so eingestellt werden, dass nach 2 bzw. 10 Sekunden nach dem Drücken des Auslösers oder aufgrund der Lächelerkennung ein Foto aufgenommen wird.

Es kann in **PSAM** Modus eingestellt werden, befolgen Sie bitte die nachstehenden Schritten, um die Einstellungen zu konfigurieren:

1. Mit der [▼🗑️😊] Taste gelangen Sie zum Selbstauslöser-Menü.



2. Wählen Sie mit den [◀🗑️] / [▶⚡] Richtungstasten unter folgenden 4 Modi:

- Selbstauslöser aus
Selbstauslöser deaktivieren.
- Selbstauslöser 2 Sek.
2 Sekunden nach dem Drücken des Auslösers wird ein einzelnes Foto aufgenommen.
- Selbstauslöser 10 Sek.
10 Sekunden nach dem Drücken des Auslösers wird ein einzelnes Foto aufgenommen.

- Selbstauslöser - Lächeln
Betätigen Sie den Auslöser: Sobald die Kamera ein Lächeln erkennt, wird ein Foto aufgenommen.

3. Drücken Sie die Taste [SET] zur Bestätigung der Einstellungen und zum Verlassen des Menüs.



Wenn der Selbstauslöser ausgewählt wird, kann durch das Drücken des Auslösers oder der [▼🗑️😊] Taste der Selbstauslöser deaktiviert und zum Aufnahme-Bildschirm zurückgekehrt werden, unter Beibehaltung der Selbstauslöser-Einstellung.



Wenn die Funktion der Erkennung des Lächelns aktiviert wird, kann das Drücken auf den Auslöser oder auf die Taste [SET] den Selbstauslöser abschalten und zum Aufnahmebildschirm zurückkehren, während die Einstellung des Selbstauslöser beim Lächeln beibehalten wird.

Blitzmodus

Der Blitz sorgt für zusätzliches Licht in der Szene. Der Blitz wird normalerweise bei Gegenlicht zum Aufhellen des Objekts benutzt; er ist auch geeignet zur Messung und Aufnahme bei dunklen Szenen, um die Belichtung zu verbessern.

Es kann in **PSAM** Modus eingestellt werden, befolgen Sie bitte die nachstehenden Schritten, um die Einstellungen zu konfigurieren:

1. Fahren Sie den Blitz mit der Blitz-Taste  aus.

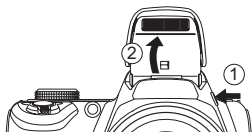







2. Mit der  Taste gelangen Sie zum Blitzeinstellungen-Menü.



3. Wählen Sie mit den  /  Richtungstasten unter folgenden 6 Modi:

-  Kein Blitz
Der Blitz ist grundsätzlich abgeschaltet.

-  Auto-Blitz
Der Blitz schaltet sich bei Bedarf automatisch zu.
 -  Erzwungener Blitz
Der Blitz schaltet sich bei der Aufnahme eines Bildes aus, ergänzt das bestehende Licht in einer Szene und hilft beim Eliminieren von Schatten.
 -  Langzeitbelichtung
Ermöglicht Nachtaufnahmen, bei denen sowohl das Motiv als auch der nächtliche Hintergrund klar zu sehen sind. Nutzung eines Stativs empfohlen.
 -  Langzeit.+Anti-Rote-Augen
In dieser Betriebsart werden die beiden Modi Rote-Augen-Reduktion und Lange Synchronzeit kombiniert.
 -  Anti-Rote-Augen
Kurz vor der eigentlichen Aufnahme löst die Kamera einen Vorblitz aus, um Rote-Augen-Effekte zu vermindern.
4. Drücken Sie die Taste  zur Bestätigung der Einstellungen und zum Verlassen des Menüs.

Weißabgleich

Mit dem Weißabgleich können Sie die Farbtemperatur an unterschiedliche Lichtquellen anpassen.

Es kann in **PSAM** Modus eingestellt werden, befolgen Sie bitte die nachstehenden Schritten, um die Einstellungen zu konfigurieren:

1. Mit der **(SET)** Taste gelangen Sie zum Weißabgleich-Menü.



2. Wählen Sie mit den **[<|>]** / **[<|>]** Richtungstasten unter folgenden 8 Modi:

- **AUTO WB** AWB
- Tageslicht
- Wolkg
- Fluoreszenzlicht

- Fluoreszenzlicht, kühl
- Glühlampenlicht
- Manueller WA (Wenn Sie den Auslöser ganz hinab drücken, wird der richtige Weißabgleich erkannt.)
- Farbtemperatur (1900K ~ 10000K)
Geben Sie den Wert unter „K-Wert anpassen“ mit den Richtungstasten **[▲AF]** / **[▼Mülltonne]**; mit der **[<|>]** Taste verlassen Sie die K-Wert-Einstellung.



3. Drücken Sie die Taste **(SET)** zur Bestätigung der Einstellungen und zum Verlassen des Menüs.



Aufnahmereihe

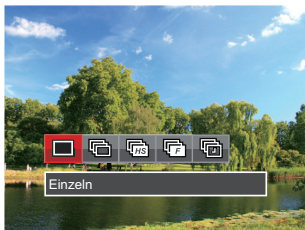



Diese Funktion kann in **PSAM** Modus eingestellt werden, befolgen Sie bitte die nachstehenden Schritten, um die Einstellungen zu konfigurieren:

1. Mit der  Taste gelangen Sie zum Aufnahmereihe-Menü.



2. Wählen Sie mit den [] / [] Richtungstasten unter folgenden 5 Modi:









-  Einzel
Zur Aufnahme von Einzelbildern.
-  Aufnahmereihe
Um mehr als ein Bild in Reihe aufzunehmen.

-  Highspeed (VGA)
Für Serienaufnahme mit VGA Pixel.
 -  Schnelle (4 MP)
Für Serienaufnahme mit 4M Pixel.
 -  Zeitraffer
Nehmen Sie Bilder in vordefinierten Abständen (30 Sekunden/ 1 Minute/ 5 Minute/ 10 Minute) auf.
3. Drücken Sie die Taste  zur Bestätigung der Einstellungen und zum Verlassen des Menüs.
 4. Zum Starten der Aufnahmereihe drücken Sie den Auslöser.
-  Im Serienaufnahme-Modus wird der Blitz automatisch auf Kein Blitz eingestellt, um eine schnelle Abfolge von Aufnahmen zu erzielen.



EV-Einstellung

Das EV-Funktionsmenü der Kamera beinhaltet viele Funktionen, wie z.B. Belichtungskorrektur, ISO, Verschlusszeit Einstellung, Blendeneinstellung usw.

Befolgen Sie folgende Schritte, um Einstellungen vornehmen:

1. Blenden Sie den Einstellungs-Bildschirm mit der Taste  ein.
2. Wählen Sie die gewünschte Einstellung mit den [ ] Richtungstasten.
3. Stellen Sie den ausgewählten Wert mit den [ AF] / [  ] Richtungstasten ein.
4. Drücken Sie die  Taste, um die Einstellung fertigzustellen und rufen Sie den Bildschirm auf.

Belichtungskorrektur

Zum Anpassen der Bildhelligkeit. Falls ein sehr starker Kontrast zwischen Motiv und Hintergrund besteht, kann die Bildhelligkeit entsprechend angepasst werden. (Einstellbar in Modus **PSA**  )

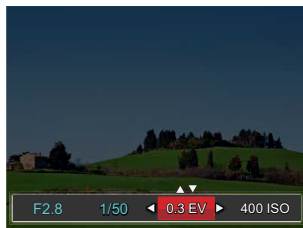

Der Lichtwert (Exposure Value, EV) ist im Bereich von -3,0 bis +3,0 einstellbar.

ISO

Die ISO-Funktion ermöglicht Ihnen eine Einstellung der Kameraempfindlichkeit entsprechend der Helligkeit der Szene. Um in dunkler Umgebung bessere Ergebnisse zu erzielen, sollten Sie einen höheren ISO-Wert wählen. In sehr heller Umgebung ist dagegen ein geringerer ISO-Wert die bessere Wahl. (Einstellbar in Modus **PSAM** + )

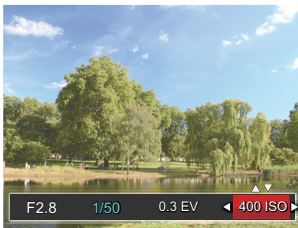

Es kann aus den folgenden ISO-Einstellungen gewählt werden: automatisch, 100, 200, 400, 800, 1600 und 3200.

Verschlusszeit Einstellung

Die Verschlusszeit kann von der Kamera automatisch eingestellt werden, diese entspricht der manuellen Einstellung, um den den günstigsten Belichtungswert zu benutzen. Die Bewegung kann durch die Änderung der Verschlusszeit sichtbar gemacht werden. Ein hoher Verschlusswert zeigt das sich schnell bewegende Objekts klar dar, ein niedriger Wert zeigt die Bewegung des sich schnell bewegenden Objekts. (Einstellbar in Modus **SM**)



Blendeneinstellung

Mit einer großen Blende liegt der Fokus auf dem Hauptmotiv und der Hintergrund ist verschwommen. Eine kleine Blende fokussiert sowohl den Hintergrund als auch das Hauptmotiv gleichermaßen. (Einstellbar in Modus **A** **M**)

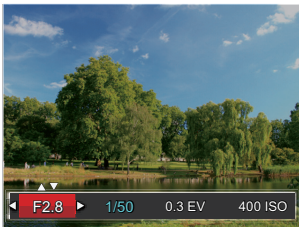

Schnellzugriff für Videoaufnahme

Im Aufnahmemodus, drücken Sie die -Taste zur Aufnahme eines Videos.

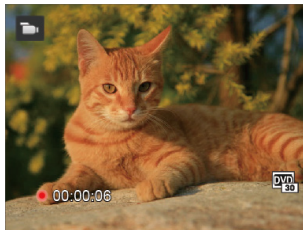

Nach der Aufnahme, drücken Sie die -Taste oder den Auslöser zur erneut, um die Aufnahme zu stoppen. Die Kamera wird das Video speichern und zum Aufnahmebildschirm zurückkehren.

i-Taste Funktionen

In der Farbauswahl können Sie unter verschiedenen Farbeffekten auswählen.





















Es kann in **PSAM** Modus eingestellt werden, befolgen Sie bitte die nachstehenden Schritten, um die Einstellungen zu konfigurieren:

1. Drücken Sie die Taste (i), um die Farbauswahl zu wählen.
2. Wählen Sie die gewünschte Bildfarbeneinstellung mit den [◀🌸] / [▶⚡] Richtungstasten.

 (📄) Im Aufnahmemodus optional.







Im Fotomodus **PSAM** gibt es 20 Bildfarbenoptionen:

 Normal (📄)	 Sepia (📄)	 Vignettierung
 Brilliant (📄)	 Teilfarbe-rot (📄)	 Salon
 Japanischer Stil	 Teilfarbe-blau (📄)	 Fischeuge
 Italienischer Stil	 Teilfarbe-gelb (📄)	 Reflexion
 Französischer Stil	 Teilfarbe-grün (📄)	 4 Raster - Stilvoll (2M)
 Punk	 Negativ	 Skizze
 Schwarzweiß (📄)	 Verträumt	

Wiedergabe

Fotos und Videos anschauen

So geben Sie Fotos und Videos über den LCD wieder:

1. Nach dem Drücken der Taste  erscheint das zuletzt aufgenommene Foto oder Video auf dem LCD.
2. Mit den  /  Richtungstasten blättern Sie durch die Fotos oder Videoclips im internen Speicher oder auf der Speicherkarte.
3. Zum Abspielen eines ausgewählten Videoclips wechseln Sie mit der  -Taste in den Film-Wiedergabemodus.

Beim Abspielen eines Videos erscheint auf dem Bildschirm eine Anleitung. Drücken Sie die entsprechenden Tasten, um die gewünschten Funktionen zu aktivieren.

Wiedergabemodus

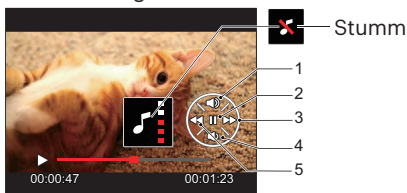

1	Lautstärke erhöhen
2	Pause
3	Schneller Vorlauf
4	Lautstärke verringern
5	Rücklauf

Pausemodus

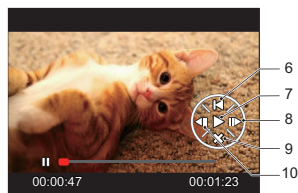

6	Zurück zum Anfang des Videos
7	Wiedergabe
8	Video vorspulen
9	Wiedergabe stoppen
10	Video rückspulen

Miniaturansicht

Drücken Sie im Wiedergabemodus auf die eine Seite des Hebels am Zoom Rad (**W**), um auf dem Bildschirm Miniaturansichten der Fotos und Videos anzuzeigen.

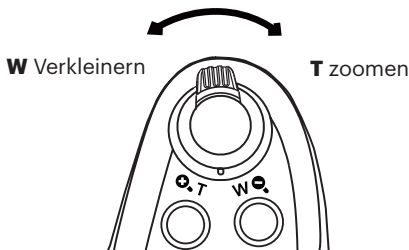

1. Verschieben Sie den Zoom-Hebel, um zwischen der Miniaturansicht mit 3x3 oder 4x4 Bildern zu wechseln.

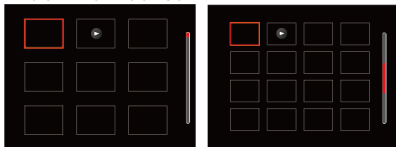





2. Wählen Sie mit den [**▲**AF] / [**▼**] / [**☺**] / [**◀**] / [**▶**] Richtungstasten ein Bild oder einen Videoclip zur Wiedergabe, drücken Sie dann die Taste (**SET**) zur Darstellung in Originalgröße.



Wenn der Indikator **▶** im LCD erscheint, wird gerade eine Filmdatei angezeigt.

Zoomen während der Wiedergabe (nur für Fotos)

Bei der Fotowiedergabe können Sie die Darstellung mit dem Zoomregler 2- bis 8-fach vergrößern.

1. Drücken Sie die Taste  zum Wechseln in den Wiedergabemodus.
2. Mit den  /  Richtungstasten können Sie ein Bild vergrößern.
3. Drücken Sie zum Heranzoomen auf die eine Seite der Zoom-Hebel ( , ).
4. Im Bild werden der Vergrößerungsfaktor sowie der Zoom-Bildausschnitt angezeigt.

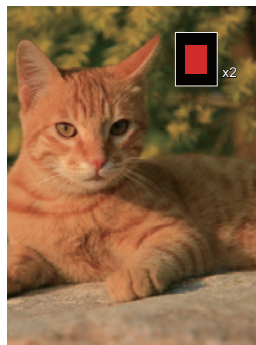
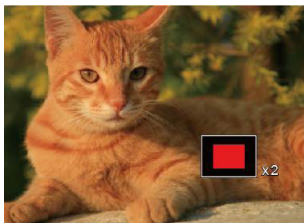

5. Drücken Sie die   /    /   Richtungstasten zum Verschieben des vergrößerten Bildausschnittes.
6. Um das Bild wieder in Originalgröße anzuzeigen, drücken Sie die  -Taste.



Filmaufnahmen können nicht vergrößert werden.

Fotos und Videos löschen

Zur Auswahl von Fotos oder Videos drücken Sie im Wiedergabemodus die [▼🗑️🕒] Taste.

Zum Löschen von Fotos oder Filmen:

1. Drücken Sie die Taste [▶] zum Wechseln in den Wiedergabemodus.
2. Wählen Sie die zu löschenden Fotos oder Videos mit den [◀🌸] / [▶🔊] Richtungstasten.
3. Drücken Sie die Taste [▼🗑️🕒], der Löschen-Bildschirm erscheint.

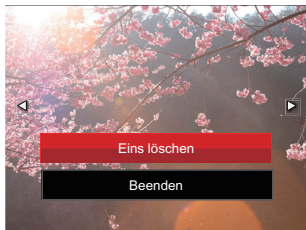

4. Wählen Sie [Eins löschen] oder [Beenden] mit den [▲AF] / [▼🗑️🕒] Richtungstasten, drücken Sie dann die Taste (SET) zur Bestätigung.







Gelöschte Fotos/Videoclips können nicht wiederhergestellt werden.







Bitte beziehen Sie sich auf Seite 91 für Anweisungen zum Löschen von mehr als ein Bild auf einmal.

Diaschau

Mit dieser Einstellung können Sie sich sämtliche gespeicherten Bilder in einer Diaschau anzeigen lassen.





1. Drücken Sie  , um den Wiedergabe-Bildschirm aufzurufen.
2. Drücken Sie die Taste  , um die Diashow-Option aufzurufen.
3. Wählen Sie mit den  /  Richtungstasten die Darstellung als Diaschau aus; alternativ wählen Sie Abbrechen und kehren wieder zum Wiedergabebildschirm zurück.



4. Zum Bestätigen der Einstellung drücken Sie die  -Taste.
-  Bei Wiedergabe der Aufnahmereihe können Sie auch den Dia-Wiedergabemodus aufrufen.
 -  Bei der Diaschau werden Bilder automatisch gedreht.
 -  Die Slide Abspielfunktion unterstützt die Wiedergabe von Filmen.

Wiedergabe einer Aufnahmereihe





Mithilfe von Highspeed (VGA) und Schnelle (4 MP) können kontinuierliche Aufnahmen für die Gruppenbildwiedergabe aufgenommen werden.

1. Drücken Sie , um den Wiedergabe-Bildschirm aufzurufen.
2. Wählen Sie „Aufnahmereihe“ mit den [] / [] Richtungstasten.
3. Drücken Sie , um das Abspielen anzufangen.





Animierte Panoramawiedergabe

Panorama vedio Wiedergabe ist die Vollbildwiedergabe in Übereinstimmung mit der Aufnahme­richtung. Nach der Wiedergabe, wird automatisch auf den statischen Bildschirm des Panoramabildes zurückgeschaltet.

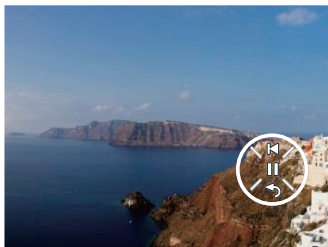
1. Drücken Sie , um den Wiedergabe-Bildschirm aufzurufen.
2. Wählen Sie animierte Panoramaaufnahmen mit den [] / [] Richtungstasten aus.
3. Drücken Sie die Taste  zur Wiedergabe in der ausgewählten Aufnahme­richtung.



Während des Wiedergabeprozesses von Panorama vedio, drücken Sie die Taste [] (), um das Abspielen zu stoppen und zum Wiedergabebildschirm zurückzukehren.

Fortgeschrittene Bedienung

Foto-Menü

Modus: PSAM+SCNCS

1. Rufen Sie im Fotomodus das Fotomenü mit der Taste auf.
2. Wählen Sie mit den Richtungstasten das gewünschte Element im Fotomenü, das Sie einstellen möchten.



3. Ändern Sie das gewünschte Element mit den Richtungstasten, drücken Sie anschließend die Taste zur Bestätigung.

Siehe die folgenden Seiten für weitere Details über jede Einstellung.

Bel.-Messung

Mit dieser Einstellung können Sie die für die Belichtungsmessung „beabsichtigte“ Größe des Anzeigebereichs der Kamera festlegen.



- AiAE (Künstliche-Intelligenz-AE): Berechnet die richtige Belichtung durch Gewichtung der Messwerte aus Bildmitte und Peripherie.
- Punkt: Bei der Punkt-AB-Messung wird ein kleiner Bereich in der Mitte des Anzeigebereichs der Kamera festgelegt.
- Mittenbetont: Bei der mittenbetonten Messung wird der Mittenbereich stärker gewichtet als die äußeren Bereiche des Bildes.



Es kann in allen Modi außer Panoramamodus eingestellt werden.

Bildgröße

Die Bildgrößen-Einstellung bezieht sich auf die Bildauflösung in Pixeln. Eine höhere Bildauflösung ermöglicht Ihnen das Ausdrucken von größeren Bildern ohne Qualitätseinbußen.



- **16M** Größe: Hochwertige Druckqualität
- **14M** Größe: Ausdruck in voller Größe
- **12M** Größe: 16:9-Darstellung
- **10M** Größe: Posterdruck

- **5M** Größe: A3-Ausdruck
- **3M** Größe: A4-Ausdruck
- **2M** Größe: 10 x 15 cm-Ausdruck
- **VGA** Größe: eMail



 Je höher die Pixelanzahl, desto besser die Bildqualität. Je niedriger die Pixelanzahl, desto mehr Fotos können auf einer Speicherkarte abgelegt werden.

OIS (Optische Bildstabilisierung)

Dieser Modus kann verwackelten Fotos bei unruhiger Haltung oder schwachem Licht vorbeugen.





-  OIS: Aus
-  OIS: Ein

-  Wählen Sie den Stabilisierungsmodus, wenn Sie in dunkler Umgebung fotografieren.
-  Unter windigen oder instabilen Bedingungen (z. B. in einem sich bewegenden Fahrzeug) können Fotografien unscharf werden.
-  Nutzung eines Stativs, deuten darauf hin, der Bildstabilisierer ist deaktiviert.

Dauer-AF

Aktiviert den Dauer-Autofokus, der bereits vor der Aufnahme automatisch auf das Motiv fokussiert.



-  Dauer-AF: Aus
-  Dauer-AF: Aus

HDR

Mit der HDR-Funktion können Sie die Belichtung aufgenommener Bilder homogenisieren. Durch diese Funktion können Details von helleren und dunkleren Partien auf Teilen des Bildes, welche evtl. über- bzw. unterbelichtet oder auch einen hohen Kontrast aufweisen, verfeinert und klarer dargestellt werden. (Nutzung eines Stativs empfohlen)



-  HDR: Aus
-  HDR: Ein





In Umgebungen mit hellem Lichtkontrast (zu dunkel oder zu hell) können mithilfe dieser Funktion zufriedenstellende Fotos aufgenommen werden.

Schönheit

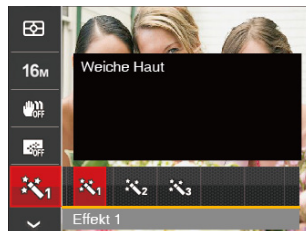
Legt den Effekt des Schönheit-Modus fest.



-  Effekt 1: Weiche Haut
-  Effekt 2: Weiche Haut+Leuchtende Augen
-  Effekt 3: Weiche Haut+Leuchtende Augen+Große Augen

Detaillierte Anweisungen finden Sie auf Seite 37.

Szene

Zur Auswahl des Szenenmodus (SCN).







Detaillierte Anweisungen finden Sie auf Seite 45.

- Aufnahmemenü im Aufnahmemodus (O: Optional X: Erforderlich)











Optionen	Aufnahmemodi					
		P	S	A	M	
	<input type="radio"/>	<input type="radio"/>	<input type="radio"/>	<input type="radio"/>	<input type="radio"/>	<input type="radio"/>
16M	<input type="radio"/>	<input type="radio"/>	<input type="radio"/>	<input type="radio"/>	<input type="radio"/>	<input type="radio"/>
	X	<input type="radio"/>	<input type="radio"/>	<input type="radio"/>	<input type="radio"/>	<input type="radio"/>
	X	<input type="radio"/>	<input type="radio"/>	<input type="radio"/>	<input type="radio"/>	<input type="radio"/>
	X	<input type="radio"/>	<input type="radio"/>	<input type="radio"/>	<input type="radio"/>	X
	X	X	X	X	X	<input type="radio"/>

Fotomenü-Einstellungen

Modus :  **PSAM**  **SCNCS**

1. Drücken Sie im Fotomodus die Taste  , wählen Sie dann  mit den [**▲AF**] / [**▼**  ] Richtungstasten.



2. Rufen Sie das Menü mit der Taste  auf.
3. Wählen Sie  mit den [**▲AF**] / [**▼**  ] Richtungstasten, rufen Sie dann das Menü mit der Taste  / [**▶** ] auf.
4. Wählen Sie das einzustellende Element mit den [**▲AF**] / [**▼**  ] Richtungstasten, rufen Sie dann das Menü mit der Taste  / [**▶** ] auf.
5. Wählen Sie die gewünschte Option mit den Aufwärts-/Abwärtstasten, drücken Sie dann  zur Bestätigung.

Bildqualität

Zum Anpassen der Bildkomprimierung können Sie die Qualität-Einstellung nutzen.

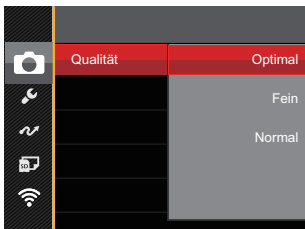

Für die Bildqualität stehen drei Optionen zur Verfügung:

- Optimal
- Fein
- Normal

AF-Hilfsleuchte

In dunkler Umgebung kann die AF-Leuchte zum besseren Scharfstellen der Kamera beitragen.

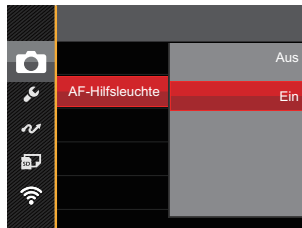

Digitalzoom

Schalten Sie den Digitalzoom ein oder aus.

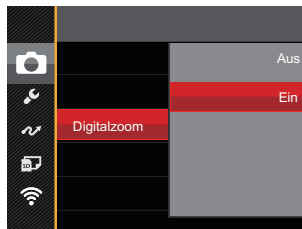

Zeitstempel

Blendet einen Zeitstempel (Datum und Uhrzeit) in das Foto ein.

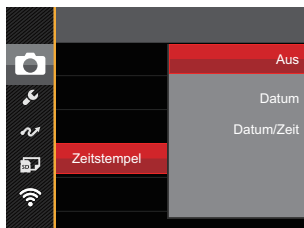

- Aus
- Datum
- Datum/Zeit

Vorschau

Wenn diese Option aktiv ist, werden Fotos gleich nach der Aufnahme angezeigt. Die Anzeigedauer der Bilder hängt von der jeweiligen Voreinstellung ab.

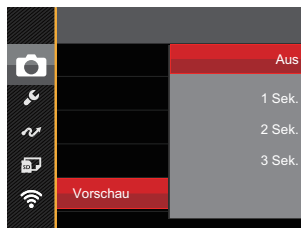

4 Optionen stehen zur Auswahl:

- Aus
- 1 Sek.
- 2 Sek.
- 3 Sek.

Eigene Einstellungen

In den eigenen Einstellungen können Sie den derzeit aktiven Aufnahmemodus oder Szenenmodi und die zugehörigen Einstellungen abspeichern. Im **CS**-Modus werden der gespeicherte Modus nebst Einstellungen direkt aufgerufen.

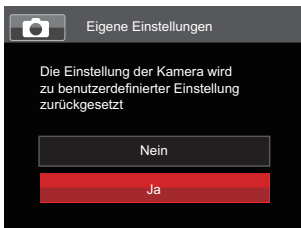

Im **CS**-Modus, wählen Sie [Eigene Einstellungen], die kamera werden rufen Sie den in der folgenden Abbildung gezeigten Einstellungsbildschirm auf:

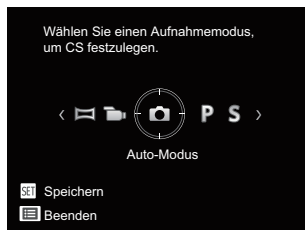



2 Optionen stehen zur Auswahl:





- Nein
- Ja

Film-Menü

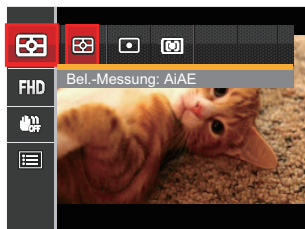
Modus: 

1. Drehen Sie den Moduswähler, wählen Sie den Modus , rufen Sie dann das Filmmenü mit der Taste  auf.





2. Wählen Sie mit den [**▲AF**] / [**▼**  ] Richtungstasten das gewünschte Element im Filmmenü, das Sie einstellen möchten.
3. Stellen Sie mit den [**◀**  **▶**] / [**▶**  **▶**] Richtungstasten das gewünschte Element im Filmmenü ein, drücken Sie dann  zur Bestätigung.

Bel.-Messung

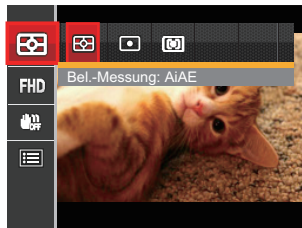
Mit dieser Einstellung können Sie die für die Belichtungsmessung „beabsichtigte“ Größe des Anzeigebereichs der Kamera festlegen.



-  AiAE (Künstliche-Intelligenz-AE): Berechnet die richtige Belichtung durch Gewichtung der Messwerte aus Bildmitte und Peripherie.
-  Punkt: Bei der Punkt-AB-Messung wird ein kleiner Bereich in der Mitte des Anzeigebereichs der Kamera festgelegt.
-  Mittenbetont: Bei der mittenbetonten Messung wird der Mittenbereich stärker gewichtet als die äußeren Bereiche des Bildes.

Videoqualität

Bildaufösung bei der Videoaufnahme festlegen.

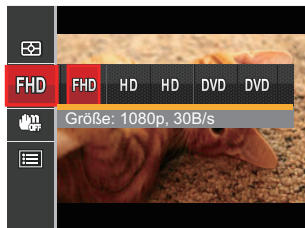

- **FHD** Größe: 1080p, 30B/s
- **HD** Größe: 720p, 60B/s
- **HD** Größe: 720p, 30B/s
- **DVD** Größe: 640 x 480 30B/s
- **DVD** Größe: Hochgeschwindigkeitsfilm

SD-Kartenempfehlung für unterschiedliche Video-Einstellungen:

No.	Bildpunkte	Bilder pro Sekunde	Empfehlung	Aufnahmezeit (4 GB) Etwa
1	1920x1080 *	30	Class 6	30 Minuten
2	1280x720 *	60	Class 6	32 Minuten
3	1280x720 *	30	Class 4	59 Minuten
4	640x480	30	Class 4	106 Minuten
5	640x480	120	Class 6	54 Minuten



* Die längste ununterbrochene Aufzeichnungszeit beträgt 29 Minuten.



Aus Vorsichtsgründen schaltet die Kamera bei längerem Video-Einsatz die Aufnahme ab, um ein Überhitzen und daraus resultierenden Schaden an der Kamera zu vermeiden.



Wenn das Video-Format auf 640x480 (120fps) eingestellt ist, beträgt die Aufnahmezeit 30 Sekunden und die Wiedergabezeit 2 Minuten.





Wenn Sie 640 x 480 bei 120 Hz auswählen, wird kein Ton aufgenommen.

OIS (Optische Bildstabilisierung)

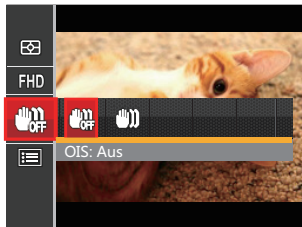
Dieser Modus kann verwackelten Fotos bei unruhiger Haltung oder schwachem Licht vorbeugen.



-  OIS: Aus
-  OIS: Ein



Wählen Sie den Stabilisierungsmodus, wenn Sie in dunkler Umgebung fotografieren.







Unter windigen oder instabilen Bedingungen (z. B. in einem sich bewegenden Fahrzeug) können Fotografien unscharf werden.







Nutzung eines Stativs, deuten darauf hin, der Bildstabilisierer ist deaktiviert.

Filmeinstellungen-Menü

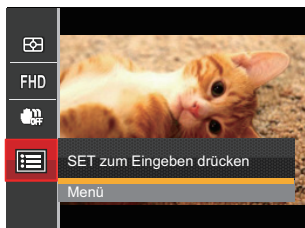
Modus: 

1. Drehen Sie den Moduswähler, wählen Sie  zum Aufrufen des Videoaufnahme-Bildschirms.
2. Drücken Sie die Taste , wählen Sie  mit den [▲AF] / [▼🗑️🕒] Richtungstasten, rufen Sie dann das Menü mit der Taste  auf.



3. Wählen Sie  mit den [▲AF] / [▼🗑️🕒] Richtungstasten, rufen Sie dann das Menü mit der Taste  / [▶⚡] auf.
4. Wählen Sie das einzustellende Element, drücken Sie dann die Taste  / [▶⚡] zum Aufrufen des Menüs.
5. Wählen Sie die gewünschte Option mit den [▲AF] / [▼🗑️🕒] Richtungstasten, drücken Sie dann  zur Bestätigung.

Digitalzoom

Schalten Sie den Digitalzoom ein oder aus.

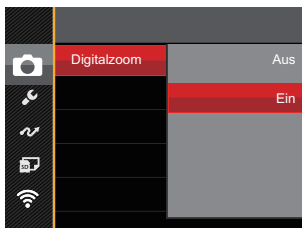





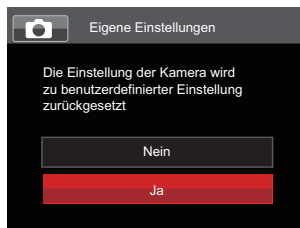









Eigene Einstellungen

In den eigenen Einstellungen können Sie den derzeit Filmmodus und die zugehörigen Einstellungen abspeichern. Im **CS**-Modus werden der gespeicherte Modus nebst Einstellungen direkt aufgerufen.



Wiedergabemenü



Modus: 

1. Rufen Sie den Wiedergabebildschirm mit der Taste  auf, blenden Sie dann das Menü mit der Taste  ein.
2. Wählen Sie mit den    /    Richtungstasten das einzustellende Element im Wiedergabemenü, drücken Sie die Taste  zur Auswahl.
3. Wählen Sie die gewünschte Option mit den   /   Richtungstasten, drücken Sie dann  zur Bestätigung.





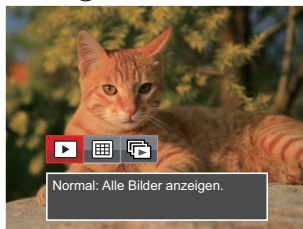

Siehe die folgenden Seiten für weitere Details über jede Einstellung.

Wiedergabe Modus



Wählen Sie die Einstellungen , blenden Sie dann den Einstellungs-Bildschirm mit der Taste  ein.





-  Normal: Alle Bilder anzeigen.
 -  Datum: Nach Datum anordnen.
 -  Reihenaufnahme: Nach Aufnahmereihen anordnen.
-  Der Datumsordner wird in der Reihenfolge des Aufnahmedatums angezeigt.
-  Falls keine Bilddatei der Serienaufnahmen im Speicher ist, kann der Serienfotomodus nicht aktiviert werden.

HDR

Mit der HDR-Funktion können Sie die Belichtung aufgenommener Bilder homogenisieren. Durch diese Funktion können Details von helleren und dunkleren Partien auf Teilen des Bildes, welche evtl. über- bzw. unterbelichtet oder auch einen hohen Kontrast aufweisen, verfeinert und klarer dargestellt werden.

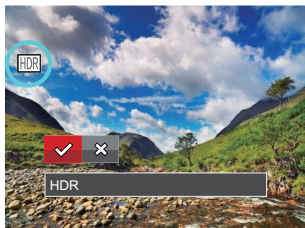
Wählen Sie die Einstellungen , blenden Sie dann den Einstellungen-Bildschirm mit der Taste  ein.





-  HDR
-  Abbrechen







Nach der Anwendung der HDR-Funktion wird das Bild als neue Datei gespeichert. Die Originaldatei bleibt weiterhin verfügbar.

Retusche

Die Wiedergabe Schönheitseigenschaft ermöglicht die Verschönerung durch die Benutzung von drei verschiedenen Effekten. Wählen Sie die Einstellungen , blenden Sie dann den Einstellungen-Bildschirm mit der Taste  ein.





-  Anti-Rote-Augen
-  Weiche Haut
-  Leuchtende Augen
-  Große Augen
-  Abbrechen





Die Benutzung der Gesichtverschönerung ermöglicht die Auswahl einer der einzelnen, zweier oder aller drei Effekte in Kombination.



Drehen

Mit dieser Einstellung können Sie die Ausrichtung eines Bildes ändern.

Wählen Sie die Einstellungen , blenden Sie dann den Einstellungen-Bildschirm mit der Taste  ein.





-  Nach rechts drehen
-  Nach links drehen
-  Abbrechen



-  Bilder und Videos im Panoramamodus können nicht gedreht werden.
-  Die gedrehte Datei ersetzt die Originaldatei.

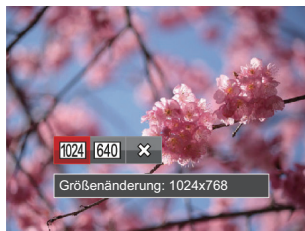

Größe ändern

Diese Einstellung ermöglicht Ihnen die Größenänderung eines Bildes und das Abspeichern als neues Bild.

Wählen Sie die Einstellungen , blenden Sie dann den Einstellungen-Bildschirm mit der Taste  ein.



-  Größenänderung: 1024x768
-  Größenänderung: 640x480
-  Abbrechen



















-  Nur zur Änderung der Fotos mit hoher Auflösung für solche mit niedriger Auflösung.
-  Die Größe der Fotos im Panoramamodus oder der gedrehten Fotos kann nicht verändert werden.

Farbe

Mit dieser Einstellung können Sie auf Bildern Farbeffekte ändern und speichern. Sie können als neue Fotos mit den Original-Fotos zusammen, im Speicher abgelegt werden. Drücken Sie die Taste , um die Farbauswahl zu wählen.







Es gibt 19 Möglichkeiten:









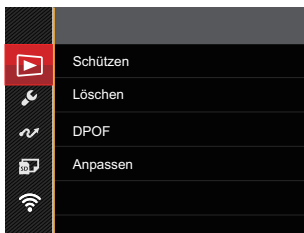



 Abbrechen	 Sepia	 Vignettierung
 Brilliant	 Teilfarbe-rot	 Salon
 Japanischer Stil (8M)	 Teilfarbe-blau	 Fischauge
 Italienischer Stil (8M)	 Teilfarbe-gelb	 Reflexion
 Französischer Stil (8M)	 Teilfarbe-grün	 4 Raster - Stilvoll (2M)
 Punk (4M)	 Negativ (8M)	
 Schwarzweiß	 Verträumt	

Wiedergabeeinstellungen-Menü

Modus: 

1. Rufen Sie den Wiedergabebildschirm mit der Taste  auf, drücken Sie die Taste , wählen Sie dann  mit den [**▲AF**] / [**▼**  ] Richtungstasten, rufen Sie das Menü mit der Taste  auf.



2. Wählen Sie  mit den [**▲AF**] / [**▼**  ] Richtungstasten, rufen Sie dann das Menü mit der Taste  / [**▶** ] auf.
3. Wählen Sie das einzustellende Element mit den [**▲AF**] / [**▼**  ] Richtungstasten, rufen Sie dann das Menü mit der Taste  / [**▶** ] auf.
4. Wählen Sie die gewünschte option mit den [**▲AF**] / [**▼**  ] Richtungstasten, drücken Sie dann  zur Bestätigung.

Siehe die folgenden Seiten für weitere Details über jede Einstellung.

Schützen

Um Foto- oder Filmaufnahmen vor ungewolltem Löschen zu schützen, verwenden Sie diese Funktion zum Schützen einer oder aller Dateien.

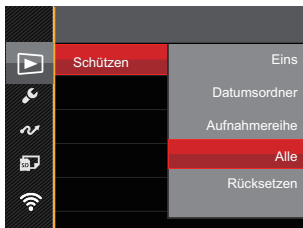

5 Optionen stehen zur Verfügung:

- **Eins:** Sperrt nicht geschützte Fotos oder Videos, gibt gesperrte Fotos oder Videos wieder frei.
- **Datumsordner:** Schützen sämtliche Fotos im Datumsordner.
- **Aufnahmereihe:** Schützen sämtliche Fotos im Reihenaufnahme- Ordner.
- **Alle:** Sperrt sämtliche Fotos oder Videos.
- **Rücksetzen:** Hebt die Sperre sämtlicher Fotos und Videos auf.

Löschen

Sie können Fotos und Videos entweder einzeln oder alle auf einmal löschen.

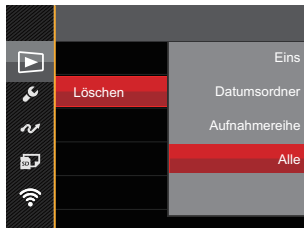

4 Optionen stehen zur Verfügung:

- **Eins:** Löscht ein Foto oder Video.
- **Datumsordner:** Löscht sämtliche Fotos im Datumsordner.
- **Aufnahmereihe:** Löscht sämtliche Fotos im Reihenaufnahme- Ordner.
- **Alle:** Löscht sämtliche Fotos oder Videos.



Der Indikator „🔒“ zeigt an, dass eine Datei geschützt ist. Der Dateischutz muss aufgehoben werden, bevor eine Datei gelöscht werden kann.



Beim Löschen von Dateien werden die DPOF-Einstellungen zurückgesetzt.



Wenn einzelne Fotos im Reihenaufnahme- oder Datumsordner geschützt wurden, bleiben diese erhalten; sämtliche weiteren Fotos werden jedoch gelöscht.

DPOF

Mit DPOF können Sie eine Reihe von Bildern auswählen, die Sie ausdrucken möchten. Ihre Auswahl wird auf der Speicherkarte abgelegt. Dadurch können Sie einfach Ihre Speicherkarte im Fotogeschäft abgeben, ohne dass Sie gesondert angeben müssen, von welchen Fotos Sie Abzüge haben möchten.

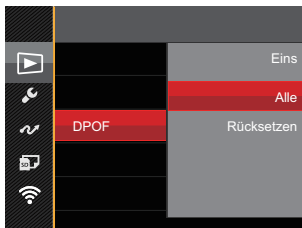

Zum Ausdruck wird ein DPOF-kompatibler Drucker benötigt.

Anpassen

Mit der Einstellung „Anpassen“ können Sie Fotos zuschneiden und diese als neue Bilder abspeichern. So schneiden Sie ein Bild zu:

1. Wählen Sie [Ja] zum Bestätigen der Anpassung. Wählen Sie den Ausschnitt des Fotos, der angepasst werden soll, mit den [▲AF] / [▼☑☺] / [◀☘] / [▶☘] Richtungstasten und dem Zoomhebel aus.

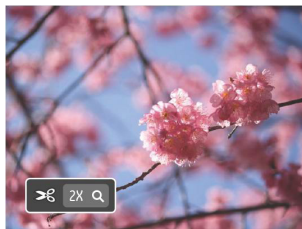

2. Drücken Sie die Taste (SET) – die Meldung [Änderungen speichern?] erscheint. Wählen Sie [☑] zum Ändern und Speichern des Bildes. Mit [✕] verwerfen Sie die Änderungen und kehren wieder zum Anpassen-Bildschirm zurück.
- Das Bild kann nicht mehr weiter zugeschnitten werden, nachdem es auf 640x480 Bildpunkte reduziert wurde.
 - Nach dem Zuschnitt kann das Bild nicht noch einmal zugeschnitten werden.

Allgemeine Einstellungen-Menü

Modus: PSAM SCN CS

1. Drücken Sie in einem beliebigen Modus die Taste , wählen Sie anschließend mit den [**▲AF**] / [**▼**] Richtungstasten, rufen Sie das Menü mit der Taste auf.
2. Wählen Sie mit den [**▲AF**] / [**▼**] Richtungstasten, rufen Sie dann das Menü mit der Taste / [**▶**] auf.



3. Wählen Sie das einzustellende Element mit den [**▲AF**] / [**▼**] Richtungstasten, rufen Sie dann das Menü mit der Taste / [**▶**] auf.
4. Wählen Sie die gewünschte option mit den [**▲AF**] / [**▼**] Richtungstasten, drücken Sie dann die Taste zur Bestätigung.

Siehe die folgenden Seiten für weitere Details über jede Einstellung.

Ton Einstellung.

Mit dieser Einstellung können Sie die Lautstärke ändern.

Drücken Sie die [◀🔊] / [▶🔊] Richtungstasten, um die Lautstärke zu ändern und drücken Sie die Taste (SET) zur Bestätigung.

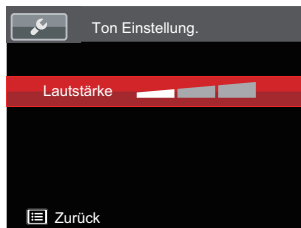

Energiesparen

Diese Einstellung ermöglicht Ihnen das Einsparen von Energie; so können Sie die maximale Akkulaufzeit erreichen. Mit den Sie LCD und Kamera nach einer bestimmten Inaktivitätszeit automatisch ausschalten lassen.

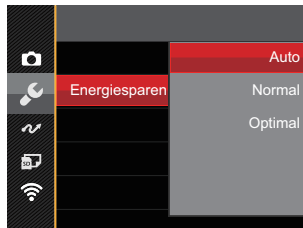

- Auto
- Normal
- Optimal

Energiesparen	LCD-Abschaltzeit	Abschaltzeit
Auto	3 min	5 min
Normal	1 min	3 min
Optimal	30 s	1 min

Sprache

Lesen Sie bitte unter „Andere Sprache einstellen“ auf Seite 25 nach.

Zone

Die Weltzeit-Funktion ist besonders nützlich bei Auslandsreisen. Mit dieser Funktion können Sie sich die Lokalzeit auf dem LCD anzeigen lassen, wenn Sie sich im Ausland befinden.

1. Wählen Sie mit den [▲AF] / [▼🗑️🕒] Richtungstasten die Felder Ursprungsort (🏠) und Zielort (🌐).
2. Wählen Sie mit dem [◀🌿] / [▶⚡] Richtungstasten eine Stadt, die sich in der gewünschten Zeitzone des Feldes befindet. Bestätigen Sie die Einstellungen mit der Taste (SET).



Datum/Zeit

Lesen Sie bitte unter „Datum/Uhrzeit neu einstellen“ auf Seite 26 nach.

LCD-Helligkeit

Mit dieser Einstellung passen Sie die Helligkeit des LCD an.

Drücken Sie den [▲AF] / [▼🗑️🕒] Richtungstasten, um die Helligkeit auf dem LCD-Monitor zu ändern, bestätigen Sie die Einstellungen mit der Taste (SET).

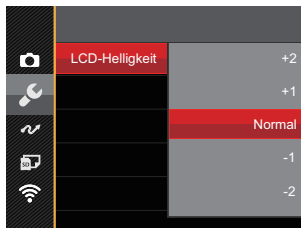

Dateieinstellungen

Modus: PSAM SCN CS

1. Drücken Sie die Taste , wählen Sie mit den [**▲AF**] / [**▼**] Richtungstasten, rufen Sie dann das Menü mit der Taste auf.
2. Wählen Sie mit den [**▲AF**] / [**▼**] Richtungstasten, rufen Sie dann das Menü mit der Taste / [**▶**] auf.



3. Wählen Sie das einzustellende Element mit den [**▲AF**] / [**▼**] Richtungstasten, rufen Sie dann das Menü mit der Taste / [**▶**] auf.
4. Wählen Sie die gewünschte option mit den [**▲AF**] / [**▼**] Richtungstasten, drücken Sie dann die Taste zur Bestätigung.

Siehe die folgenden Seiten für weitere Details über jede Einstellung.

Format

Bitte beachten Sie: Beim Formatieren können Sie sämtliche Inhalte der Speicherkarte und des internen Speichers löschen - einschließlich geschützter Foto- und Filmdateien.

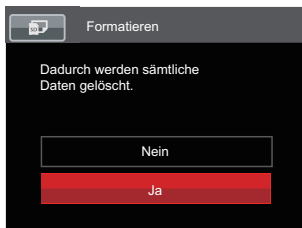

- Wenn Sie [Ja] wählen, wird der Speicher der Kamera formatiert.
- Falls in der Kamera keine Karte verfügbar ist, formatieren Sie den eingebauten Speicher; falls eine Speicherkarte vorhanden ist, kann nur diese formatiert werden.

Kopie zur Karte

Mit dieser Einstellung können Sie die im internen Speicher abgelegten Dateien auf die Speicherkarte kopieren.

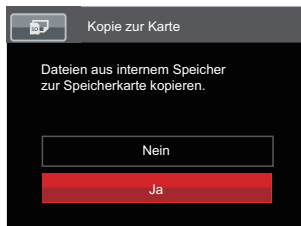

- Wenn es keine Karte im Kamera gibt, wird diese Funktion nicht angezeigt.

Dateinummerierung

Nachdem Sie eine Foto- oder Filmaufnahme gemacht haben, speichert die Kamera diese als Datei, dessen Name mit einer Seriennummer endet. Mit dieser Einstellung können Sie wählen, ob die Datei durchnummeriert wird oder mit 1 beginnt und in einem anderen Verzeichnis der Speicherkarte gespeichert wird.

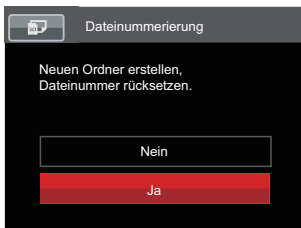

Rücksetzen

Mit dieser Einstellung können Sie die Kamera auf die Werkseinstellungen zurücksetzen.

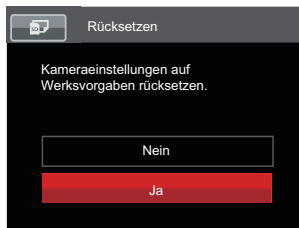

FW-Version

Mit dieser Einstellung können Sie sich die aktuelle Firmware-Version Ihrer Kamera anzeigen lassen.



Wenn sich eine Datei mit einer neuen Firmware-Version auf der Speicherkarte befindet, wählen Sie [Ja] zum Aktualisieren.

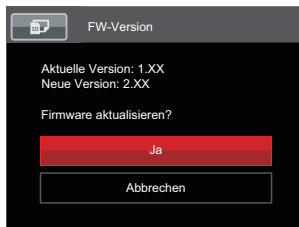

Verbindungseinstellungen

Modus: PSAM SCN CS

1. Drücken Sie die Taste , wählen Sie mit den [**▲AF**] / [**▼**] Richtungstasten, rufen Sie dann das Menü mit der Taste auf.
2. Wählen Sie mit den [**▲AF**] / [**▼**] Richtungstasten, rufen Sie dann das Menü mit der Taste / [**▶**] auf.

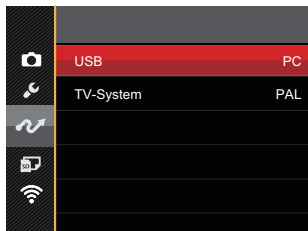

3. Wählen Sie das einzustellende Element mit den [**▲AF**] / [**▼**] Richtungstasten, rufen Sie dann das Menü mit der Taste / [**▶**] auf.
4. Wählen Sie die gewünschte option mit den [**▲AF**] / [**▼**] Richtungstasten, drücken Sie dann die Taste zur Bestätigung.

Siehe die folgenden Seiten für weitere Details über jede Einstellung.

Anschluss an einen PC

Sie können mit dem USB-Kabel die Kamera an einen Computer anschließen, um Fotos zu drucken bzw. zu übertragen.

USB-Modus einstellen

Da Sie Ihre Kamera über den USB-Port mit einem PC oder einem Drucker verbinden können, führen Sie bitte die folgenden Schritte aus, um die Kamera richtig an die PC-Verbindung anzupassen.

1. Wählen Sie [USB] mit den [▲AF] / [▼🗑️🔄] Richtungstasten, rufen Sie dann das Menü mit der Taste (SET) / [▶⚡] auf.
2. Wählen Sie [PC] mit den [▲AF] / [▼🗑️🔄] Richtungstasten, drücken Sie dann die Taste (SET) zur Bestätigung.

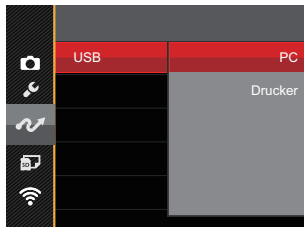

Dateien zum PC übertragen

Ihre Kamera wird vom Computer automatisch als Wechseldatenträger erkannt. Doppelklicken Sie auf das Arbeitsplatz-Symbol auf dem Desktop. Dort wählen Sie den Wechseldatenträger aus und können nun Ordner und Dateien von diesem Laufwerk in einen Ordner des PCs kopieren - wie bei einer ganz normalen Festplatte.

Mit den folgenden Schritten schließen Sie die Kamera an einen PC an.

1. Stellen Sie sicher, dass der Computer eingeschaltet ist.
2. Verbinden Sie ein Ende des mitgelieferten Mikro-USB-Kabels mit dem Mikro-USB-Anschluss Ihrer Kamera.
3. Verbinden Sie das andere Ende des Kabels mit einem freien USB-Port Ihres PC.

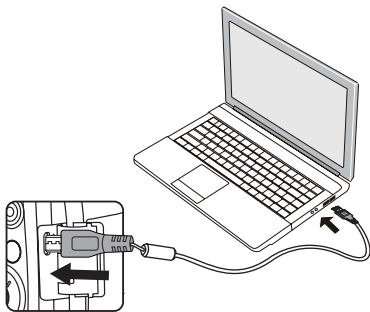

4. Nach Abschluss der Übertragung trennen Sie das Mikro-USB-Kabel; halten Sie sich dabei an die Hinweise zum sicheren Entfernen von USB-Geräten.

Verbindung mit einem PictBridge-kompatiblen Drucker

Die PictBridge-Technologie ermöglicht das Ausdrucken von auf der Speicherkarte abgelegten Fotos mit einem Drucker.

Um herauszufinden, ob ein Drucker PictBridge-kompatibel ist, schauen Sie einfach nach dem PictBridge-Logo auf der Verpackung oder werfen einen Blick in die Bedienungsanleitung. Mit der PictBridge-Funktion Ihrer Kamera können Sie aufgenommene Fotos über das mitgelieferte Mikro-USB-Kabel direkt mit einem PictBridge-kompatiblen Drucker ausdrucken, ohne dass dazu ein PC erforderlich ist.



USB-Modus einstellen

Da Sie Ihre Kamera über den USB-Port mit einem PC oder einem Drucker verbinden können, führen Sie bitte die folgenden Schritte aus, um die Kamera richtig an die Verbindung mit dem Drucker anzupassen.

1. Wählen Sie [USB] mit den [▲AF] / [▼☑☺] Richtungstasten, rufen Sie dann das Menü mit der Taste (SET) / [▶⚡] auf.

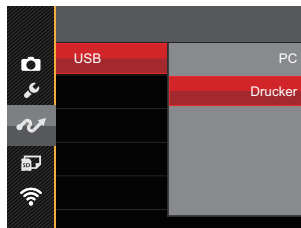
2. Wählen Sie [Drucker] mit den [▲AF] / [▼☑☺] Richtungstasten, drücken Sie dann die Taste (SET) zur Bestätigung.



-  Nachdem die Kamera zurückgesetzt wurde, schaltet sie automatisch von USB-Modus in den PC-Modus.
-  Lesen Sie bitte unter „PictBridge“ auf Seite 105 nach.

Drucker anschließen

1. Stellen Sie sicher, dass der Drucker eingeschaltet ist.
2. Verbinden Sie ein Ende des mitgelieferten Mikro-USB-Kabels mit dem Mikro-USB-Anschluss Ihrer Kamera.
3. Verbinden Sie das andere Ende des Kabels mit dem USB-Port des Druckers.

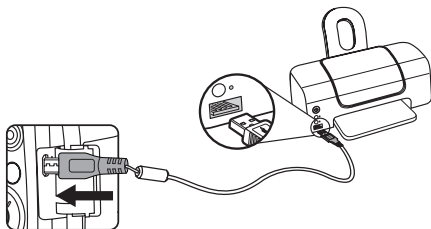

Falls die Kamera nicht an einen PictBridge-kompatiblen Drucker angeschlossen wird, erscheint die folgende Fehlermeldung auf dem LCD.

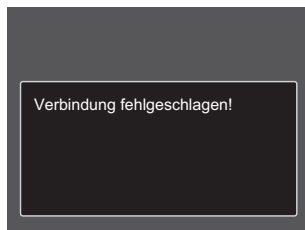

- Die obige Fehlermeldung erscheint auch, wenn ein falscher USB-Modus ausgewählt wurde. In diesem Fall trennen Sie das Mikro-USB-Kabel, überprüfen die USB-Modus-Einstellung, überzeugen sich davon, dass der Drucker eingeschaltet ist und schließen das USB-Kabel erneut an.

PictBridge-Menü verwenden

Nachdem Sie den USB-Modus auf Drucker eingestellt haben, wird das PictBridge-Menü angezeigt.

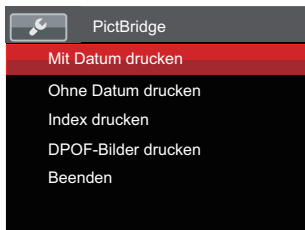

Wählen Sie ein Menüelement mit den [▲AF] / [▼🗑️🕒] Richtungstasten, rufen Sie das Element anschließend mit der Taste (SET) / [▶⚡] auf.

In den folgenden Abschnitten erfahren Sie mehr zu den einzelnen Einstellungen.

Mit Datum drucken

Wenn Sie Datum und Uhrzeit in Ihrer Kamera eingestellt haben, wird das Aufnahmedatum zusammen mit den aufgenommenen Bildern gespeichert. Mit den folgenden Schritten können Sie Fotos mit Datum ausdrucken.

1. Im PictBridge-Menü wählen Sie [Mit Datum drucken] ; der nachstehende Bildschirm erscheint.

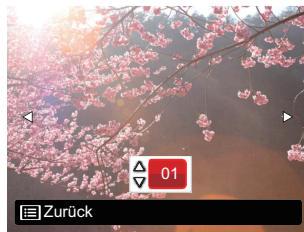

2. Wählen Sie das auszudruckende Foto mit den [◀🗑️🕒] / [▶⚡] Richtungstasten aus.

- Wählen Sie mit [▲AF] / [▼🗑️🔄] Richtungstasten aus, wie oft das derzeit angezeigte Foto ausgedruckt werden soll.
- Drücken Sie die Taste (SET); der folgende Bildschirm wird angezeigt.

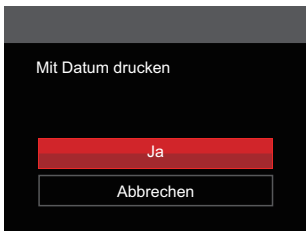

- Wählen Sie [Ja] und drücken Sie die Taste (SET) zu Bestätigung; Wählen Sie [Abbrechen] und drücken Sie die Taste (SET) zu Abbrechen.

Ohne Datum drucken

Mit dieser Einstellung können Sie Fotos ohne Datumsangabe ausdrucken.

- Im PictBridge-Menü wählen Sie [Ohne Datum drucken]; der nachstehende Bildschirm erscheint.



- Wählen Sie das auszudruckende Foto mit den [◀🗑️] / [▶🔌] Richtungstasten aus.
- Wählen Sie mit [▲AF] / [▼🗑️🔄] Richtungstasten aus, wie oft das derzeit angezeigte Foto ausgedruckt werden soll.

4. Drücken Sie die Taste **SET**; der folgende Bildschirm wird angezeigt.

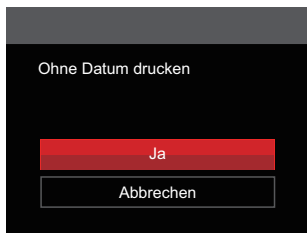

5. Wählen Sie [Ja] und drücken Sie die Taste **SET** zu Bestätigung; Wählen Sie [Abbrechen] und drücken Sie die Taste **SET** zu Abbrechen.

Index drucken

Auf diese Weise können Sie sämtliche Fotos der Kamera ausdrucken.

1. Im PictBridge-Menü wählen Sie [Index drucken]; der nachstehende Bildschirm erscheint.

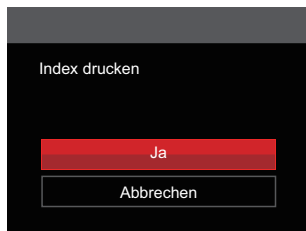

2. Wählen Sie [Ja] und drücken Sie die Taste **SET** zu Bestätigung; Wählen Sie [Abbrechen] und drücken Sie die Taste **SET** zu Abbrechen.

DPOF-Bilder drucken

Um den DPOF-Druck nutzen zu können, müssen Sie zuvor die zum Ausdrucken bestimmten Bilder auswählen. Siehe Abschnitt DPOF auf Seite 92.

1. Im PictBridge-Menü wählen Sie [DPOF-Bilder drucken] ; der nachstehende Bildschirm erscheint.

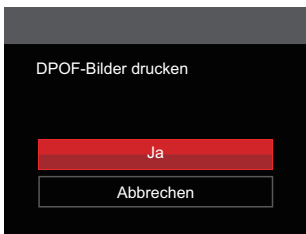

2. Wählen Sie [Ja] und drücken Sie die Taste **SET** zu Bestätigung; Wählen Sie [Abbrechen] und drücken Sie die Taste **SET** zu Abbrechen.

Beenden

Mit [Beenden] verlassen Sie das PictBridge-Menü. Nun erscheint die Meldung [USB-Kabel trennen!] auf dem Bildschirm.

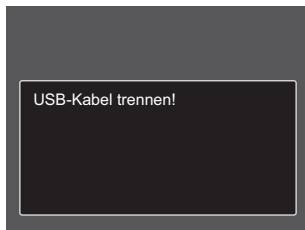

Trennen Sie das Mikro-USB-Kabel von Kamera und Drucker.

Videosystem

Für die Videoausgabe können Sie das AV-Kabel (vom Benutzer separat zu erwerben) nutzen, um die Kamera an den Fernseher anzuschließen. Schließen Sie ein Ende des AV-Kabels an den AV-Port der Kamera und das andere Ende an den AV-/OUT-Port des Fernseher an. Stellen Sie das Videoausgabesystem wie folgt nach Ihren eigenen Anforderungen ein:

1. Wählen Sie [TV-System] mit den [▲AF] / [▼🗑️🕒] Richtungstasten, rufen Sie dann das Menü mit der Taste (SET) / [▶⚡] auf.
2. Wählen Sie [PAL] mit den [▲AF] / [▼🗑️🕒] Richtungstasten, drücken Sie dann die Taste (SET) zur Bestätigung.

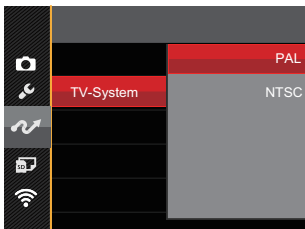

Die Videonorm ändert sich passend zur ausgewählten Sprache.

NTSC: Englisch, Chinesisch (traditionell), Japanisch, Französisch, Koreanisch, Russisch, Vietnamesisch, Griechisch, Ungarisch

PAL: Deutsch, Spanisch, Italienisch, Chinesisch (vereinfacht), Portugiesisch, Schwedisch, Dänisch, Finnisch, Indonesisch, Norwegisch, Niederländisch, Türkisch, Polnisch, Thai, Kroatisch, Tschechisch, Hindi, Arabisch

Technische Daten



“Design und technische Daten können sich ohne Vorankündigung ändern.”

Bildsensorik	Typ	1/2.3"BSI CMOS
	Effektive Pixel	16.35 Megapixel
	Gesamtanzahl der Pixel	16.76 Megapixel
Objektiv	Brennweite	4.3mm (Weitwinkel) – 223.6mm (Tele)
	35mm äquivalent	24mm (Weitwinkel) – 1248mm (Tele)
	F-Nummer	F2.8 (Weitwinkel) ~ F5.6 (Tele)
	Optischer Aufbau	13 Gruppen 15 Elemente
	Optischer Zoom	52x
	Fokussierbereich	Normal: (Weitwinkel) 60cm ~ ∞, (Tele) 300cm ~ ∞; Makro: 1cm ~ ∞ (nur Weitwinkel)
Autofokussystem		TTL-Autofokus
Bildstabilisator		Optische Bildstabilisierung
Digitaler Zoom		4x Digital Zoom (Kombinierter Zoom: 208x)

Anzahl der Aufnahmepixel	Standbild	(4:3) 16MP: 4608 X 3456 10MP: 3648 X 2736 5MP: 2592 X 1944 3MP: 2048 X 1536 0.3MP: 640 X 480	(3:2) 14MP: 4608 X 3072	(16:9) 12MP: 4608 X 2592 2MP: 1920 X 1080
	Film	1920 X 1080 (30fps), 1280 X 720 (60fps/30fps), 640 X 480 (30fps), Hochgeschwindigkeitsfilm: 640 X 480 (120fps)		
Bildkomprimierung		Beste, Fein, Normal		
DCF, DPOF (Ver1.1) Unterstützung		Ja		
Datei Format	Standbild	Exif 2.3 (JPEG)		
	Film	MOV [Image: H.264; Audio: Linear PCM (Stereo)]		
Aufnahmemodi		Auto-Modus, Programm-AE, Blendenautomatik, Blendenvorrang, Manueller Modus, Gesichtsverschönerung, Wi-Fi Modus, Szenenmodus, Filmmodus, Eigene Einstellungen		
Szenenmodus		Nachtaufnahme ohne Stativ, Tiermodus, Sonnenuntergang, Feuerwerk, Mehrfachbelichtung, Sport, Nachtportrait, Landschaft, Portrait, Schnee, Kinder, Party, Panoramamodus		
Erkennungsfunktionen		Gesichtserkennung, Lächeln, Zwinkern, Katze, Hund		
Bildbearbeitungsmöglichkeiten		Anti-Rote-Augen, Weiche Haut, Leuchtende Augen, Große Augen		
HDR		Ja		

Panoramascan		Bis zu 360°
LCD		3.0 inch mit 460k Pixeln
Autorotation Bild		Ja
ISO-Empfindlichkeit		Auto, ISO100/200/400/800/1600/3200
AF-Methode		Einzel-AF, Multi-AF (TTL 25-Punkt), Object Tracking, Gesicht-AF
Belichtungsmessung Methode		Künstliche Intelligenz AE (AIAE), mittenbetonte Lichtmessung, Fokussierungspunkt, (Spotmessung in Bildmitte), Gesichts-AE (Automatische Erkennung)
Belichtungskontrolle		Programmautomatik (AE-Lock erhältlich), Blendenautomatik, Blendenvorrang
Belichtungskorrektur		±3EV in 1/3 Schritten von
Verschlusszeit		1 / 2000 bis 30 Sekunden
Serienaufnahmen		Ja
Wiedergabemodi		Einzelnes Foto, Index (16.09 Thumbnails), Diashow, Datum, Burst Shooting, Vergrößern (2- bis 8-fach)
Weißabgleich (WB)		AWB, Tageslicht, Wolkig, Fluoreszenzlicht, Fluoreszenzlicht, kühl, Glühlampenlicht, Manueller WA, Farbtemperatur (1900K ~ 10000K)
Blitzlicht	Blitzeinstellungen	Pop-up (Manueller)
	Blitzlicht-Modi	Kein Blitz, Auto-Blitz, Erzwungener Blitz, Langzeitbelichtung, Langzeit.+Anti-Rote-Augen, Anti-Rote-Augen

Speicher Medien	Interner Speicher: Ca. 8MB
	SD / SDHC -Karte (bis zu 32GB) [Keine Unterstützung der MMC- (Multimedia) Karte]
Mehrsprachige Unterstützung	27 Sprachen
Anschlußbuchsen	AV-OUT/USB 2.0 (Micro 5 pin USB)
Wi-Fi	Ja (802.11b/g/n)
Externer Sucher	Ja (mit SmartDevice)
Energieversorgung	Lithium-Ionen-Akku LB-060, 3.7 V 1100mAh, Laden im Akkuschlacht
Aufnahmeleistung (Akku-Leistung)	Ca. 240 Aufnahmen (nach CIPA-Standard)
Betriebsumgebung	Temperatur: 0 ~ 40 °C, Luftfeuchtigkeit: 0 ~ 90%
Abmessungen(B X H X T)	Ca. 121.3 X 85.8 X 97.5mm (Basierend auf CIPA Standards)
Gewicht	Ca. 508g (nur Gehäuse)

Abfragen und Warnmeldungen

Meldungen	Beschreibung	Möglichkeiten zum Rücksetzen
Warnung! Energiestand niedrig.	Batterie oder Akku sind erschöpft. Diese Warnung signalisiert, dass sich die Kamera abschaltet.	Akku aufladen oder durch einen aufgeladenen Akku ersetzen.
Objektivproblem; Kamera neu starten.	Das Objektiv ist verklemt, eventuell verhindert ein Fremdkörper die ordnungsgemäße Funktion des Objektivs.	Zum Rücksetzen des Objektivs schalten die Kamera ab und anschließend wieder ein.
Nutzung eines Stativs empfohlen.	Bei aktiver Aufnahmereihe erscheint die Abfrage, wenn der Fotobildschirm zum ersten Mal angezeigt wird.	Verschwindet nach 2 Sekunden.
Interner-Speicher-Fehler	Ein Fehler ist im internen Speicher aufgetreten.	Versuchen Sie, die Kamera aus- und wieder einzuschalten.
Falsche Ausrichtung. Bitte erneut versuchen.	Der Versatz ist zu groß für Panoramaaufnahmen.	Halten Sie die Kamera bei der Aufnahme zur Beibehaltung der Ausrichtung ruhig.
Warnung! Kamera bei laufender Aktualisierung nicht abschalten!	Die Meldung verschwindet während der Firmware-Aktualisierung.	Die Meldung verschwindet, nachdem die Kamera aktualisiert und ausgeschaltet wurde.

Meldungen	Beschreibung	Möglichkeiten zum Rücksetzen
USB-Kabel trennen!	Nach dem sämtliche Daten übertragen wurden und Ihnen mitgeteilt wurde, dass Sie das Mikro-USB-Kabel jetzt trennen können, erscheint die Abfrage auf dem Bildschirm.	Die Meldung verschwindet, nachdem das Mikro-USB-Kabel getrennt und die Kamera automatisch ausgeschaltet wurde.
Verbindung fehlgeschlagen!	Fehler beim Anschluss an PC, Drucker oder TV-System.	Die Meldung verschwindet, wenn die Verbindung durch Trennen des Kabels unterbrochen wurde.
Schreibschutz	Die SD-Karte ist gesperrt.	Schalten Sie die Kamera aus und entfernen Sie die SD-Karte. Verschieben Sie zur Freigabe den Hebel an der Seite der Karte.
Karte voll	Der Speicher der SD-Karte ist voll.	Geben Sie durch Löschen von Fotos oder Videos Speicherplatz auf der Karte frei oder verwenden Sie eine andere Karte mit freiem Speicher.
Speicher voll	Der interne Speicher der Kamera ist voll.	Löschen Sie Dateien oder stecken Sie eine Speicherkarte mit freiem Speicherplatz ein.
Kartenfehler	Die Speicherkarte kann nach der Formatierung nicht identifiziert werden.	Prüfen Sie, ob die SD-Karte mit der Kamera kompatibel ist.

Meldungen	Beschreibung	Möglichkeiten zum Rücksetzen
Karte ist nicht formatiert.	Es ist ein Fehler mit der Speicherkarte aufgetreten.	Formatieren Sie die Speicherkarte. Dadurch werden alle Daten auf der Karte gelöscht; denken Sie daran, die Daten auf ein anderes Gerät zu kopieren, wenn Sie sie behalten möchten.
Langsamer Zugriff	Wenn eine langsamere Speicherkarte als eine Karte der Klasse 4 zum Aufzeichnen eines HD-Films eingesetzt wird, sinkt die Aufnahmegeschwindigkeit, die Aufzeichnung wird nicht fortgesetzt.	Ersetzen Sie die SD-Karte durch eine Karte der Klasse 10 oder höher.
Kann nicht auf SD-Karte schreiben.	Die Kamera kann die SD-Karte nicht beschreiben.	Schalten Sie die Kamera aus. Entfernen Sie die SD-Karte und setzen Sie sie erneut ein. Schalten Sie dann die Kamera ein. Prüfen Sie, ob die SD-Karte verriegelt oder der Speicherplatz erschöpft ist.
Keine roten Augen erkannt!	Kein Rotaugen-entfernen drücken, während Sie in Wiedergabe der Retusche sind.	Verschwindet nach 2 Sekunden und das Retuschemenu erscheint wieder.
Dieses Bild kann nicht bearbeitet werden.	Die Datei kann nicht bearbeitet werden oder die bereits bearbeitete Datei kann nicht erneut bearbeitet werden.	Entfernen Sie die Nachricht nach 2 Sekunden und gehen Sie zum Originalbild zurück.

Meldungen	Beschreibung	Möglichkeiten zum Rücksetzen
Maximale Ordneranzahl überschritten.	Die Ordernummer auf der Karte überschreitet die maximale Ordernummer (999).	Kopieren Sie Daten auf Ihren PC und formatieren Sie die Speicherkarte.
Zu viele Bilder für schnelle Verarbeitung.	Beim Abspielen nach Datum entsprachen Bilder nicht den Vorgaben; daher ist kein Abspielen nach Datum möglich.	Die Meldung verschwindet nach 2 Sekunden, die Kamera kehrt wieder zum regulären Wiedergabemodus zurück.
Dateien nicht erkannt.	Das Format der anzuzeigenden Datei wird nicht unterstützt oder die Datei ist defekt und kann nicht richtig eingelesen werden.	Diese Meldung verschwindet erst nach dem Löschen der Datei.
Kein Bild	Beim Drücken der Wiedergabetaste befanden sich keine Bilder in der Kamera oder auf der Speicherkarte.	Die Meldung verschwindet nach 2 Sekunden, anschließend kehren Sie zum Fotobildschirm zurück.
Keine kontinuierliche Gruppendatei.	Beim Umschalten vom Wiedergabemodus zum Aufnahmereihe- Modus war keine Aufnahmereihe-Datei vorhanden.	Die Meldung verschwindet nach 2 Sekunden, die Kamera kehrt wieder zum Miniaturansicht 3x3 Wiedergabemodus zurück.
Geschützt! Unlöschar!	Die Datei ist geschützt. Diese Meldung erscheint beim Löschen.	Geben Sie die Datei unter „Schutz“ frei und stellen Sie sicher, dass die SD-Karte freigegeben ist.

Problemlösung

Problem	Mögliche Ursachen	Lösung
Kamera lässt sich nicht einschalten.	<ul style="list-style-type: none"> ■ Der Akku/die Batterie ist erschöpft. ■ Der Akku/die Batterie wurden nicht richtig eingelegt. 	<ul style="list-style-type: none"> ■ Durch eine vollständig aufgeladene Batterie ersetzen. ■ Legen Sie Batterien/Akku richtig ein.
Kamera schaltet sich mitten im Betrieb ab.	<ul style="list-style-type: none"> ■ Der Akku/die Batterie ist erschöpft. 	<ul style="list-style-type: none"> ■ Durch eine vollständig aufgeladene Batterie ersetzen. ■ Achten Sie darauf, dass sich die Kamera wirklich abschaltet und nicht den Energiesparmodus aufruft (Energiesparmodus bedeutet, dass sich nach längerer Inaktivität der Kamera der LCD abschaltet).
Das Bild ist verschwommen.	<ul style="list-style-type: none"> ■ Kamera wurde bei der Aufnahme nicht ruhig gehalten. 	<ul style="list-style-type: none"> ■ Schalten Sie OIS ein. ■ Bitte benutzen Sie bei hoher Vergrößerung (über 15-fach) per optischem Zoom ein Stativ. Achten Sie darauf, die Kamera mit beiden Händen zu halten.
Bild- und Videodateien können nicht gespeichert werden.	<ul style="list-style-type: none"> ■ Die Speicherkarte ist voll. ■ Die Speicherkarte ist gesperrt. 	<ul style="list-style-type: none"> ■ Legen Sie eine andere Speicherkarte ein oder löschen Sie nicht benötigte Dateien. ■ Entsperrten Sie die Speicherkarte.

Problem	Mögliche Ursachen	Lösung
Bilder lassen sich nicht über den angeschlossenen Drucker ausgeben	<ul style="list-style-type: none"> ■ Die Kamera ist nicht richtig mit dem Drucker verbunden. ■ Der Drucker ist nicht PictBridge-kompatibel. ■ Dem Drucker sind Papier oder Tinte ausgegangen. ■ Ein Papierstau ist aufgetreten. 	<ul style="list-style-type: none"> ■ Prüfen Sie die Verbindung zwischen Kamera und Drucker. ■ Benutzen Sie einen PictBridge-kompatiblen Drucker. ■ Legen Sie Papier in den Drucker ein oder tauschen Sie die Tintenpatrone des Druckers aus. ■ Beseitigen Sie den Papierstau.
Langsames Schreiben auf Speicherkarte	<ul style="list-style-type: none"> ■ Wenn ein Film über HD-Auflösung auf einer Speicherkarte unter Klasse 4 aufgenommen wird, ist die Speicherkarte eventuell zu langsam, um die Aufnahme fortzusetzen. 	<ul style="list-style-type: none"> ■ Verwenden Sie eine Speicherkarte mit Schreib Klasse 4 oder höher, um die Leistung zu verbessern.
Kann nicht auf Speicherkarte schreiben	<ul style="list-style-type: none"> ■ Die Speicherkarte befindet sich im Schreibschutz-Status. 	<ul style="list-style-type: none"> ■ Entfernen Sie den Schreibschutz der Speicherkarte oder legen Sie eine andere Karte ein.
Zu viele Bilder zur Verarbeitung.	<ul style="list-style-type: none"> ■ Die Anzahl der Bilder oder Ordner auf der Speicherkarte überschreitet die Anforderungen; daher kann die Anzeige des Datenordners nicht ausgeführt werden. 	<ul style="list-style-type: none"> ■ Überflüssige Dateien löschen.
Das Blitzsymbol  erscheint auf dem LCD.	<ul style="list-style-type: none"> ■ Das aktuelle Motiv muss mit Blitz aufgenommen werden. 	<ul style="list-style-type: none"> ■ Schalten Sie den Blitz ein.



Wenn mit aufgesetzten Filtern fotografiert wird, könnten die Bildränder dunkel erscheinen (Vignettierung), weil das Licht durch den Filteradapter geblockt wird, sodass es von dem Kamera-Bildsensor nicht eingefangen werden kann; insbesondere bei der Verwendung von Weitwinkel-Zoom-Einstellungen. Bitte machen Sie Probeaufnahmen und überprüfen Sie die Ergebnisse, wenn Filter verwendet werden.



Nach der Änderung des Wi-Fi Passwortes, bitte schreiben Sie das neue Passwort nochmal auf der Smart- Gerät. Einige smarte Device hat die Wi-Fi -Funktion, das voreingestellte Passwort automatisch eingeben. Bitte bevor dem Anschluss mit dem intelligenten Gerät das alte Passwort manuell entfernen (Die Einstellungsweise ist je nach dem Modell unterschiedlich. Bitte finden Sie in Ihrem Handbuch die Einführung von intelligenten Geräten zum bedienen).

iOS-System

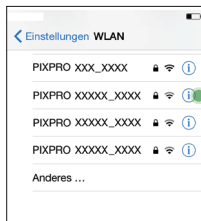

1



Android-System

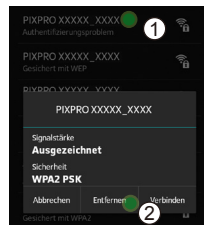

© 2019 JK Imaging Ltd. All Rights Reserved.

Die Kodak und Kodachrome, Kodacolor und Ektachrome, Logo und die Kodak-Markenausstattung werden unter Lizenz von Kodak genutzt.

Alle anderen Logos, Produkte oder Firmennamen, auf die in diesem Dokument verwiesen wird, sind Handelsnamen, Warenzeichen oder eingetragene Warenzeichen ihrer Inhaber. Die Inhaber sind nicht mit JK Imaging Ltd., unseren Produkten oder unserer Website verbunden.

JK Imaging Ltd., 17239 So. Main Street, Gardena, CA 90248 USA

kodakpixpro.com

Made in Myanmar



Ver. 2