

KODAK PIXPRO FZ55

DIGITAL CAMERA

Manuale utente



PRIMA DI INIZIARE

Dichiarazione di conformità

Parte responsabile: JK Imaging Ltd.

Indirizzo: JK Imaging Ltd., 17239 So. Main Street, Gardena, CA 90248 USA

Sito Web aziendale: kodakpixpro.com

Per i clienti U.S.A.

Controllato e trovato conforme agli standard FCC PER USO DOMESTICO O DI UFFICIO

Questo prodotto è conforme alla Parte 15 delle Norme FCC. Il funzionamento è soggetto alle seguenti due condizioni: (1) Questo dispositivo non può provocare interferenze dannose; (2) questo dispositivo deve accettare tutte le interferenze ricevute, incluse le interferenze che possono provocare operazioni indesiderate.

Per i clienti Europei

 Il marchio "CE" indica che questo prodotto è conforme ai requisiti dell'Unione Europea sulla sicurezza, salute, ambiente e protezione. Le fotocamere col marchio "CE" sono intese per la vendita in Europa.

 Questo simbolo [Bidone della spazzatura sbarrato, WEEE allegato IV] indica la raccolta separata delle attrezzature elettriche ed elettroniche nei paesi dell'Unione Europea. Non buttare l'attrezzatura tra i rifiuti domestici. Portare il prodotto presso i centri di raccolta disponibili nel proprio paese per smaltire questo prodotto.

 Pile: le pile usate devono essere smaltite negli appositi centri di raccolta.

 Imballaggio: attenersi alle disposizioni locali per il riciclaggio della confezione.

Informazioni su questo manuale

Grazie per aver acquistato una foto Camera Digitale KODAK PIXPRO. Leggere attentamente questo manuale e conservarlo in un luogo sicuro per riferimenti futuri.

- JK Imaging Ltd. si riserva tutti i diritti del presente documento. Nessuna parte di questa pubblicazione può essere riprodotta, trasmessa, trascritta, archiviata in sistemi d'archiviazione o tradotta in qualsiasi lingua o linguaggio di computer, in qualsiasi forma o usando qualsiasi mezzo, senza previa autorizzazione scritta della JK Imaging Ltd..
- Tutti i marchi citati in questo manuale sono usati solamente a scopo identificativo e possono essere marchi registrati dei loro rispettivi proprietari.
- Questo manuale fornisce le istruzioni per l'uso della foto Camera Digitale KODAK PIXPRO. È stato fatto ogni sforzo per assicurare che i contenuti di questo manuale siano accurati, tuttavia la JK Imaging Ltd. si riserva il diritto eseguire aggiornamenti o modifiche senza preavviso.
- In tutto il manuale sono usati i seguenti simboli che aiutano ad individuare le informazioni in modo rapido e semplice.



Indica informazioni utili da conoscere.

- Nelle istruzioni di seguito, i seguenti simboli vengono utilizzati per descrivere il funzionamento della fotocamera e agevolarne la comprensione:

[Proprietà elemento]: Nell'interfaccia della fotocamera le proprietà delle opzioni vengono indicate con il simbolo [].

NOTE SULLA SICUREZZA

Note sulla sicurezza della fotocamera

- Non far cadere la fotocamera o evitare che urti oggetti solidi.
- Non tentare di smontare o riparare la fotocamera.
- Non utilizzare né conservare la fotocamera in luoghi polverosi o sulla spiaggia per evitare che la polvere o la sabbia penetrino nella fotocamera, danneggiandola.
- Non utilizzare né conservare la fotocamera in ambienti caldi o sotto la luce solare diretta.
- Non utilizzare né conservare la fotocamera sotto un potente campo magnetico, ad esempio accanto ad una calamita o un trasformatore.
- Non toccare l'obiettivo della fotocamera.
- Non esporre la fotocamera alla luce solare diretta per un periodo di tempo prolungato.
- Per evitare che la fotocamera venga danneggiata dall'umidità, non utilizzarla né conservarla in un ambiente molto umido, ad esempio sotto la pioggia o in prossimità di uno stagno.
- In caso di penetrazione di acqua, spegnere la fotocamera, rimuovere la batteria e la scheda di memoria e asciugare entro 24 ore.
- Quando si trasporta la fotocamera da un ambiente freddo ad uno caldo, potrebbe verificarsi condensa al suo interno. Attendere qualche istante prima di accenderla.
- Prima di rimuovere la batteria e la scheda di memoria, spegnere la fotocamera.
- Per la pulizia del corpo della fotocamera, non utilizzare detergenti abrasivi, a base di alcool o organici.
- Utilizzare un panno professionale adeguato e prodotti specifici per la pulizia dell'obiettivo.
- Scaricare le foto e rimuovere la scheda di memoria se si prevede di conservarla per periodi di tempo prolungati.
- Conservare il prodotto in un ambiente asciutto e pulito se non utilizzato per un lungo periodo di tempo.
- La nostra azienda non rifonderà alcun compenso per qualsiasi mancata riproduzione di immagini o video causata da utilizzo inappropriato.

Note sulla sicurezza della batteria

- Utilizzare solo la batteria specifica per questo prodotto.
- Caricarla con il caricatore in dotazione.
- In caso di fuoriuscita di liquido della batteria all'interno della fotocamera, rivolgersi al rivenditore. Se il liquido della batteria viene a contatto con la pelle, lavarla con acqua e consultare un medico.
- Lo smaltimento delle batterie usate deve essere effettuato in osservanza delle normative locali (nazionali o regionali).
- Per evitare danni, non far cadere la batteria e non urtare oggetti solidi o evitare graffi causati da oggetti affilati.
- Non consentire il contatto della batteria con oggetti metallici (incluse le monete) per evitare cortocircuiti, scariche, calore o perdite.
- Non tentare di smontare la batteria.
- Non esporre la batteria ad acqua. Tenere sempre asciutti i contatti della batteria.
- Non riscaldare la batteria e non gettarla nel fuoco per evitare esplosioni.
- Non conservare la batteria in ambienti caldi o sotto la luce solare diretta.
- Se si usa una batteria ricaricabile agli ioni di litio per la fotocamera, scollegare l'alimentazione quando la batteria si surriscalda durante la carica. Arrestare la carica e attendere che si raffreddi.
- Quando si conserva la fotocamera per periodi di tempo prolungati, rimuovere la batteria e conservarla in un luogo asciutto non accessibile a neonati e bambini.
- In ambienti più freddi, le prestazioni della batteria si riducono notevolmente.
- Inserire la batteria osservando i simboli positivo e negativo nel vano batteria. Non forzare l'inserimento nel vano.

Note sulla sicurezza della scheda di memoria

- Acquistare una scheda di memoria originale di marche conosciute.
- Formattare la scheda di memoria mediante la fotocamera prima di utilizzarne o inserirne una nuova.
- Non far cadere la scheda di memoria o evitare che urti oggetti solidi i quali potrebbero causare danni.
- Non tentare di smontare o riparare la scheda di memoria.
- Non esporre la scheda di memoria ad acqua. Tenerla sempre asciutta.
- Non rimuovere la scheda di memoria con la fotocamera accesa per evitare di danneggiare la scheda di memoria.
- Non modificare direttamente i dati sulla scheda di memoria. Copiare i dati sul PC prima di modificarli.
- Quando la fotocamera viene conservata per periodi di tempo prolungati, scaricare le foto, rimuovere la scheda di memoria e conservarla in un ambiente asciutto.
- Non modificare il nome di file e cartelle della scheda di memoria mediante il PC in quanto potrebbero non essere riconosciuti sulla fotocamera o potrebbe verificarsi un errore.
- Le foto scattate con la fotocamera vengono archiviate nella cartella generata automaticamente sulla scheda SD. Non archiviare in questa cartella le foto non scattate con la fotocamera in quanto potrebbero non essere riconosciute durante la riproduzione.
- Quando si inserisce una scheda di memoria, assicurarsi che la tacca della scheda combaci con i contrassegni sulla parte superiore dello slot della scheda.

Altre note sulla sicurezza

- Non scollegare l'alimentazione e non spegnere la fotocamera durante la procedura di aggiornamento in quanto potrebbero essere scritti dati non corretti e la fotocamera potrebbe non accendersi in un secondo momento.
- Non mettere la cinghia di tracolla della fotocamera, al collo di un bambino.
- Quando si utilizza la fotocamera su un aereo, osservare le norme previste dalla compagnia aerea.
- A causa delle limitazioni della tecnologia di produzione, lo schermo LCD potrebbe presentare alcuni pixel spenti o luminosi che non pregiudicano la qualità delle foto.
- Non esporre lo schermo LCD ad acqua. In ambienti umidi, pulirlo con un panno morbido e asciutto.
- In caso di danni allo schermo LCD con conseguente contatto dei cristalli liquidi con la pelle, pulirla immediatamente con un panno e sciacquare con acqua. Se i cristalli liquidi vengono a contatto con gli occhi, lavarli con acqua per almeno 15 minuti e consultare un medico. In caso di ingestione accidentale di cristalli liquidi, sciacquare immediatamente la bocca e consultare un medico.

CONTENUTI

PRIMA DI INIZIARE 1

NOTE SULLA SICUREZZA 3

CONTENUTI 7

PREPARAZIONE..... 11

Disimballaggio..... 11

Nome di ciascun componente 12

Installazione della batteria e della
scheda di memoria 13

Carica di una batteria..... 15

Accensione e spegnimento 16

Come scattare le foto 17

Impostazione di lingua e Data/Ora..... 17

Impostazione di lingua e Data/Ora
dopo la prima accensione 17

Ripristino della lingua 18

Ripristino di Data/Ora 19

DESCRIZIONE DI VARIE
MODALITÀ..... 20

Impostazione display 20

Schermo LCD 21

Descrizione delle icone della
schermata in modalità di scatto foto 21

Descrizione delle icone della
schermata in modalità film 22

Descrizione delle icone della
schermata in modalità di riproduzione.... 23

Utilizzo del pulsante Modalità..... 24











Modalità Auto  24













AE programmata  24



Modalità Manuale  24

Modalità Film  25

Modalità Scenario  25

Modalità Panorama 	28	Utilizzo dello zoom durante la riproduzione (solo per le foto)	38
Fotoritocco 	29	Presentazione	39
OPERAZIONI DI BASE	30	Eliminazione di foto e video	40
Usò della funzione zoom	30	USO DEI MENU	41
Modalità macro	31	Menu fotografia	41
Impostazione autoscatto	32	Misurazione esposizione 	41
Aprire il Flash	33	Dimens (Dimensioni) 	42
Impostazione EV	34	AF continuo 	42
Compensazione d'esposizione	34	Impostazione cattura continua 	43
ISO	34	Fotoritocco 	43
Regolazione otturatore	35	Impostazioni di focalizzazione [°]	44
Regolazione apertura	35	HDR 	44
Usare la registrazione veloce	35	Impostazione equilibrio bianco 	45
RIPRODUZIONE	36	Effetto colore 	46
Guardare le foto ed i filmati	36	Scena 	47
Visualizzazione di anteprima	37		

Menu delle impostazioni di scatto foto 	47	HDR- Intervallo Dinamico Alto 	56
Qualità	48	Ritocco 	56
Assistenza AF	48	Ruota 	57
Zoom digitale	48	Ridimensiona 	57
Data stampa	49	Effetto colore 	58
Revisione	49	Menu delle impostazioni di riproduzione 	58
Rilevamento viso.....	49	Proteggi.....	59
Menu Film	50	Elimina.....	59
Misurazione esposizione 	50	DPOF.....	60
Pixel immagine 	51	Ritaglia.....	60
Effetto colore 	52	Impostazioni generali 	61
Menu delle impostazioni di Film 	52	Imp Audio.....	61
Assistenza AF	53	Risparmio energia	61
Zoom digitale	53	Language/Lingua	62
Menu di riproduzione.....	55	Ora mondiale	62
Modalità Riproduzione 	55	Data e Ora	62

Luminosità LCD	62	Compatibilità della scheda di memoria	83
Impostazioni della connessione 	63		
Collegamento al PC	64		
Collegamento ad una stampante compatibile PICTBRIDGE™	65		
Uso del menu PICTBRIDGE™	67		
Esci	69		
Impostazioni del file 	70		
Formatta	71		
Copia su scheda.....	71		
Nome File	71		
Ripristino	72		
Versione FW (Versione firmware)	72		
APPENDICI	73		
Specifiche.....	73		
Richieste e messaggi di avviso.....	77		
Risoluzione dei problemi	81		

PREPARAZIONE

Disimballaggio

La confezione deve contenere il Modalitàlo di fotocamera acquistato e gli elementi che seguono. Se qualsiasi elemento manca oppure è danneggiato, mettersi in contatto con il rivenditore. La forma della spina del caricatore potrebbe variare in base al Paese o alla regione. Il prodotto effettivo potrebbe variare.



Batteria ricaricabile agli ioni
di Litio

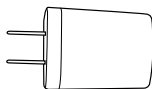

Adattatore alimentazione
CA

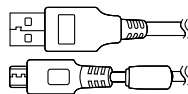

Cavo Micro USB



Cinghietta



Guida avvio veloce



Scheda garanzia



Service Card

Nome di ciascun componente

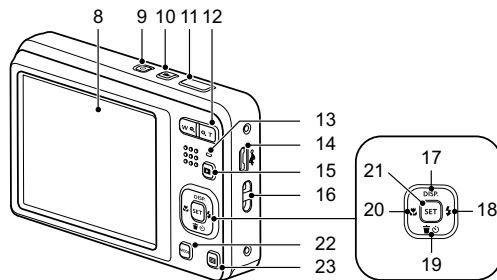
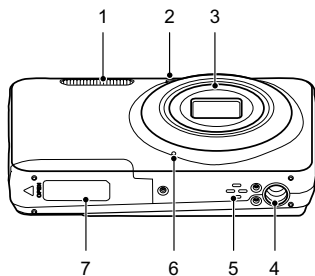

- | | | |
|--|--|--|
| 1 Lampada Flash | 9 Tasto Alimentazione | 17 [▲ DISP.] Tasto Disp/Tasto Freccia (su) |
| 2 Indicatore Assistenza AF/Spia Autoscatto | 10 Tasto di Registrazione Rapida Video | 18 [►⚡] Tasto Flash/Tasto Freccia (destra) |
| 3 Lente | 11 Tasto Otturatore | 19 [▼🗑️🕒] Tasto Elimina/Tasto Autoscatto/Tasto Freccia (giù) |
| 4 Innesto Treppiede | 12 Pulsante Zoom | 20 [◀️📷] Tasto Macro/Tasto Freccia (sinistra) |
| 5 Altoparlante | 13 Spia indicatore | 21 Tasto SET |
| 6 Microfono | 14 Porta Micro USB | 22 Pulsante Modalità |
| 7 Coperchio Vano Batterie | 15 Tasto Riproduzione | 23 Pulsante Menu |
| 8 LCD | 16 Aggancio Tracolla | |

Installazione della batteria e della scheda di memoria

1. Aprire il coperchio del vano batterie.

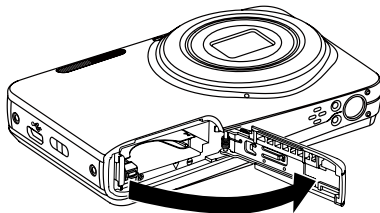
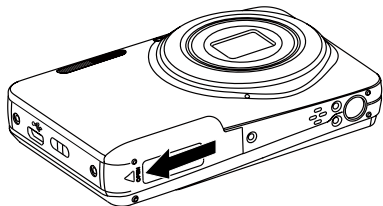

2. Inserire la batteria osservando la polarità corretta. Usare il lato della batteria per premere l'otturatore come mostrato, permettendo alla batteria di bloccarsi correttamente in posizione.

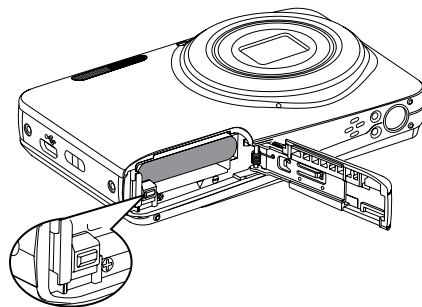
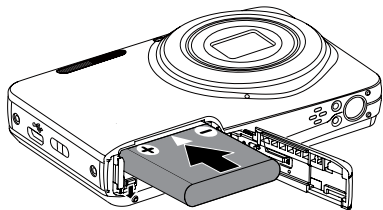

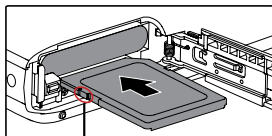

3. Inserire la scheda di memoria nel relativo slot come illustrato in figura.

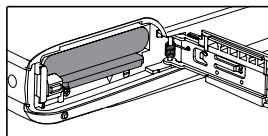

Abilitare la protezione di scrittura



 La scheda di memoria (SD/SDHC/SDXC) è opzionale e non inclusa nella confezione del prodotto. Deve essere acquistata separatamente. Si prega di utilizzare una memory card originale che sia di Classe 10 o superiore e abbia una capacità da 4GB a 512GB.

 Per rimuovere la scheda di memoria, aprire il coperchio del vano batterie, premere delicatamente la scheda di memoria per espellerla e rimuoverla con cura.

4. Chiudere il coperchio del vano batterie.

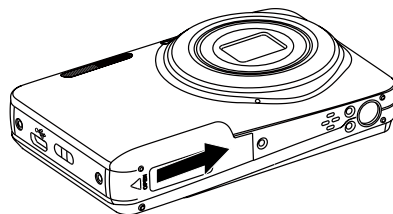
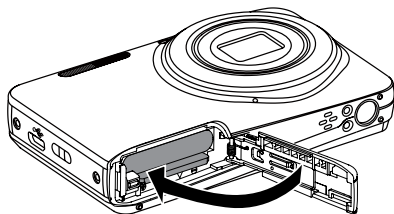



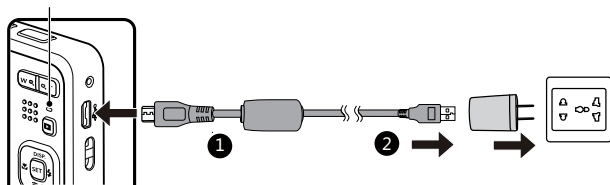

Carica di una batteria

Prima di caricare una batteria, spegnere la fotocamera e inserire la batteria.

1. Collegare la fotocamera al caricatore utilizzando un cavo USB.
 2. Inserire la spina del caricatore nella presa di rete per caricare la batteria.
- Spia indicatore



-  Il caricatore è solo per l'uso in ambienti chiusi.
-  Una volta conservata la batteria per un periodo di tempo prolungato, utilizzare il caricatore in dotazione per caricare la batteria prima dell'uso.
-  Indicatore di carica:
Arancio fisso: In carica
L'indicatore si spegnerà quando il caricamento sarà terminato e la fotocamera verrà automaticamente spenta. Per la massima durata della batteria, effettuare la prima carica di almeno 4 ore.

-  Quando la fotocamera è spenta, è inoltre possibile collegarla al PC mediante un cavo USB per caricare la batteria.

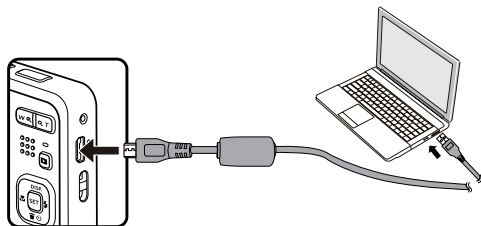



-  Si prega di caricare la batteria nell'ambiente a temperatura di 0 °C a 40 °C.

Accensione e spegnimento

Accendere la fotocamera premendo il tasto Alimentazione. Premere di nuovo il tasto Alimentazione per spegnere la fotocamera.

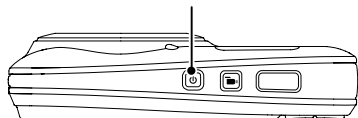
Tasto Alimentazione











-  Quando l'alimentazione è spenta, premere il tasto di riproduzione  per accendere ed accedere alla modalità di riproduzione.

Come scattare le foto

1. Tenere la fotocamera con entrambe le mani, non ostruire il flash e le lenti con le dita.
2. Puntare la fotocamera sull'oggetto e quindi inquadrare con il display LCD.
3. Utilizzare il pulsante zoom per selezionare le posizioni Tele o Wide, per ingrandire o rimpicciolire il vostro oggetto.
4. Preme il pulsante dell'otturatore a metà per mettere a fuoco l'oggetto. Quando la cornicetta della messa a fuoco diventerà verde, premere il pulsante dell'otturatore completamente per scattare la foto.





















Impostazione di lingua e Data/Ora

Impostazione di lingua e Data/Ora dopo la prima accensione

1. Quando si utilizza l'interruttore di alimentazione per accendere la fotocamera per la prima volta, viene visualizzata la schermata di selezione della lingua.
2. Premere i tasti freccia per selezionare la lingua desiderata.
3. Una volta premuto il tasto  per confermare la selezione, viene visualizzata la schermata delle impostazioni di data e ora.
4. Premere il tasto [ ]/[] per selezionare il blocco da regolare: L'ora viene visualizzata in YYYY.MM.DD/HH:MM.
5. Premere il tasto [ DISP.]/[  ] per regolare il valore per il blocco selezionato.
6. Premendo il tasto  per confermare le impostazioni dell'ora, viene visualizzata la schermata dell'istantanea.

Ripristino della lingua





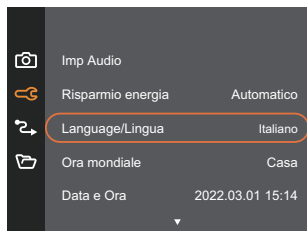

Una volta impostata la lingua per la prima volta, osservare le istruzioni di seguito per ripristinare la lingua.

1. Premere il tasto , premere il tasto [▲ DISP.]/[▼  ] per selezionare  e premere il tasto  per accedere al menu.
2. Premere il tasto [▲ DISP.]/[▼  ] per selezionare  e premere il tasto  / [► ] per accedere al menu.
3. Premere il tasto [▲ DISP.]/[▼  ] per selezionare [Language/Lingua] e premere il tasto  / [► ] per accedere al menu.
4. Premere i tasti [▲ DISP.]/[▼  ]/[]/[► ] per selezionare la lingua desiderata e premere il tasto  per confermare.
5. Premendo il tasto , viene visualizzata la schermata dell'istantanea.





Ripristino di Data/Ora

Una volta impostata la Data/Ora per la prima volta, osservare le istruzioni di seguito per ripristinare Data/Ora.

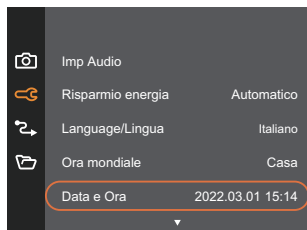
1. Premere il tasto , premere il tasto [▲ DISP.]/[▼ 🗑️ ⌚] per selezionare  e premere il tasto  per accedere al menu.
2. Premere il tasto [▲ DISP.]/[▼ 🗑️ ⌚] per selezionare  e premere il tasto  / [▶️ ⚡] per accedere al menu.
3. Premere il tasto [▲ DISP.]/[▼ 🗑️ ⌚] per selezionare [Data e Ora] e premere il tasto  / [▶️ ⚡] per accedere al menu.



4. Premere il tasto [◀️ ⌚]/[▶️ ⚡] per selezionare il blocco da regolare: L'ora viene visualizzata in YYYY. MM.DD/HH:MM.
5. Premere il tasto [▲ DISP.]/[▼ 🗑️ ⌚] per regolare il valore per il blocco selezionato. Una volta terminate le impostazioni, premere il tasto  per confermare.
6. Premendo il tasto , viene visualizzata la schermata dell'istantanea.

DESCRIZIONE DI VARIE MODALITÀ

Impostazione display

Premere il tasto [▲ DISP.] per visualizzare le impostazioni: Classico, Intero, Disattivo.

Classico: Visualizza i parametri di influenza necessari

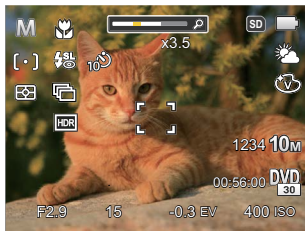

Intero: Visualizza tutti i parametri di influenza, l'istogramma e la griglia dei fotogrammi

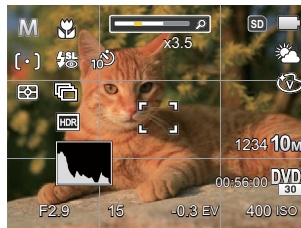

Disattivo: Visualizza solamente le influenze

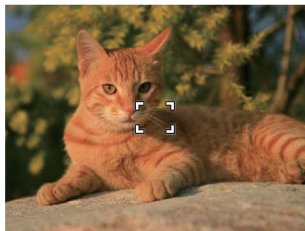

Schermo LCD

Descrizione delle icone della schermata in modalità di scatto foto

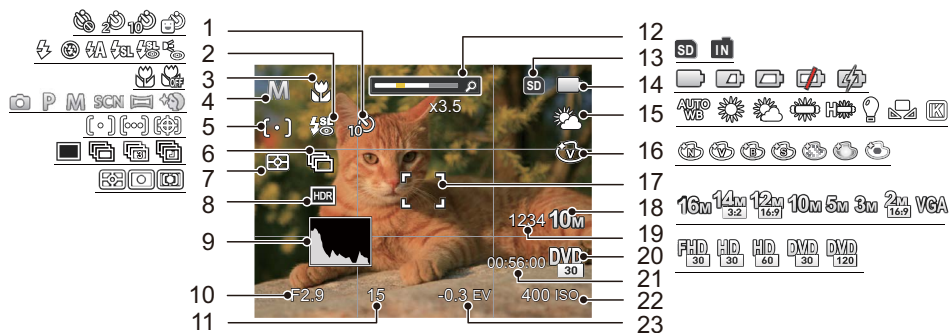

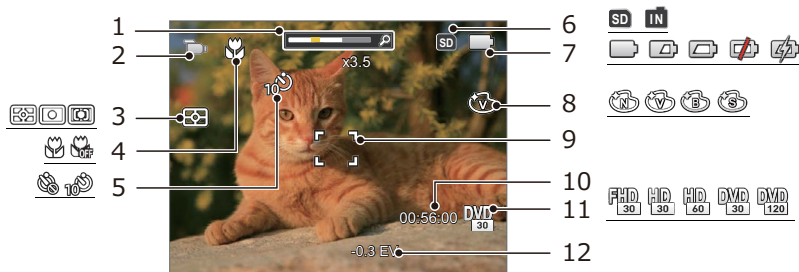

- | | | |
|---------------------------|--|------------------------------------|
| 1 Autoscatto | 9 Istogramma | 16 Effetto colore |
| 2 Modalità Flash | 10 Valore apertura | 17 Cornice di messa a fuoco |
| 3 Modalità macro | 11 Velocità otturatore | 18 Dimensioni immagine |
| 4 Modalità di scatto | 12 Visualizzazione zoom | 19 Numero di scatti restanti |
| 5 Modalità AF | 13 Visualizzazione scheda di memoria/memoria integrata | 20 Qualità video |
| 6 Scatto continuo | 14 Stato batteria | 21 Tempo di registrazione restante |
| 7 Misurazione esposizione | 15 Bilanciamento del bianco | 22 Valore ISO |
| 8 HDR | | 23 Compensazione dell'esposizione |

Descrizione delle icone della schermata in modalità film



- | | | |
|---------------------------|---|------------------------------------|
| 1 Visualizzazione zoom | 5 Autoscatto | 9 Cornice di messa a fuoco |
| 2 Modalità film | 6 Visualizzazione scheda di memoria/memoria integrata | 10 Tempo di registrazione restante |
| 3 Misurazione esposizione | 7 Stato batteria | 11 Qualità video |
| 4 Modalità macro | 8 Effetto colore | 12 Compensazione dell'esposizione |

 Per avere risultati ottimali si consiglia di utilizzare una scheda di memoria SDHC quando si cattura un film.

 Lo zoom ottico e lo zoom digitale possono essere regolati (30X in totale). Lo zoom digitale può essere regolato a 6X.

Descrizione delle icone della schermata in modalità di riproduzione

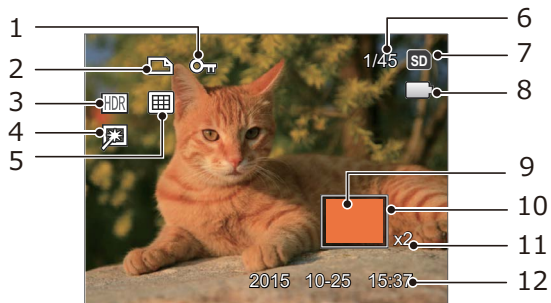

- | | | | |
|---|---|----|---|
| 1 | Icona protezione file | 7 | Visualizzazione scheda di memoria/
memoria integrata |
| 2 | Icona file DPOF | 8 | Stato batteria |
| 3 | HDR | 9 | Area di ingrandimento dello zoom |
| 4 | Ritocco | 10 | Area di Influenza |
| 5 | Modalità riproduzione | 11 | Rapporti zoom immagine |
| 6 | Spazio in memoria
(indica il numero attuale di foto e il numero totale
di foto) | 12 | Data scatto |

Utilizzo del pulsante Modalità

La fotocamera fornisce un pulsante modalità  conveniente che vi permette di passare facilmente tra le modalità differenti. Premere il pulsante []/[] per scegliere la modalità, premere  per selezionare.

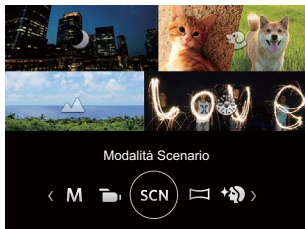

Modalità Auto

La modalità Automatica è la modalità più facile per fotografare. Quando usa questa modalità, la fotocamera ottimizza automaticamente le foto per avere i risultati migliori.

AE programmata

In diverse scene, l'utente può passare dal valore ISO al valore EV, a seconda delle personali preferenze; la fotocamera può impostare automaticamente la velocità dell'otturatore e il valore dell'apertura.



Modalità Manuale

Quando si seleziona la modalità , potete impostare l'apertura / la velocità dell'otturatore manualmente e il valore ISO.

Modalità Film

Impostarla per registrare i video.

Modalità Scenario

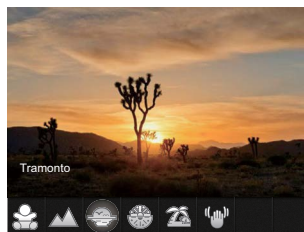

È possibile selezionare la modalità appropriata tra le 14 modalità scenario in base all'ambiente di acquisizione attuale. La fotocamera configura automaticamente le impostazioni più appropriate. Premere i tasti []/[] per selezionare uno scenario e premere il tasto  per confermare.







Auto SCN

In modalità scenario "ASCN", la fotocamera è in grado di rilevare in modo intelligente vari ambienti e di selezionare automaticamente il miglior scenario e le impostazioni ideali per la foto.

"ASCN" è in grado di rilevare in modo intelligente i seguenti scenari:

-  Automatica La fotocamera regolerà automaticamente l'esposizione e la messa a fuoco per garantire delle immagini ottimali.
-  Paesaggio Per i paesaggi, la modalità regolerà automaticamente l'esposizione per bilanciare lo sfondo.

- | | | |
|--|---------------------|--|
|  | Ritratto controluce | Quando il sole, o altra sorgente luminosa, è alle spalle di chi fotografa, la modalità regolerà automaticamente l'esposizione del primo piano per produrre buone immagini. |
|  | Macro | Potere usare lo scatto macro per fare foto di piccolo oggetti o foto in primo piano. |
|  | Paesaggio notturno | Per le scene notturne, la modalità aumenterà automaticamente il valore ISO per compensare le condizioni di scarsa illuminazione. |
|  | Ritratto | Il più adatto per l'acquisizione del volto delle persone. |
|  | Ritratto notturno | Quando si acquisiscono ritratti di notte, o in condizioni di scarsa illuminazione, la modalità regolerà automaticamente l'esposizione per le persone e gli scenari notturni. |

Paesaggio notturno

Per i paesaggi notturni. Suggesto l'utilizzo di un ca valletto.

Modalità animali domestici

Identificazione rapida di animali domestici (cane / gatto), cattura della dinamica dei vostri animali da compagnia.

Neve

Per paesaggi innevati. Riproduce scene naturali dove predomina il bianco.

Party

Adatto per scattare le foto di feste al chiuso, anche in condizioni di illuminazione complesse.

Sport

Per soggetti in movimento veloce. Acq. nitida di soggetti che si muovono rapidamente.

Ritratto notturno 🌙👤

Per ritratti con scene notturne sullo sfondo.

Ritratto 👤

Il più adatto per l'acquisizione del volto delle persone.

Bambini 👶

Spegna la luce del flash automaticamente. Evita disturbi. E' adatta per fare foto ai bambini.

Paesaggio 🏔️

Per i paesaggi. Vivace riproduzione dei verdi e dei blu.

Tramonto 🌅

Per foto di tramonti. Acquisizione di soggetti con intensa luce del sole.

Fuochi d'artificio 🎆

Per foto di fuochi di artificio. Suggestivo l'utilizzo di un cavalletto.

Spiaggia 🏖️

Per fare buone foto nelle scene con una forte luce solare..

Contro il tremore 🖐️



Questa modalità può aiutare a ridurre lo sfuocamento provocato dal tremolio della mano, in condizioni di scarsa illuminazione o bassa velocità di scatto dell'otturatore.





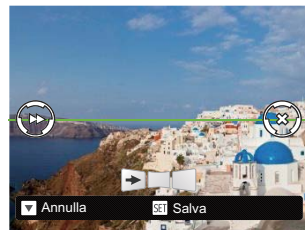

Modalità Panorama

In modalità Panorama è possibile scattare una serie di foto che verranno unite in una foto panoramica molto ampia dalla fotocamera.

1. Premere i tasti freccia per selezionare una direzione di scatto. (Se non si effettua alcuna scelta, la direzione destra viene utilizzata come impostazione predefinita) Dopo 2 secondi, la fotocamera è pronta per scattare foto. È inoltre possibile premere il tasto  o premere a metà il tasto otturatore per essere pronti a scattare foto.
2. Comporre la prima visualizzazione della foto panoramica sullo schermo LCD, quindi premere il tasto otturatore per scattare.
3. Quando termini di scattare la prima foto, due icone obiettivo verranno visualizzate sullo schermo LCD ai lati sinistro e destro. Quando sposterai la fotocamera fino a quando l'icona guida rotonda di direzione e il quadrato di posizionamento diventano verdi, essi si sovrapporranno e la fotocamera farà automaticamente un'altra foto. Ripetendo le stesse azioni puoi fare fino a 4 foto.







4. Se le immagini scattate sono più piccole di 4 pcs, premi il pulsante , la fotocamera collegherà le immagini automaticamente. Premi il pulsante riproduzione per entrare in modalità riproduzione e vedere l'effetto.
 5. Dopo che hai fatto 4 foto, la fotocamera collegherà le immagini automaticamente. Premi il pulsante riproduzione per entrare nella modalità riproduzione e vedere l'effetto.
-  Dopo aver selezionato la modalità Montaggio Panoramico, non potete regolare il Flash, l'Autoscatto, la modalità Macro e la Compensazione dell'Esposizione e regolazione della messa a fuoco.
-  In modalità Montaggio Panoramico, quando la grandezza dell'immagine è impostata a 2M, possono essere montate fino a 4 foto in modalità Montaggio.





-  Durante il procedimento di scatto in modalità panoramica, quando sullo schermo LCD appare “Allineamento inappropriato. Riprovare.”, significa che nel procedimento di spostamento della fotocamera, l'angolo di movimento è fuori dalla linea verde; lo scatto non può essere eseguito. Bisognerebbe rifare la ripresa.
-  Al fine di garantire l'effetto di ripresa in modalità panoramica, si prega di continuare a muovere orizzontalmente ed evitare quanto più possibile di scuotere la fotocamera durante tale movimento.
-  Durante lo scatto con panorama, premere il tasto  per interrompere lo scatto e salvare le foto attualmente scattate. Premere il tasto [  ] per annullare lo scatto e non salvare le foto scattate in precedenza.

Fotoritocco

La fotocamera è impostata per regolare automaticamente l'esposizione per una resa realistica delle tonalità della pelle.

Elementi che possono essere regolati in modalità  **P** **M**  **SCN**   :

(O: Opzione X: Non opzionale)

Modalità \ Elementi	Valore apertura	Velocità otturatore	Valore EV	Valore ISO
	X	X	X	X
P	X	X	O	O
M	O	O	X	O
	X	X	O	X
SCN	X	X	X	X
	X	X	X	X
	X	X	O	O

OPERAZIONI DI BASE

Uso della funzione zoom

La vostra fotocamera è dotata di due tipi di zoom: zoom ottico e zoom digitale. Premere il pulsante Zoom della fotocamera per eseguire uno zoom avanti o indietro sul soggetto mentre si fa una foto.

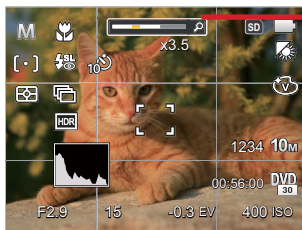
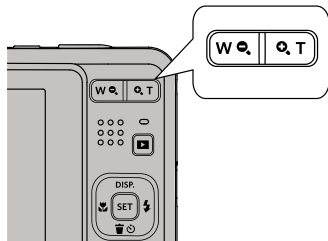

Indicatore zoom

Quando lo zoom ottico raggiunge la soglia dello zoom digitale, Premere il pulsante Zoom T per passare tra lo zoom ottico e lo zoom digitale.



Modalità macro

Potere usare lo scatto macro per fare foto di piccolo oggetti o foto in primo piano. Questa modalità vi permette di usare lo zoom quando siete più vicini al vostro soggetto.

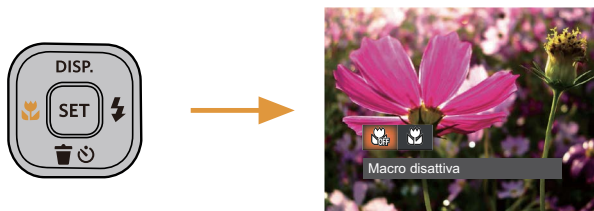
1. Premere il tasto [] per accedere al menu macro.



2. Premere il tasto []/[] per selezionare le 2 seguenti modalità:

-  Macro disattiva
Selezionare questa opzione per disabilitare la Macro.
-  Macro attiva
Selezionare questa modalità per mettere a fuoco soggetti a 5 cm dall'obiettivo.

3. Premere il pulsante  per confermare le impostazioni e uscire dal menu.



Impostazione autoscatto

Usando questa funzione si possono fare foto in un momento fissato. La fotocamera può essere selezionata per lo scatto quando si preme l'otturatore per 2 sec, 10 sec, o al sorriso.

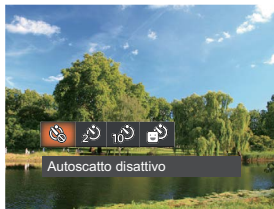
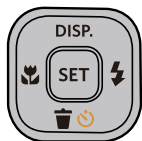
1. Premere il tasto [▼🗑️🕒] per accedere al menu autoscatto.





2. Premere il tasto [◀️🗑️]/[▶️⚡] per selezionare le 4 seguenti modalità:

-  Autoscatto disattivo
Disabilita l'autoscatto.
-  Autoscatto 2 sec
Una sola immagine è acquisita 2 secondi dopo la pressione dell'otturatore.
-  Autoscatto 10 sec
Una sola immagine è acquisita 10 secondi dopo la pressione dell'otturatore.

-  Autoscatto Smile
Premere il tasto otturatore per scattare immediatamente una foto quando si rileva un sorriso.

3. Premere il pulsante  per confermare le impostazioni e uscire dal menu.

 Quando si l'abilitazione dell'auto-scatto, premere l'otturatore o il tasto [▼🗑️🕒], si può disabilitare l'autoscatto e ritornare alla schermata di scatto, mantenendo impostazioni dell'auto-scatto.

 Quando si abilita il rilevamento del sorriso, premendo l'otturatore o il tasto  , si può disabilitare l'autoscatto e ritornare alla schermata di scatto, senza mantenere le impostazioni autoscatto del sorriso.

Aprire il Flash

Il flash fornisce la luce supplementare per la scena. Il flash si utilizza solitamente quando si eseguono fotografie in controluce per evidenziare l'oggetto; è anche adatto per la misurazione e la ripresa di scene più scure per migliorare l'esposizione.

1. Premere il tasto [►⚡] per accedere al menu delle impostazioni del flash.

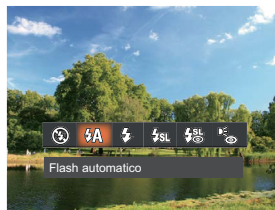
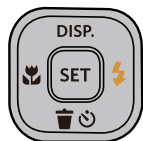

2. Premere il tasto [◀◀]/[►⚡] per selezionare le 6 seguenti modalità:



- Sempre disattivo
Il flash è disattivato.
- Flash automatico
Il flash della videocamera scatta automaticamente in base alle condizioni di luce esistenti.

- Flash sempre attivo
Fare un flash forzato al momento dello scatto.
 - Sincronia rallentata
Questo permette per le foto con scenario notturno che includono le persone sullo sfondo. Si consiglia l'uso di un cavalletto quando si fotografa con questa impostazione.
 - Slow Sync + Occhi rossi
Usare questa modalità per acquisire foto con sincronia rallentata e riduzione effetto occhi rossi.
 - Riduzione effetto occhi rossi
La fotocamera attiva brevemente il flash prima di acquisire l'immagine per ridurre l'effetto occhi rossi.
3. Premere il pulsante per confermare le impostazioni e uscire dal menu.





Impostazione EV

Il menu funzione EV della fotocamera include molte funzioni, come la regolazione EV, ISO, l'otturatore, ecc. L'impostazione della funzione adatta può farti ottenere migliori foto.

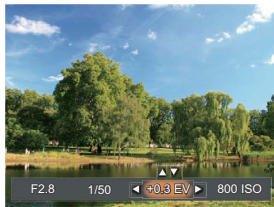
Segui i seguenti passi per effettuare l'impostazione:

1. Premere il tasto  per visualizzare la schermata delle impostazioni.
2. Premere il tasto []/[] per selezionare le opzioni di impostazione.



3. Premere il tasto [ DISP.]/[  ] per regolare i valori delle opzioni.
4. Premi il pulsante  per completare l'impostazione e entrare nella schermata scatto.

Compensazione d'esposizione

La compensazione dell'esposizione vi permette di regolare il valore di esposizione e di scattare la miglior foto. L'intervallo di regolazione dei valori di esposizione va da EV -2.0 a EV +2.0.

ISO

La funzione ISO permette di impostare la sensibilità alla luce del sensore della fotocamera sulla base della luminosità della scena. Per migliorare le prestazioni in ambienti bui, è necessario un valore ISO più alto. D'altra parte, in condizioni di forte illuminazione è necessario un valore ISO più basso.

Le foto scattate con più alti livelli di ISO conteranno naturalmente più rumore rispetto a quelle scattate con livelli più bassi.

Le opzioni ISO sono Auto, 100, 200, 400, 800, 1600 e 3200.

Regolazione otturatore

Per la velocità dell'otturatore, la fotocamera può impostare automaticamente il valore di apertura corrispondente alla velocità dell'otturatore impostata manualmente in modo da ottenere un valore di esposizione più adatto. Il movimento dell'oggetto può essere mostrato regolando la velocità dell'otturatore. Un valore elevato della velocità dell'otturatore può far catturare chiaramente gli oggetti in rapido movimento, mentre un basso valore della velocità dell'otturatore può permettere di scattare foto di oggetti in rapido movimento con un forte senso di movimento.

Regolazione apertura

Potete regolare l'ampiezza dell'apertura. Selezionando una grande apertura si focalizzerà sull'oggetto principale e mostrerà uno sfondo offuscato. Una piccola apertura manterrà sia lo sfondo che l'oggetto principale in una chiara focalizzazione.

Usare la registrazione veloce

In modalità Scatto, premere il pulsante icona Registrazione  per entrare direttamente in stato di registrazione e registrare.

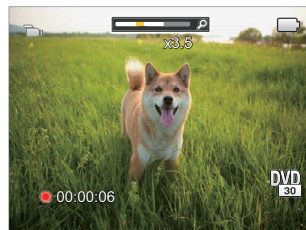





Dopo aver terminato la registrazione, premere il tasto icona Registrazione  o di nuovo il tasto Otturatore, potete salvare il video e tornare alla schermata di scatto.

RIPRODUZIONE

Guardare le foto ed i filmati

Per visualizzare sullo schermo LCD le foto e le sequenze video acquisite:

1. Dopo aver premuto il pulsante , l'ultima foto video clip girato apparirà sullo schermo LCD.
2. Usare i tasti []/[] per scorrere tra le foto o le sequenze video archiviate nella memoria interna o nella scheda memoria.
3. Per seguire una sequenza video, premere il tasto  per accedere alla modalità di riproduzione filmati.

Una guida operativa apparirà sullo schermo durante la riproduzione di un video. Premere i pulsanti appropriati per attivare le funzioni corrispondenti.

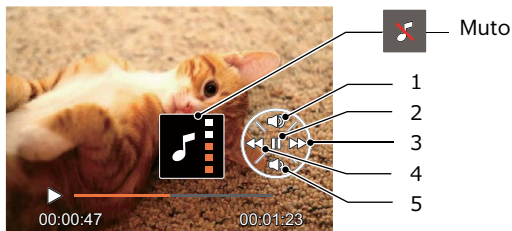

1	Aumentare il Volume
2	Pausa
3	Avanzamento Veloce
4	Riavvolgi
5	Diminuire il Volume

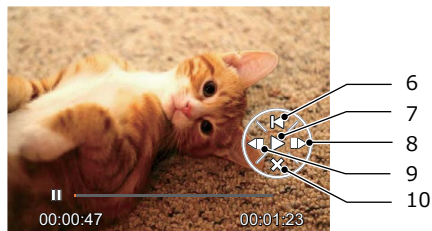

6	Tornare All'inizio del Video
7	Riprodurre
8	Riprodurre il Video in Avanti
9	Riprodurre il Video All'indietro
10	Annullare la Riproduzione

Visualizzazione di anteprima

In modalità Riproduzione, premere un'estremità del pulsante dello Zoom (**W** ) per visualizzare le miniature di foto e video sullo schermo.



1. Premere il pulsante Zoom per passare le miniature in 3 x 3 a 4 x 4 e viceversa.
2. Quando viene visualizzata una miniatura 3 x 3 o 4 x 4, premere i tasti freccia per selezionare una foto o una sequenza video da visualizzare.

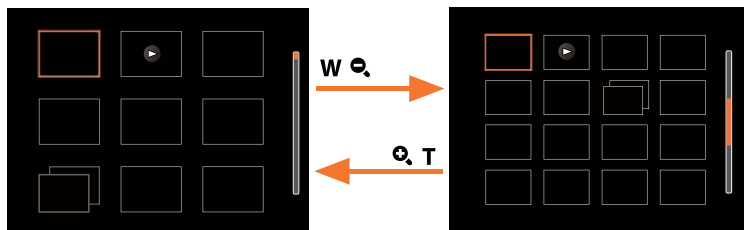

3. Premere i tasti freccia per selezionare una foto o una sequenza video da visualizzare e premere il tasto  per ripristinare le dimensioni originali.



Se l'indicatore  appare sull'LCD, è attualmente mostrato un file di filmato.



Premere il pulsante  per ripristinare l'icona di un'anteprima alla dimensione dell'immagine originale.

Utilizzo dello zoom durante la riproduzione (solo per le foto)

Durante la riproduzione delle foto, è anche possibile utilizzare il dispositivo di scorrimento Zoom per ingrandire le foto da 2 a 8 volte.



1. Premere il tasto [◀👁]/[▶👁] per selezionare un'immagine da ingrandire.
2. Premere un'estremità del pulsante Zoom (📄 T) per zoomare avanti.
3. Nell'angolo in basso a destra dello schermo sarà visualizzato il numero di volte e l'area zoom della foto.

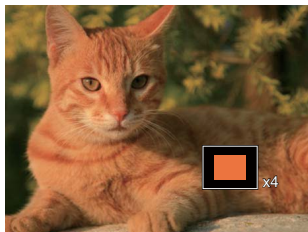





4. Premere i tasti freccia per navigare e selezionare una parte dell'immagine da ingrandire.
5. Premere il tastopere (SET) riportare l'immagine alle sue dimensioni di scala originali.





Le immagini del filmato non possono essere ingrandite.

Presentazione

Questa impostazione consente visualizzare come una presentazione tutte le immagini archiviate.

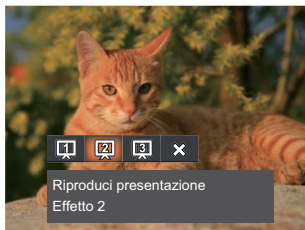
1. Premi il pulsante  per entrare nella schermata riproduzione.
2. Premi il pulsante  per entrare nell'opzione slide.
3. Premere il tasto []/[] per selezionare la riproduzione di una presentazione o [Annulla] per tornare alla schermata di riproduzione.



- Riproduci presentazione
 - Effetto 1
 - Riproduci presentazione
 - Effetto 2
 - Riproduci presentazione
 - Effetto 3
4. Premere il tasto  per confermare l'impostazione.

Eliminazione di foto e video

In modalità riproduzione, premere il tasto [▼🗑️🔄] per selezionare foto e video.

Per eliminare foto o filmati:

1. Premere il pulsante [📺] per passare in modalità riproduzione.
2. Premere il tasto [◀️🗑️]/[▶️⚡] per selezionare foto e video da eliminare.
3. Premere il tasto [▼🗑️🔄] per visualizzare la schermata di eliminazione.

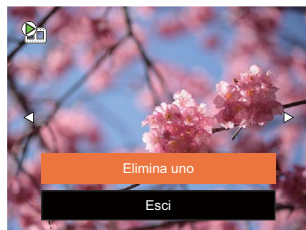

4. Premere il tasto [▲DISP.]/[▼🗑️🔄] per selezionare [Elimina uno] o [Esci] e premere il tasto [SET] per confermare.



Le foto/sequenze video eliminate non possono essere recuperate.





Vedere a pagina 59 per le istruzioni sulle opzioni del menu elimina.

USO DEI MENU

Menu fotografia

Modalità:  **P** **M** **SCN**  

1. In modalità di scatto foto, premere il tasto  per accedere al menu di scatto foto.
2. Premere il tasto [▲ DISP.]/[▼ ⏻ ⏹] per selezionare il menu di scatto foto da impostare.
3. Premere il tasto [◀ ⏻]/[▶ ⏻] per selezionare il menu di scatto foto da impostare e premere il tasto  per confermare.

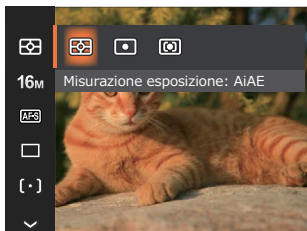

Misurazione esposizione

Usare questa impostazione per selezionare la grandezza dell'“obiettivo” del campo di vista della fotocamera da misurare.

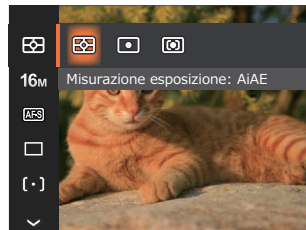

- AiAE (Artificial Intelligence AE, esposizione automatica con sistema di misura della luce basato sull'intelligenza artificiale): Seleziona in automatico la misura in un punto centrale e in uno periferico, in modo da calcolare il giusto valore di esposizione per compensazione.
- Punto: La misurazione a punto individua una piccola area nel centro del campo di vista della fotocamera.
- Media centr.: La misurazione centrale indica un'area leggermente più grande del campo di vista della fotocamera.

Dimens (Dimensioni) 16M

L'impostazione delle dimensioni si riferisce alla risoluzione dell'immagine in pixel. Una risoluzione dell'immagine migliore permette di stamparla in dimensioni più grandi senza degradarne la qualità.

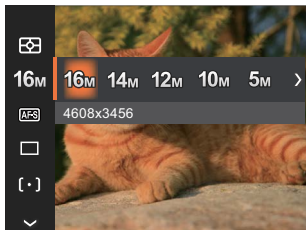

- 16M: 4608x3456
- 14M: 4608x3072 (3:2)
- 12M: 4608x2592 (16:9)
- 10M: 3648x2736
- 5M: 2592x1944
- 3M: 2048x1536
- 2M: 1920x1080 (16:9)
- VGA: 640x480



Maggiore è il numero di pixel registrati, migliore diventa la qualità d'immagine. Come diminuisce il numero di pixel registrati, si sarà in grado di registrare più immagini sulla scheda memoria.

AF continuo **AF-S**

Abilitare l'autofocus continuo per consentire la messa a fuoco automatica ininterrotta quando si scattano foto.

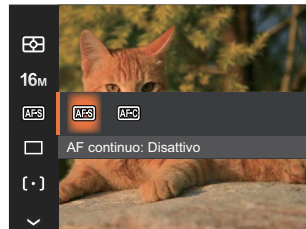



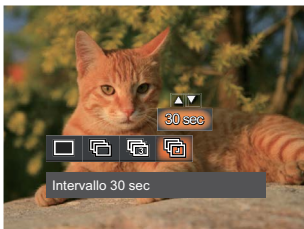

- AF continuo: Disattivo
- AF continuo: Attiva

Impostazione cattura continua

Usare questa impostazione acquisire una sequenza di scatti. Una volta entrati in questa modalità, per usare questa funzione è necessario tenere continuamente premuto il pulsante dell'otturatore.







-  Singolo
-  Sequenza scatti
-  3X scatto
-  Intervallo (30sec/1 min/5 min/10 min)

 Il flash è progettato per non funzionare in Sequenza scatti modalità per abilitare la rapida successione degli scatti.

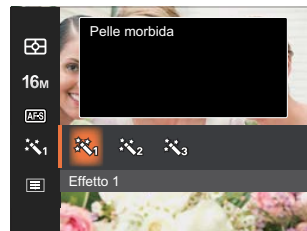
 Premere il tasto otturatore per acquisire una sequenza di scatti.

Fotoritocco



-  Effetto 1
Pelle morbida
-  Effetto 2
Pelle morbida + Occhi luminosi
-  Effetto 3
Pelle morbida + Occhi luminosi +
Ingrandimento occhi

Impostazioni di focalizzazione ()

I metodi di focalizzazione che puoi selezionare con le diverse modalità di questa funzione sono diversi.



- () AF singolo
La cornice di fuoco appare al centro dello schermo LCD per mettere a fuoco il soggetto.
- () AF multiplo
La fotocamera mette a fuoco automaticamente il soggetto di un'area ampia per trovare il punto di fuoco.
- () Object Tracking
Puntamento intelligente dell'oggetto in movimento durante la messa a fuoco.

Quando () è abilitato, la funzione Object Tracking non è disponibile.

HDR HDR

Usa quest'impostazione per controllare l'intervallo dell'immagine ad ampiezza dinamica quando si fanno foto statiche. Il luogo luminoso è brillante, nel luogo buio dovresti essere capace di distinguere il contorno e la profondità dell'oggetto da fotografare. (Suggerito l'utilizzo di un cavalletto)









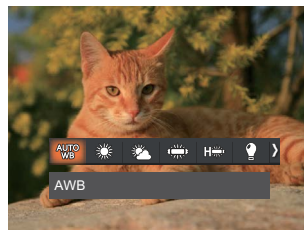
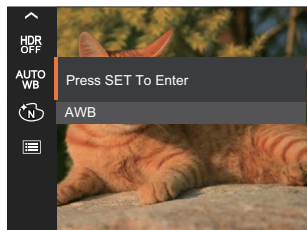

- HDR: funzione disattivata
- HDR: funzione attivata

() Nello scenario con un forte contrasto di luce (troppo scuro o troppo chiaro), questa funzione permette di scattare foto soddisfacenti.

Impostazione equilibrio bianco AUTO WB

Il bilanciamento del bianco permette all'utente di regolare la temperatura colore in presenza di diverse sorgenti luminose, per garantire la riproduzione fedele dei colori.





-  AWB
-  Luce diurna
-  Nuvoloso
-  Fluorescente
-  Fluorescente (CWF)
-  Incandescente
-  BB manuale
(Premere a fondo il tasto otturatore per rilevare il valore del bilanciamento del bianco)
-  Temperatura colore (1900K-10000K)
Premere i pulsanti [▲ DISP.]/[▼ 🗑️ 🌙] per nella sezione "Regolazione del valore K"; premere il pulsante [◀ 🌸] per uscire dalla sezione.

Effetto colore

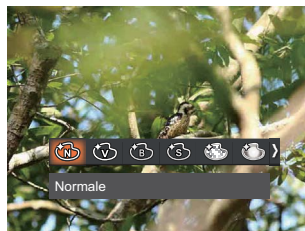
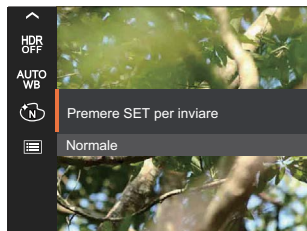
L'impostazione dei colori dell'immagine può permettere all'utente di selezionare effetti di colore diversi.





-  Normale
-  Vivace
-  Bianco e nero
-  Retro
-  Romantico
-  Vignettatura
-  Artistico

 Quando è abilitata la funzione HDR o Scatto continuo, Romantico, Vignettatura e Artistico non vengono visualizzati.

Scena

Seleziona una scena in Modalità ScENARIO (**SCN**).
Fare riferimento alla sezione “Modalità ScENARIO” a
pagina 25.



In modalità  , puoi premere il pulsante
[ ] nella schermata di scatto per impostare
lo scatto automatico.

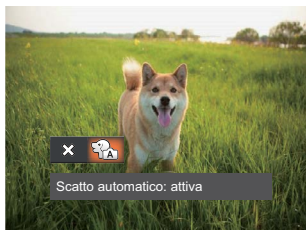

Menu delle impostazioni di scatto foto

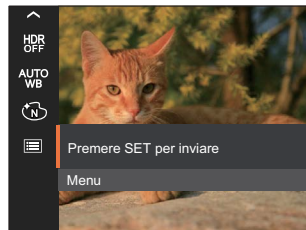

Premere il tasto  per accedere al menu.



Qualità

È possibile utilizzare l'impostazione Qualità per regolare il rapporto di compressione dell'immagine.

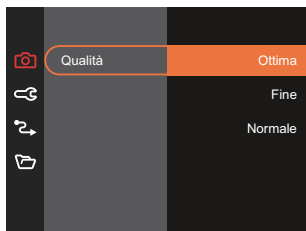

- Ottima 16M Dimensioni medie dei file: 4.0MB
- Fine 16M Dimensioni medie dei file: 2.5MB
- Normale 16M Dimensioni medie dei file: 2.0MB

Assistenza AF

In ambienti più scuri, è possibile attivare Assistenza AF per una migliore messa a fuoco.

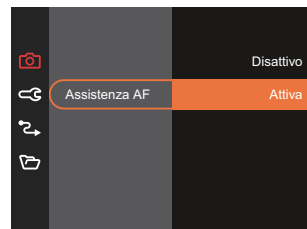

Zoom digitale

Questa impostazione per modificare lo zoom digitale. Se questa funzione è disabilitata, potrà essere utilizzato solo lo zoom ottico.

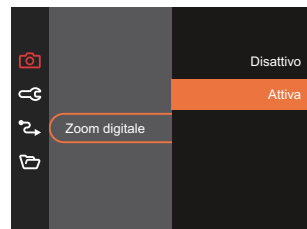

Data stampa

Accludi una stampa data /orario sull immagine della foto.

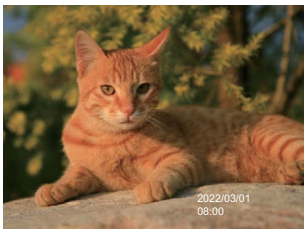
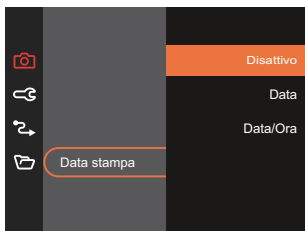

Revisione

Questa opzione consente di effettuare una revisione rapida delle foto subito dopo lo scatto. Ciascuna foto viene visualizzata sullo schermo LCD in base all'ora selezionata.

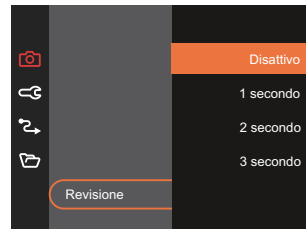



Rilevamento viso

Per rilevare e mettere a fuoco i volti e rendere tutti i volti più chiari nella modalità di fotografia.



Menu Film

Modalità: 

1. Premi il pulsante  per selezionare la modalità  e premere il tasto  per accedere al menu Film.

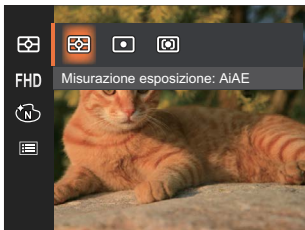

2. Premere il tasto [▲ DISP.]/[▼ ⏻ ⏸] per selezionare il menu Film da impostare.
3. Premere il tasto [◀ ⏻]/[▶ ⚡] per selezionare il menu Film da impostare e premere il tasto  per confermare.

Misurazione esposizione

Usare questa impostazione per selezionare la grandezza dell'“obiettivo” del campo di vista della fotocamera da misurare.

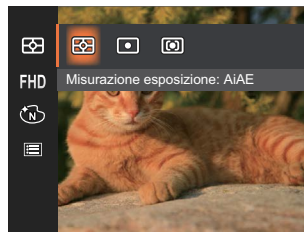

- AiAE (Artificial Intelligence AE, esposizione automatica con sistema di misura della luce basato sull'intelligenza artificiale)
Seleziona in automatico la misura in un punto centrale e in uno periferico, in modo da calcolare il giusto valore di esposizione per compensazione.
- Punto
La misurazione a punto individua una piccola area nel centro del campo di vista della fotocamera.
- Media centr.
La misurazione centrale indica un'area leggermente più grande del campo di vista della fotocamera.



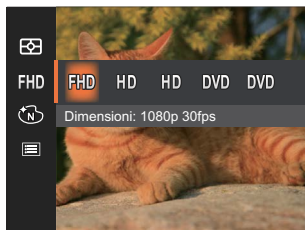

Pixel immagine FHD

Impostare la risoluzione dell'immagine durante la registrazione video.



I requisiti per la lettura e scrittura veloce della scheda SD per la registrazione dei pixel di grandi immagini:





No.	Pixel immagine	Fotogramma	Consiglio	Tempo di registrazione (4 GB) Circa
1	1920x1080*	30	Class 10	13 minuti
2	1280x720	60	Class 10	14 minuti
3	1280x720	30	Class 10	29 minuti
4	640x480	30	Class 10	84 minuti
5	640x480	120	Class 10	22 minuti

-  * Il tempo di registrazione più lungo è di 29 minuti in una sola volta.
-  Quando si fanno alte registrazioni di pixel, il surriscaldamento del corpo della macchina provocherà l'interruzione della registrazione ma non è un guasto.
-  Quando il formato video è impostato su 640x480 (120 fps), il tempo di ripresa è di 30 secondi, il tempo di riproduzione è di 2 minuti.
-  La registrazione del suono è disabilitata quando è scelta l'impostazione 640x480 120fps.

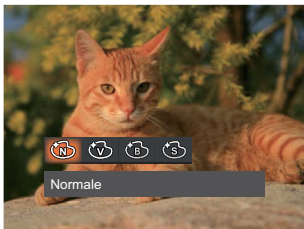
Effetto colore

L'impostazione dei colori dell'immagine può permettere all'utente di selezionare effetti di colore diversi.



-  Normale
-  Vivace
-  Bianco e nero
-  Retro

Menu delle impostazioni di Film



Premere il tasto  per accedere al menu.

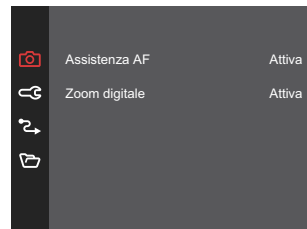

Assistenza AF

In ambienti più scuri, è possibile attivare Assistenza AF per una migliore messa a fuoco.

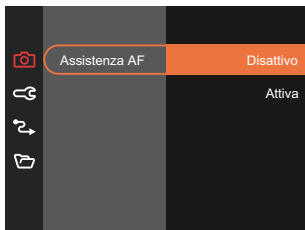





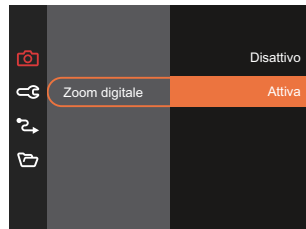









Zoom digitale

Questa impostazione per modificare lo zoom digitale. Se questa funzione è disabilitata, potrà essere utilizzato solo lo zoom ottico.





• Opzioni di scatto (O: disponibile X: non disponibile)

Opzioni	Modalità di scatto												
		P	M		SCN								
					ASCN								
	O	O	O	O	O	O	O	O	O	O	O	X	O
16M	O	O	O	X	O	O	O	O	O	O	O	X	O
FHD	X	X	X	O	X	X	X	X	X	X	X	X	X
AF-S	O	O	O	X	X	X	O	X	X	X	X	X	O
	O	O	O	X	X	X	O	X	X	O	X	X	X
	X	X	X	X	X	X	X	X	X	X	X	X	O
[·]	O	O	O	X	X	X	X	X	X	X	X	X	X
HDR	O	O	O	X	X	O	O	X	O	X	X	X	X
AUTO WB	X	O	O	X	X	X	X	X	X	X	X	X	X
	X	O	O	O	X	X	X	X	X	X	X	X	X
	O	O	O	O	O	O	O	O	O	O	O	O	O

Menu di riproduzione

Modalità: 

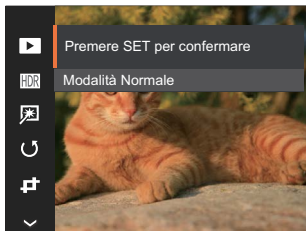

1. Premere il tasto  per visualizzare la schermata di riproduzione e premere il tasto  per accedere al menu.



2. Premere il tasto [▲ DISP.]/[▼ ⏏ ⏻] per selezionare la riproduzione da impostare e premere il tasto  per accedervi.
3. Premere i tasti [▲ DISP.]/[▼ ⏏ ⏻] o [⏏ ⏻]/[▶ ⚡] per selezionare la opzione desiderata e premere il tasto  per confermare.

Modalità Riproduzione





-  Modalità Normale:
Visualizza tutte le immagini.
 -  Modalità Data:
Organizzate per data.
-  La Cartella Data è visualizzare in ordine in base alla data dello scatto.

HDR- Intervallo Dinamico Alto

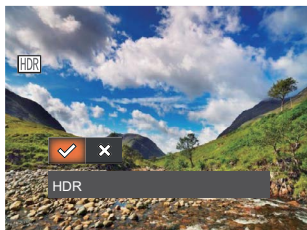
Con la funzione HDR, può essere effettuata sulle foto fatte un'esposizione omogeneizzante. Ottimizzando i dettagli delle parti più scure ed evidenziando sulla foto che potrebbero essere sovraesposte o avere uno schermo ad alto contrasto, la foto sarà più rifinita e stereoscopica.







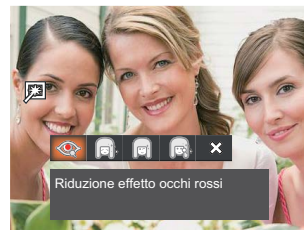

-  HDR
-  Annulla

 Dopo aver utilizzato la funzione HDR, l'immagine sarà salvata come nuovo file e il file originale rimane ancora registrato in memoria.

Ritocco

La funzione di riproduzione in bellezza permette un abbellimento utilizzando tre effetti individuali.





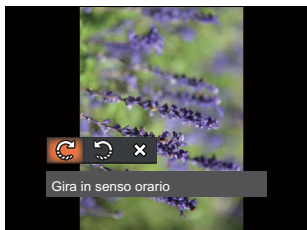

-  Riduzione effetto occhi rossi
-  Pelle morbida
-  Occhi luminosi
-  Ingrandimento occhi
-  Annulla

Ruota

Usare questa impostazione per cambiare l'orientamento dell'immagine.



-  Gira in senso orario
-  Gira in senso antiorario
-  Annulla



 La foto panoramica e il video non possono essere ruotati.

 Il file ruotato sostituirà quello originale.

Ridimensiona

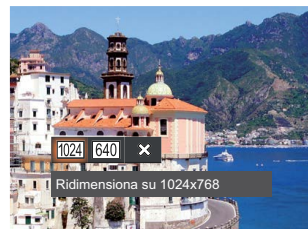
Questa impostazione consente di ridimensionare un'immagine ad una risoluzione specifica e di salvarla come una nuova immagine.



-  Ridimensiona su 1024x768
-  Ridimensiona su 640x480
-  Annulla

 Solo per modificare le fotografie ad alta risoluzione a quelle con bassa risoluzione.

 Le dimensioni delle fotografie scattate nella modalità panorama o ruotate non potranno essere modificate.

Effetto colore

Questa impostazione ti permette di cambiare l'effetto del colore dell'immagine. E' salvata come nuova foto e memorizzata insieme alla foto originale.

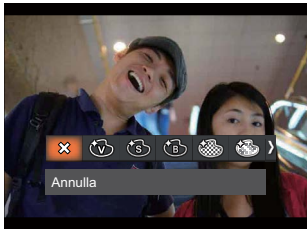

-  Annulla
-  Vivace
-  Retro
-  Bianco e nero
-  Granuloso
-  Romantico
-  Vignettatura
-  Artistico

Menu delle impostazioni di riproduzione

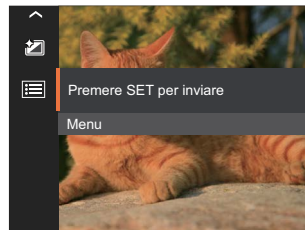

Premere il tasto  per accedere al menu.



Proteggi

Per evitare che le foto o i filmati vengano eliminati accidentalmente, usare questa impostazione per bloccare uno o tutti i file.

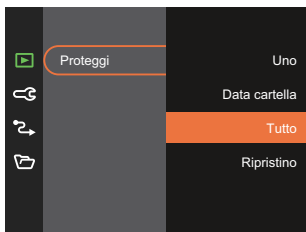

- Uno Blocca la foto o il video selezionati se non sono protetti; sblocca la foto o il video selezionati se sono protetti.
- Data cartella Blocca tutte le foto in Data cartella.
- Tutto Blocca tutte le foto o i video.
- Ripristino Annulla tutte le foto o i video bloccati.

Elimina

È possibile eliminare uno o tutti i file fotografici/video.

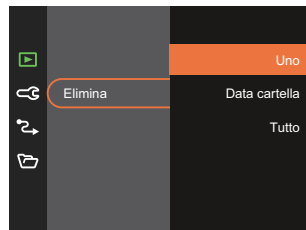



- Uno Eliminare una foto o un video.
- Data cartella Elimina tutte le foto in Data cartella.
- Tutto Elimina tutte le foto o i video.

- L'indicatore "©" significa che un file è protetto. Bisogna rimuovere la protezione del file prima che un file possa essere eliminato.
- L'eliminazione dei file causa che le impostazioni DPOF vengano azzerate.
- Quando un'unica foto nella cartella riportante una determinata data è protetta, la foto protetta deve essere conservata mentre le altre foto devono essere cancellate.

DPOF

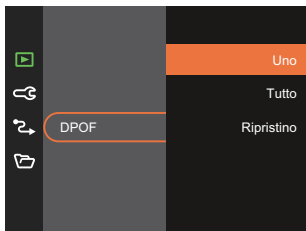
Il protocollo DPOF consente di registrare una selezione d'immagini da stampare e salverà la selezione nella scheda memoria; così si può portare la scheda presso un laboratorio e stampare le foto senza dover specificare quali foto stampare.







 Per la stampa è necessaria una stampante che supporti il formato DPOF.

Ritaglia

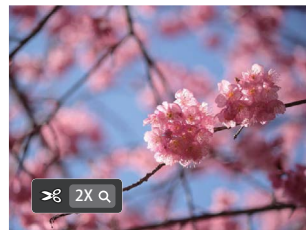
L'impostazione Taglia vi permette di tagliare le foto e salvarle come nuove immagini.

1. Selezionare [Si] per confermare il ritaglio. Selezionare una parte da ritagliare utilizzando i pulsanti Zoom e i tasti freccia per ritagliare una foto.







2. Premere il tasto  per visualizzare il messaggio [Salvare le modifiche?]. Selezionare [] per modificare e salvare la foto. Selezionare [] per annullare le modifiche e tornare alla schermata del messaggio di ritaglio.



 L'immagine non può essere nuovamente ritagliata quando è stata ritagliata a 640X480.

Impostazioni generali

Modalità:        

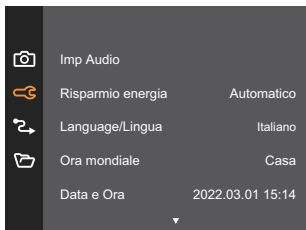
1. Premere il tasto  in qualsiasi modalità e premere il tasto [▲ DISP.]/[▼ 🔍 ⏻] per selezionare . Premere il tasto  per accedere al menu.
2. Premere il tasto [▲ DISP.]/[▼ 🔍 ⏻] per selezionare  e premere il tasto  / [▶ ⚡] per accedere al menu.



3. Premere il tasto [▲ DISP.]/[▼ 🔍 ⏻] per selezionare la voce da impostare e premere il tasto  / [▶ ⚡] per accedere al menu.
4. Premere i tasti [▲ DISP.]/[▼ 🔍 ⏻] o [◀ 🔍 ⏻]/[▶ ⚡] per selezionare la opzione desiderata e premere il tasto  per confermare.

Imp Audio

Con questa impostazione è possibile regolare il volume del suono.

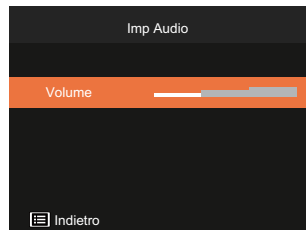

Risparmio energia

Questa impostazione consente di conservare l'energia ed ottenere la massima durata della batteria.



Language/Lingua

Fare riferimento alla sezione “Ripristino della lingua” a pagina 18.

Ora mondiale

L'impostazione del fuso orario è una funzione utile durante i viaggi all'estero. Questa funzione abilita a visualizzare sullo schermo LCD l'ora locale quando ci si trova all'estero.

1. Premere il tasto [▲ DISP.]/[▼ 🔍 ⏻] per selezionare i campi relativi al luogo di partenza (🏠) e di destinazione (🌐).
2. Premere il tasto [◀ ⏪]/[▶ ⏩] per selezionare una città situata nello stesso fuso orario del campo. Premere il tasto (SET) per confermare le impostazioni.

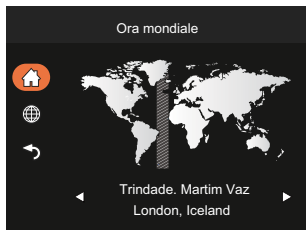

Data e Ora

Fare riferimento alla sezione “Ripristino di Data/Ora” a pagina 19.





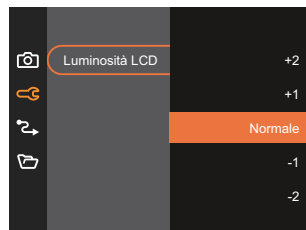

Luminosità LCD

Usare questa funzione per regolare la luminosità dello LCD.



Impostazioni della connessione

Modalità:  **P**   **SCN**   

1. Premere il tasto  in qualsiasi modalità e premere il tasto [▲ DISP.]/[▼ 🗑️ ⏻] per selezionare  .
Premere il tasto  per accedere al menu.
2. Premere il tasto [▲ DISP.]/[▼ 🗑️ ⏻] per selezionare  e premere il tasto  / [▶ ⚡] per accedere al menu.
3. Selezionare [USB] e premere il tasto  / [▶ ⚡] per accedere al menu.

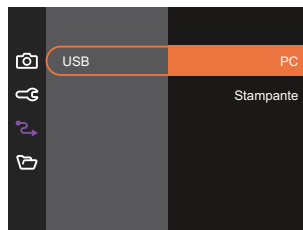
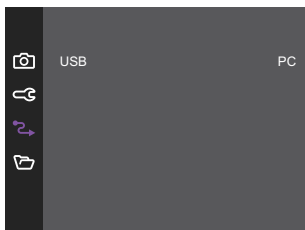



4. Premere i tasti [▲ DISP.]/[▼ 🗑️ ⏻] per selezionare la opzione desiderata e premere il tasto  per confermare.

Collegamento al PC

Puoi usare il cavo USB per collegare la fotocamera per copiare (trasmettere) le foto al computer.

Impostazione della modalità USB

Premere i tasti [▲ DISP.]/[▼  ] per selezionare [PC] e premere il tasto  per confermare.

Trasferire i file al Computer

Il computer rileverà automaticamente la fotocamera come una unità rimovibile. Fare doppio clic sull'icona Risorse del computer del desktop per trovare l'unità rimovibile e copiare le cartelle ed i file dell'unità in una directory del computer, come si copia qualsiasi altra cartella o file.

Usando il cavo USB si possono trasferire le foto ed i video acquisiti al PC. Attenersi alle fasi che seguono per collegare la fotocamera al computer.

1. Assicurarsi che sia la fotocamera, sia il PC siano accesi.
2. Collegare una estremità dell'adattatore USB fornito in dotazione alla porta USB della fotocamera.
3. Collegare l'altra estremità del cavo ad una porta USB disponibile del computer.
4. Al termine della trasmissione, scollegare il cavo USB in base alle istruzioni specificando come rimuovere i dispositivi USB in modo sicuro.

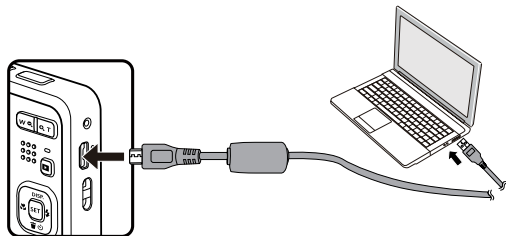

Collegamento ad una stampante compatibile PICTBRIDGE™



La tecnologia PICTBRIDGE™ consente la stampa delle foto salvate nella scheda di memoria dalla stampante.

Per sapere se una stampante è compatibile PICTBRIDGE™, cercare il logo PICTBRIDGE™ sulla confezione, oppure controllare le specifiche nel Manuale. Con la funzione PICTBRIDGE™ della fotocamera si possono stampare le foto acquisite direttamente su una stampante compatibile PICTBRIDGE™ usando il cavo USB fornito in dotazione, senza usare un PC.

Impostazione della modalità USB

Premere i tasti [▲ DISP.]/[▼] per selezionare [Stampante] e premere il tasto per confermare.

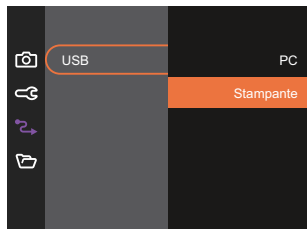

Una volta resettata la fotocamera, passerà automaticamente alla modalità PC dalla modalità USB.

Fare riferimento alla sezione “Uso del menu PICTBRIDGE™” a pagina 67.

Collegamento della stampante

1. Assicurarsi che sia la fotocamera, sia la stampante siano accese.
2. Collegare una estremità del cavo USB fornito in dotazione alla porta USB della fotocamera.
3. Collegare l'altra estremità del cavo alla porta USB della stampante.

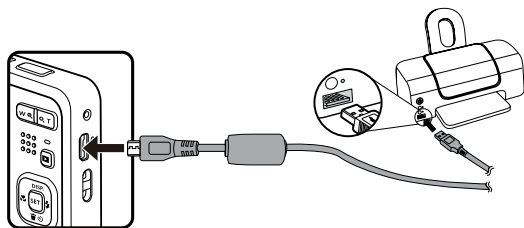

Se la fotocamera non è collegata ad una stampante compatibile PICTBRIDGE™, sullo schermo LCD appare il seguente messaggio.

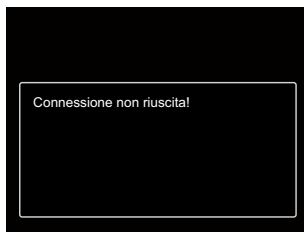

Il precedente messaggio d'errore appare anche se la modalità USB è impostata in modo scorretto; in questo caso bisogna scollegare il cavo USB, controllare le impostazioni della modalità USB, assicurarsi che la stampante sia accesa e provare a ricollegare il cavo USB.

Uso del menu PICTBRIDGE™

Dopo avere impostato la modalità USB su Stampante, appare il menu PICTBRIDGE™.



Premere il tasto [▲ DISP.]/[▼ 🗑️] per selezionare una voce del menu e premere il tasto [SET] / [▶ ⚡] per accedere alla voce.

Stampa (con data)/Stampa (senza data)

Se la data e l'ora delle fotocamera sono state impostate, la data sarà salvata insieme alle foto acquisite. Le foto possono essere stampate attenendosi alle fasi che seguono.

1. Nel menu PICTBRIDGE™, selezionare [Stampa (con data)]/[Stampa (senza data)] per visualizzare la schermata di seguito.



2. Premere il tasto [◀📄]/[▶📄] per selezionare una foto da stampare.
3. Premere il tasto [▲DISP.]/[▼🗑️🕒] per selezionare il numero di copie per la foto attualmente visualizzata.
4. Premere il tasto [SET] ed appare la schermata che segue.

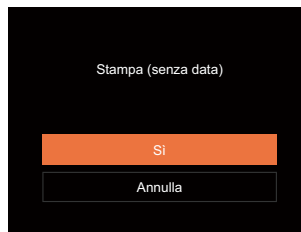

5. Selezionare [Si] e premere il tasto [SET] per confermare; Selezionare [Annulla] per annullare la stampa.

Stampa indice

Con questa funzione è possibile stampare tutte le foto della fotocamera.

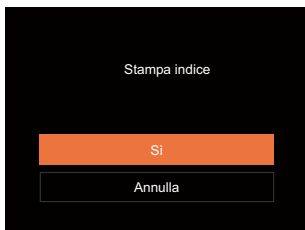

Stampa immagini DPOF

Per usare la stampa DPOF, in precedenza è necessario eseguire la selezione di foto da stampare usando l'impostazione DPOF. Fare riferimento alla sezione "DPOF" a pagina 60.



Esci





Selezionare [Esci] per uscire dal menu PICTBRIDGE™. A questo punto, sullo schermo viene visualizzato il messaggio [Rimuovere il cavo USB!].





Scollegare il cavo USB dalla fotocamera e dalla stampante.

Impostazioni del file

Modalità:        

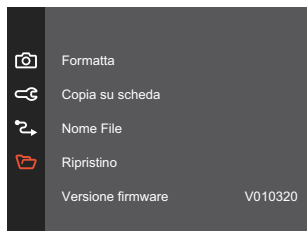
1. Premere il tasto  in qualsiasi modalità e premere il tasto [▲ DISP.]/[▼ 🗑️ 🔄] per selezionare  .
Premere il tasto  per accedere al menu.
2. Premere il tasto [▲ DISP.]/[▼ 🗑️ 🔄] per selezionare  e premere il tasto  / [▶ ⚡] per accedere al menu.



3. Premere il tasto [▲ DISP.]/[▼ 🗑️ 🔄] per selezionare la voce da impostare e premere il tasto  / [▶ ⚡] per accedere al menu.
4. Premere i tasti [▲ DISP.]/[▼ 🗑️ 🔄] o [◀ 🔄]/[▶ ⚡] per selezionare la opzione desiderata e premere il tasto  per confermare.

Formatta

Notare: la formattazione vi permette di eliminare tutto il contenuto della scheda di memoria e memoria incorporata, comprese le foto e i file di filmati protetti.

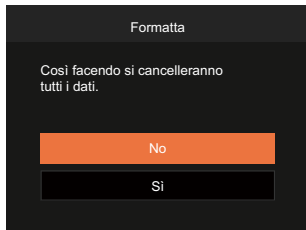

 Quando la scheda di memoria non è stata inserita nella fotocamera, formattare la memoria incorporata; quando c'è una scheda di memoria solo quest'ultima può essere formattata.

Copia su scheda

Usare questa impostazione per copiare sulla scheda memoria i file archiviati nella memoria interna.

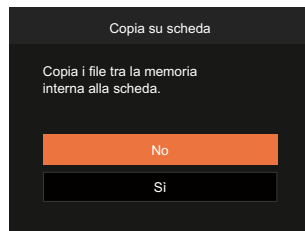

 Se non avere una carta della camera, non può indicare la funzione.

Nome File

Una volta scattata una foto o acquisito un filmato, la fotocamera lo salverà come file e lo farà terminare con un numero seriale. È possibile usare questo elemento per scegliere se il file deve essere numerato in serie o se deve iniziare con 1 ed essere salvato in un'altra cartella sulla scheda di memoria.

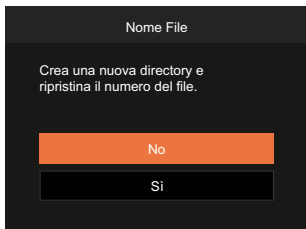

Ripristino

Usare questa impostazione per ripristinare la fotocamera sulle impostazioni predefinite.

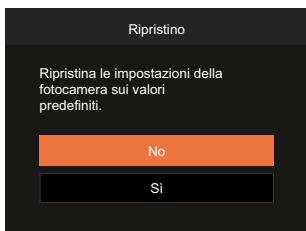

Versione FW (Versione firmware)

Usare questa impostazione per vedere la versione corrente del firmware della fotocamera.



Se vi è una nuova versione firmware nella scheda SD, selezionare [Si] per aggiornare.

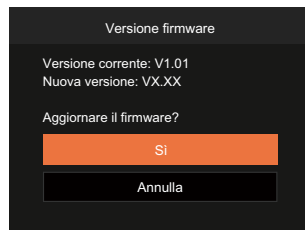

APPENDICI

Specifiche



“Il design e le specifiche sono soggette a cambiamenti senza preavviso.”

Sensore di Immagine	Tipo	1/2.3"BSI CMOS
	Pixel Effettivi	16.35 Megapixel
	Pixel Totali	16.76 Megapixel
Obiettivo	Lunghezza focale	5.1 mm (Ampiezza) — 25.5 mm (Tele)
	Equivalente a film di 35mm	28 mm (Ampiezza) — 140 mm (Tele)
	Numero F	F3.9 (Ampiezza) — F6.3 (Tele)
	Costruzione obiettivo	8 gruppi 8 elementi
	Zoom ottico	5x
	Intervallo di focalizzazione	Normale: (Ampiezza) 60 cm ~ ∞ (Tele) 100 cm ~ ∞ Macro: 5 cm ~ ∞ (solo ampiezza)
Sistema Autofocus	Autofocus TTL	
Anti agitazione delle mani	Stabilizzatore dell'immagine digitale	
Zoom digitale	Zoom digitale 6x (zoom combinato: 30x)	

Numero dei pixel di registrazione	Fermo immagine	(4:3) 16MP: 4608 × 3456 10MP: 3648 × 2736 5MP: 2592 × 1944 3MP: 2048 × 1536 0.3MP: 640 × 480	(3:2) 14MP: 4608 × 3072	(16:9) 12MP: 4608 × 2592 2MP: 1920 × 1080
	Filamto	1920 × 1080 (30fps), 1280 × 720 (60fps), 1280 × 720 (30fps), 640 × 480 (30fps), Film ad alta velocità: 640 × 480 (120fps)		
Compressione dell'immagine		Ottima, Buona, Normale		
Supporto DCF, DPOF (Ver1.1)		Sì		
Formato file	Fermo immagine	Exif 2.3 (JPEG)		
	Filamto	Formato Filmato: MOV (Motion JPEG), Audio: PCM lineare [Monaural]		
Modalità di scattos		Modalità Auto, AE programmata, Modalità Manuale, Modalità Film, Modalità Scenario, Modalità Panorama, Fotoritocco		
Modalità Scenario		Auto Scene, Paesaggio notturno , Modalità animali domestici, Neve, Party, Sport, Ritratto notturno , Ritratto, Bambini, Paesaggio, Tramonto, Fuochi d'artificio, Spiaggia, Contro il tremore		
Caratteristiche di rilevamento		Face detection, sorriso, occholino, gatto, cane		
Ritocco foto		Riduzione effetto occhi rossi, Pelle morbida, Occhi luminosi, Ingrandimento occhi		
HDR		Sì		

Panorama video		Fino a 180° (Orizzontale)
Display LCD		2.7 pollici (230k Pixel)
Sensibilità ISO		Automatico, ISO100/200/400/800/1600/3200
Metodo AF		AF singolo, AF multiplo (TTL 9-punti), Object Tracking, rilevamento volto
Metodo di misurazione dell'esposizione		Intelligenza artificiale AE (AiAE), Media centrata sul peso, punto (Fissato al centro dell'immagine) AE volto
Metodo di controllo dell'esposizione		Programma AE (Blocco AE disponibile)
Compensazione dell'esposizione		±3 EV con scatti incrementali di 1/3
Velocità otturatore		1/2000 ~ 4 Secondi (Manuale: 30 Secondi)
Scatto continuo		Si
Modaltà riproduzione		Foto singola. Indice (9/16 miniature), slide show, Data
		Ingrandimento (da 2 a 8 volte)
Controllo equilibrio bianco		AWB, Luce diurna, Nuvoloso, Fluorescente, Fluorescente (CWF), Incandescente, BB manuale, Temperatura colore (1900K-10000K)
Flash	Metodo flash	Interno
	Modalità Flash	Sempre disattivo, Flash automatico, Flash sempre attivo, Sincronia rallentata, Slow Sync+Occhi rossi, Riduzione effetto occhi rossi
	Poligono di tiro	(Ampiezza) Approx. 0.3m ~ 3.9m (ISO800) (Tele) Approx. 1.2m ~ 2.4m (ISO800)
	Tempo di riciclaggio	6 secondi o meno

Registrazione media	Memoria interna: approx. 63MB
	Scheda SD/SDHC/SDXC fino a 512 GB supportati [Scheda MMC non supportata]
PICTBRIDGE™, Supporto ExifPrint	Si
Supporto Multi-Lingua	27 lingue
Porte	USB 2.0 (Micro USB a 5 pin)
Alimentazione	Batteria ricaricabile agli ioni di Litio. LB-012, 3.7V 700mAh, In camera Caricamento
Tempo di ricarica della batteria	Approx. 2H (Utilizzare l'adattatore CA e la batteria è esaurita)
Capacità di scatto (prestazione batteria)	Approx. 200 scatti (in base a standard CIPA) Approx. 1h 30min for Video (@1080/30fps)
Ambiente di funzionamento	Temperatura: 0 ~ 40 °C, Umidità: 0 ~ 90%
Dimensioni (L x H x P)	Approx. 91.5 × 56.5 × 22.9mm (in base a standard CIPA)
Peso	Approx. 106g (Solo corpo)

Richieste e messaggi di avviso

Messaggi	Descrizione	Metodi di ripristino
Avviso! Batteria esaurita.	La batteria della fotocamera è scarica. È un avviso che indica che la fotocamera si sta per spegnere.	La fotocamera si spegne 2 secondi dopo che viene visualizzato.
Ostruzione obiettivo, riavviare la fotocamera.	L'obiettivo è inceppato o qualche oggetto estraneo impedisce il funzionamento corretto dell'obiettivo.	Spegnere e riaccendere la fotocamera per ripristinare l'obiettivo.
Suggerito l'utilizzo di un ca valletto.	Se si abilita l'esposizione continua, viene visualizzato questo messaggio quando la schermata di scatto foto viene visualizzata per la prima volta.	Scompare dopo 2 secon.
La temperatura della batteria è troppo elevata.	La temperatura della batteria raggiunge i 53,5°C.	Scompare dopo 2 secondi. Se si preme un tasto, non vi è alcuna risposta. In modalità Film, la registrazione video si arresta. È possibile iniziare a scattare foto correttamente finché non si raffredda la batteria.
Errore memoria interna!	Si verifica un errore nella memoria interna.	Scompare dopo 2 secondi.
Allineamento inappropriato. Riprovare.	L'offset è troppo elevato per lo scatto panoramico.	Il messaggio scompare 2 secondi dopo per tornare alla schermata di scatto foto.

Messaggi	Descrizione	Metodi di ripristino
Avviso! Non spegnere la fotocamera durante l'aggiornamento!	Il messaggio viene visualizzato durante la procedura di aggiornamento del firmware.	Il messaggio scompare una volta aggiornata e spenta la fotocamera.
Rimuovere il cavo USB!	Una volta trasmessi i dati e ricevuto il messaggio che indica che è possibile scollegare il cavo USB, sullo schermo viene visualizzata la richiesta.	Il messaggio scompare una volta scollegato il Cavo Micro USB per spegnere automaticamente la fotocamera.
Connessione non riuscita!	Impossibile collegare PC, stampante.	Il messaggio scompare rimuovendo il cavo USB per arrestare il collegamento.
Aggiorna il firmware dopo averla caricata completamente!	Il firmware non può essere aggiornato quando l'alimentazione non è sufficiente.	Appare un messaggio per avvertire dell'aggiornamento dopo la ricarica completa e tornare alla schermata di aggiornamento.
Non si riesce a scrivere sulla scheda SD.	Quando si archiviano le immagini, la scheda SD è bloccata.	Scompare dopo 2 secondi.
Scheda piena!	Quando si accende la fotocamera o si preme il tasto otturatore, la fotocamera rileva uno spazio insufficiente nella scheda SD.	Scompare dopo 2 secondi.
Memoria piena	Quando si accende la fotocamera o si preme il tasto otturatore, la fotocamera rileva uno spazio insufficiente nella memoria della fotocamera.	Scompare dopo 2 secondi.

Messaggi	Descrizione	Metodi di ripristino
Errore scheda	Durante l'accensione, non è possibile riconoscere la scheda SD o si verifica un errore di lettura/scrittura.	Scompare dopo 2 secondi.
La scheda non è formattata.	Quando si verifica un errore nella scheda SD, viene visualizzato il messaggio "La scheda non è formattata".	Scompare 2 secondi dopo e viene visualizzata la schermata Formatta.
Accesso Lento	Quando si utilizza una scheda SD inferiore alla Classe 10 per registrare un filmato HD, la velocità di scrittura è inferiore e la registrazione non continua.	Il messaggio scompare 2 secondi dopo per tornare alla schermata di scatto foto.
Non si riesce a scrivere sulla scheda SD.	Lo scatto di foto o la registrazione di video si interrompe e la registrazione non può continuare.	Il messaggio scompare 2 secondi dopo per tornare alla schermata di scatto foto.
Nessun occhio rosso rilevato	Non vi sono occhi rossi nell'immagine. A questo punto, viene visualizzato il messaggio che indica la disabilitazione di Riduzione effetto occhi rossi.	Scompare dopo 2 secondi.

Messaggi	Descrizione	Metodi di ripristino
Questa immagine non può essere modificata.	Il formato del file non supporta la modifica o il file modificato non può essere modificato di nuovo.	Scompare dopo 2 secondi.
Numero massimo di cartelle superato.	Quando le cartelle della scheda SD superano il numero massimo (999), la loro lettura potrebbe richiedere molto tempo durante l'accensione. A questo punto scompare la richiesta.	Copiare i dati sul PC, formattare la scheda di memoria mediante la fotocamera.
Troppe immagini per l'esecuzione veloce.	Durante la riproduzione per data, le immagini superano le specifiche e non è possibile riprodurle per data.	Il messaggio scompare dopo 2 secondi e la fotocamera torna alla modalità di riproduzione normale.
Impossibile riconoscere i file.	Il formato del file da visualizzare non è supportato o il file è danneggiato e non può essere letto correttamente.	Questo messaggio immagine scompare solo dopo l'eliminazione del file.
Nessuna immagine	Quando si preme il tasto di riproduzione, non esiste alcun file immagine nella fotocamera o nella scheda di memoria.	Il messaggio scompare 2 secondi dopo per tornare alla schermata di scatto foto.
Protetto! Non eliminabile!	Il file è protetto. Il messaggio viene visualizzato quando lo si elimina.	Scompare dopo 2 secondi.

Risoluzione dei problemi

Problema	Cause possibili	Soluzione
La fotocamera non si accende.	<ul style="list-style-type: none">■ La batteria è esaurita.■ La batteria non è inserite in modo corretto.	<ul style="list-style-type: none">■ Sostituire la batteria con una nuova completamente carica.■ Installare correttamente la batteria.
La fotocamera si spegne improvvisamente durante le operazioni.	<ul style="list-style-type: none">■ La batteria è esaurita.	<ul style="list-style-type: none">■ Sostituire la batteria con una nuova completamente carica.
L'immagine è sfuocata.	<ul style="list-style-type: none">■ La fotocamera trema mentre si scatta una foto.	<ul style="list-style-type: none">■ Attivare Contro il tremore Modalità.
I file delle immagini e dei video non possono essere salvati.	<ul style="list-style-type: none">■ La scheda memoria è piena.■ La scheda di memoria è bloccata.	<ul style="list-style-type: none">■ Sostituire la scheda di memoria o eliminare i file non necessari.■ Sbloccare la scheda memoria.
Impossibile stampare le immagini con la stampante collegata.	<ul style="list-style-type: none">■ La fotocamera non è collegata in modo corretto alla stampante.■ La stampante non è compatibile PICTBRIDGE™.■ La carta o l'inchiostro della stampante si è esaurito.■ La carta è inceppata.	<ul style="list-style-type: none">■ Controllare la connessione tra la fotocamera e la stampante.■ Usare una stampante compatibile PICTBRIDGE™.■ Inserire carta nella stampante o sostituire la cartuccia di inchiostro della stampante.■ Rimuovere la carta inceppata.

Problema	Cause possibili	Soluzione
Scrivere sulla scheda di memoria lentamente	<ul style="list-style-type: none"> ■ Quando il filmato su HD è registrato su una scheda di memoria al di sotto della classe 10, forse è troppo lenta per continuare a registrare. 	<ul style="list-style-type: none"> ■ Utilizzare una memory card di Classe 10 o superiore per migliorare le prestazioni.
Non si può scrivere sulla scheda di memoria	<ul style="list-style-type: none"> ■ La scheda di memoria è protetta da scrittura. 	<ul style="list-style-type: none"> ■ Rilasciare il blocco di scrittura della scheda di memoria o sostituire la scheda.
Troppi filmati da elaborare	<ul style="list-style-type: none"> ■ Il numero di immagini o cartelle nella scheda di memoria supera le specifiche, perciò la riproduzione della non può essere effettuata. 	<ul style="list-style-type: none"> ■ Cancellare i file inutili. ■ Trasferire i file nella scheda di memoria in un altro luogo.
 del flash lampeggia sul display LCD	<ul style="list-style-type: none"> ■ L'ambiente di ripresa corrente necessita del flash. 	<ul style="list-style-type: none"> ■ Attivare il flash.

Compatibilità della scheda di memoria

- Schede compatibili con la fotocamera (√: compatibile X: non compatibile)

	micro SD	micro SDHC	micro SDXC	Adattatore di conversione su scheda SD	SD	SDHC	SDXC
Formatta	FAT12, 16	FAT32	exFAT	-	FAT12, 16	FAT32	exFAT
Capacità	Fino a 2GB	4-32GB	64GB-2TB	-	Fino a 2GB	4-32GB	64GB-2TB
Compatibilità	X	X	X	√	√	√	√

Indica che la classe di velocità di scrittura verrà visualizzata sulla scheda di memoria.

Utilizzare una scheda di memoria con la velocità di scrittura appropriata per la modalità di registrazione video da registrare. (O: consigliato X: non consigliato)

	Speed Class	UHS Speed Class	Video Speed Class	Registrazione video			
				4K	FHD	HD	VGA
90MB/sec			V90	O	O	O	O
60MB/sec		UHS-III	V60	O	O	O	O
30MB/sec		UHS-I	V30	O	O	O	O
10MB/sec	Class 10		V10	O	O	O	O
6MB/sec	Class 6		V6	X	O	O	O
4MB/sec	Class 4			X	X	X	O
2MB/sec	Class 2			X	X	X	O

© 2022 JK Imaging Ltd. All Rights Reserved.

Il marchio Kodak, logo ed il trade dress Kodak sono usati sotto licenza di Eastman Kodak Company.

Tutti gli altri loghi, prodotti o nomi aziendali a cui ci si riferisce in questo documento sono nomi commerciali, marchi commerciali o marchi registrati di chi li detiene. I detentori non sono affiliati a JK Imaging Ltd., ai nostri prodotti o al nostro sito Web.

JK Imaging Ltd., 17239 So. Main Street, Gardena, CA 90248 USA

kodakpixpro.com

Made in Myanmar (Burma)

