

KODAK PIXPRO FZ55

DIGITAL CAMERA

Felhasználói
kézikönyv



MIELŐTT ELINDUL

Megfelelőségi nyilatkozat

Felelős fél: JK Imaging Ltd.

Cím: JK Imaging Ltd., 17239 So. Main Street, Gardena, CA 90248 USA

Céges webhely: kodakpixpro.com

Az U.S.A. vevői részére

A tesztek szerint az FCC szabványoknak megfelel OTTHONI VAGY IRODAI HASZNÁLATRA

Ez a készülék megfelel az FCC szabályok 15 részének. A működtetés a következő feltételek szerint történjen: (1) Ez a készülék nem okozhat káros interferenciát, valamint (2) e készüléknek el kell fogadnia bármilyen vett interferenciát, beleértve az olyan interferenciát, amely nem kívánt működést okozhat.

Európai vevők részére

 A "CE" jel azt mutatja, hogy a készülék megfelel az európai biztonsági, környezeti és fogyasztóvédelmi követelményeknek. A "CE" jelű kamerákat az európai piacokra szánjuk.

 Ez a jel [áthúzott kerek kuka WEEE IV. melléklet] az EU országokban a hulladék elektromos és elektronikus eszközök szelektív gyűjtését jelzi. Kérjük, ne dobja az eszközt a háztartási hulladékgyűjtőbe. Kérjük, a terméktől való megszabaduláshoz használja az országában rendelkezésre álló visszaváltó és begyűjtő rendszereket.

 Akkumulátorok: az elhasznált akkumulátorokat a kijelölt gyűjtőhelyeken helyezze el.

 Csomagolás: a csomagolás újrahasznosítását illetően tartsa be a helyi szabályozást.

Az útmutatóról

Köszönjük, hogy KODAK PIXPRO Digitális Kamerát vásárolt. Kérjük, gondosan olvassa el az útmutatót és őrizze meg biztos helyen a jövőbeni megtekintéshez.

- A JK Imaging Ltd. fenntartja az e dokumentumhoz fűződő jogokat. E kiadvány semmilyen része nem másolható, adható át, írható át, tárolható adat-visszakereső rendszerben vagy fordítható le más nyelvre vagy számítógépes nyelvre bármilyen formában a JK Imaging Ltd. előzetes írásbeli engedélye nélkül.
- Az útmutatóban található kereskedelmi védjegyek csupán azonosításra szolgálnak és a tulajdonosaik tulajdonát képezhetik.
- Ez az útmutató a KODAK PIXPRO Digitális Kamerát használatára vonatkozó utasításokat nyújt. Mindent megtettünk annak biztosítására, hogy az útmutató tartalma pontos legyen, azonban a JK Imaging Ltd. fenntartja a jogot, hogy előzetes értesítés nélkül változtatásokat végezzen.
- A következő jelképek használatosak az útmutatóban, hogy ön az információt gyorsan és könnyen megtalálja.



A hasznos információt jelöli.

- Az alábbi utasításokban a következő szimbólumokat használhatják a kamera működésének bemutatásához. Ez megkönnyíti a megértést:
[Elem tulajdonságai]: az kamera felhasználói felületének tulajdonságait [] szimbólummal jelöltük.

BIZTONSÁGI MEGJEGYZÉSEK

Biztonsági tudnivalók a kamerával kapcsolatban

- Ne ejtse el a kamerát és ne hagyja, hogy kemény tárgyakhoz ütődjön.
- Ne kísérelje meg szétszerelni vagy megjavítani a kamerát.
- Ne használja vagy tárolja a kamerát poros helyen vagy a tengerparton, hogy ne jusson port vagy homok a készülék belsejébe, amittől megrongálódhat.
- Ne használja vagy tárolja a kamerát forró környezetben vagy a közvetlen napsütésben.
- Ne használja vagy tárolja a kamerát erős mágneses térben, pl. mágnes vagy transzformátor közelében.
- Ne érintse meg a kamera objektívjét.
- Ne tegye ki a kamerát közvetlen napfény hatásának hosszú ideig.
- Annak érdekében, hogy megóvja a kamerát a nedvesség okozta rongálódástól, ne használja vagy tárolja a kamerát rendkívül páras környezetben, pl. esőben vagy állóvíz közelében.
- Ha a fényképezőgép véletlenül vízzel kerül kapcsolatba, kapcsolja ki a fényképezőgépet, vegye ki az akkumulátort és a memóriakártyát, és 24 órán belül szárítsa meg.
- Ha a kamerát hideg helyről forró helyre viszi, páralecsapódás történhet a belsejében. Várjon egy ideig, mielőtt bekapcsolná.
- Az akkumulátor és a memóriakártya eltávolítása előtt győződjön meg arról, hogy a kamera ki van kapcsolva.
- Ne használjon dörzshatású, alkohol alapú vagy szerves tisztítószerrel a kamera vázának tisztításához.
- Professzionális lencsetisztító kendővel és megfelelő tisztítószerrel óvatosan törölje le a lencsét.
- Töltse át a képeket és távolítsa el a memóriakártyát a kamerából, ha hosszabb ideig nem fogja azt használni.
- A kamerát száraz és tiszta környezetben tárolja, ha hosszabb ideig nem fogja azt használni.
- Cégünk nem fizet kártérítést a fényképek vagy a videók visszajátszási funkciójában történő meghibásodás miatt, ha azt nem megfelelő használat okozta.

Az akkumulátor biztonságos használata

- Kérjük, a mellékelt azonos típusú akkumulátort használja.
- A mellékelt töltő segítségével töltsse fel.
- Amennyiben folyadék szivárog az akkumulátorból a kamera belsejébe, vegye fel a kapcsolatot a kiskereskedővel. Ha az akkumulátorból távozó folyadék a bőrével érintkezik, mossa le azonnal a folyadékot tiszta vízzel, és forduljon orvoshoz.
- Az elhasznált akkumulátorok selejtezésekor a helyi (nemzeti vagy regionális) előírások szerint kell eljárni.
- Hogy elkerülje a rongálódását, ne ejtse el az akkumulátort és ne hagyja, hogy kemény tárgyakhoz ütdődjön vagy éles tárgyak megkarcolják.
- Ne hagyja, hogy az akkumulátor fémtárgyakkal (pl. pénzérmeikkel) kerüljön érintkezésbe, mert ettől rövidzárlat, kisülés, hő vagy szivárgás keletkezhet.
- Ne kísérelje meg szétszerelni az akkumulátort.
- Ne tegye ki az akkumulátort víznek. Mindig tartsa az akkumulátor érintkezőit szárazon.
- Ne hevítse az akkumulátort vagy dobja tűzbe, mert felrobbanhat.
- Ne tárolja az akkumulátort forró környezetben vagy a közvetlen napsütésben.
- Ha újratölthető Li-ion akkumulátort használnak a kamerában, válassza le a tápfeszültséget, ha az akkumulátor töltés közben túlhevül. Hagyja abba a töltést és várjon, amíg lehül.
- Ha a kamerát huzamosabb ideig tárolja, vegye ki az akkumulátort és tárolja száraz helyen, amely csecsemők és gyermekek által nem elérhető.
- Hidegebb környezetben az akkumulátor teljesítménye észrevehetően csökken.
- Az akkumulátor behelyezésekor ügyeljen az elemrekesz belsejében feltüntetett pozitív és negatív pólusok elhelyezkedésére. Ne erőltesse a rekeszbe.

Megjegyzések a memóriakártyákkal kapcsolatban

- Ismert gyártótól származó, eredeti memóriakártyát használjon.
- Használat, illetve új kártya behelyezése előtt formázza a memóriakártyát a kamerában.
- Ne ejtse el a memóriakártyát és ne hagyja, hogy kemény tárgyakhoz ütődjön, mert ellenkező esetben megrongálódhat.
- Ne kísérelje meg szétszerelni vagy megjavítani a memóriakártyát.
- Ne tegye ki a memóriakártyát víznek. Mindig tartsa szárazon.
- Amikor a kamera be van kapcsolva, ne távolítsa el a memóriakártyát. Ellenkező esetben a memóriakártya megsérülhet.
- Ne szerkessze közvetlenül a memóriakártyán lévő adatokat. Másolja az adatokat a PC-re a szerkesztéshez.
- Ha a kamerát hosszú ideig nem tervezi használni, töltsen le a képeket és távolítsa el a memóriakártyát, majd száraz helyen tárolja.
- Ne módosítsa a memóriakártyán lévő fájlok vagy mappák nevét a PC segítségével, mert előfordulhat, hogy az átnevezett eket nem ismeri fel a kamera, vagy hiba történhet.
- A kamerával készített fotó az SD-kártyán automatikusan generált mappába kerül. Ne tároljon olyan fotókat a mappában, amelyeket nem ezzel a kamerával készítettek, mert lejátszáskor nem ismeri fel a képeket.
- Memóriakártya behelyezésekor győződjön meg arról, hogy a kártya levágott sarka illeszkedik a kártyanyílás tetején feltüntetett jelöléshez.

Egyéb biztonsági tudnivalók

- Ne válassza le a tápfeszültséget vagy kapcsolja ki a kamerát frissítés közben, mert hibás adatok írását eredményezheti, és előfordulhat, hogy a kamerát nem lehet később bekapcsolni.
- Amikor a kamerát repülőgép fedélzetén használja, tartsa be a légitársaság által előírt szabályokat.
- A gyártási technológia korlátai miatt az LCD-kijelzőn néhány sötét vagy fénlgen pixel lehet, de ezek nem befolyásolják a fotók minőségét.
- Ne tegye ki az LCD-kijelzőt víznek. Párás környezetben törölje le egy puha, száraz kendővel.
- Ha az LCD-kijelző megsérül és a folyadék a bőrére kerül, azonnal törölje le egy száraz kendővel, majd öblítse le tiszta vízzel. Ha a folyadékkristály a szemébe kerül, akkor bő vízzel mossa legalább 15 percen át, majd forduljon orvoshoz. Ha véletlenül lenyeli a folyadékkristályt, azonnal öblítse ki a száját és forduljon orvoshoz.









TARTALOMJEGYZÉK













MIELŐTT ELINDUL.....	1
BIZTONSÁGI MEGJEGYZÉSEK.....	3
TARTALOMJEGYZÉK	7
FELKÉSZÜLÉS.....	11
Kicsomagolás	11
Az eglyen alkatrészek neve	12
Akkumulátor és memóriakártya behelyezése.....	13
Töltse fel az akkumulátort	15
Be- és kikapcsolás	16
Hogyan fényképezzen.....	17
Állítsa be nyelvét, a dátumot/időt	17
Állítsa be a nyelvet és a dátumot/ időt az első bekapcsolást követően.	17
A nyelv átállítása	18

Dátum/Idő átállítása.....	19
---------------------------	----

A KÜLÖNBÖZŐ ÜZEMMÓDOK ÁTTEKINTÉSE

Kijelzés beállítás	20
LCD képernyő kijelző.....	21
A fényképezés mód képernyő-ikonjainak áttekintése.....	21
A film mód képernyő-ikonjainak áttekintése.....	22
A lejátszás mód képernyő-ikonjainak áttekintése.....	23
A mód gomb használata	24
Auto. mód 	24
Program AE 	24
Manuális mód 	24
Film mód 	25
Jelenetmód 	25

Panoráma mód 	28	Nagyítás használata visszajátszáskor (csak pillanatfelvételeknél)	38
Arcszépitő 	29	Diavetítés	39
ALAP MŰKÖDTETÉS	30	Fotók és videók törlése	40
A nagyítás funkció használata	30	A MENÜK HASZNÁLATA.....	41
Makró mód.....	31	Állókép menü.....	41
Ön-időzítő beállítása	32	Fénymérés 	41
Vaku kinyitása	33	Méret 16M	42
EV (fényérték) beállítás	34	Folyamatos AF 	42
Exponálás kompenzáció	34	Folyamatos felvétel 	43
ISO	34	Arcszépitő 	43
Záróretesz beállítás	35	Fókuszálási beállítások [°]	44
Nyílás beállítás	35	HDR 	44
Gyors felvét elkészítés	35	Fehéregyensúly beállítása AUTO WB	45
VISSZAJÁTSZÁS	36	Szín hatás 	46
Fényképek és videók megtekintése	36	Jelenet 	47
Miniatűr nézet.....	37		

Fényképezési beállítások menü 	47	HDR 	56
Minőség	48	Retusálás 	56
AF segédfény	48	Elforgatás 	57
Digitális zoom	48	Átméretezés 	57
Dátum bevésés	49	Szín hatás 	58
Gyorsnézet	49	Lejátszási beállítások menü 	58
Arcfelismerés	49	Védelem	59
Film menü	50	Törlés	59
Fénymérés 	50	DPOF (Digitális Nyomtatási Sorrend Formátum)	60
Videó minőség 	51	Vágás	60
Szín hatás 	52	Általános beállítások 	61
Filmbeállítások menü 	52	R.Hang Beáll.	61
AF segédfény	53	Energiatakarékos	61
Digitális zoom	53	Language/Nyelv	62
Lejátszás menü	55	Világóra	62
Megjelenítési mód 	55	Dátum és idő	62

LCD fénlgenség.....	62	Hibaelhárítás.....	81
Kapcsolati beállítások 	63	Memóriakártya kompatibilitás	83
Csatlakoztatás PC-hez	64		
Csatlakozás egy PICTBRIDGE™ kompatibilis nyomtatóhoz	65		
A PICTBRIDGE™ menü használata	67		
Indexkép nyomtatása.....	69		
Fájl beállítások 	70		
Formázás	71		
Másolás kártyára	71		
Fájlsorszám.....	71		
Alaphelyzet.....	72		
FW-verzió.....	72		
FÜGGELÉK.....	73		
Műszaki leírás	73		
Parancssorok és figyelmeztető üzenetek	77		

FELKÉSZÜLÉS

Kicsomagolás

Az Ön által megvásárolt csomag a következő tételeket tartalmazza. Ha bármi hiányzik vagy sérültnek mutatkozik, kérjük, lépjen kapcsolatba az áru eladójával. (A töltő dugója a felhasználás országától/térségétől függően eltérő lehet. A tényleges elem eltérhet)



Újratölthető lítium-ion
akkumulátor

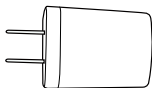

Hálózati adapter

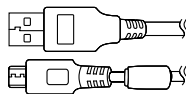

Micro USB kábel



Csuklópánt



Üzembe helyezési
útmutató



Jótállási kártya



Szerviz kártya

Az eglgen alkatrészek neve

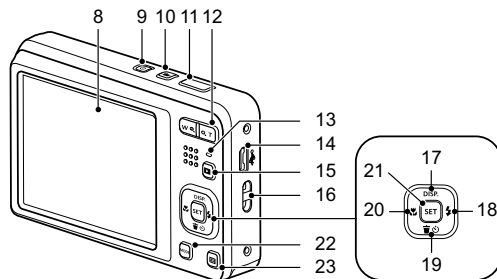
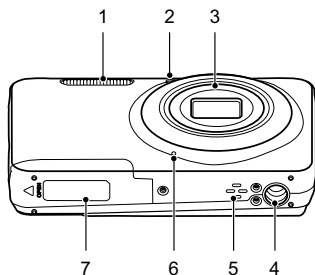

- | | | |
|---|-------------------------------|--|
| 1 Vakulámpa | 8 LCD | 16 Csukló szij bújrató |
| 2 AF segédfény /
Az önkiváló lámpája | 9 Ki / Be gomb | 17 [▲ DISP.] Disp gomb/ Nyilgomb (Fel) |
| 3 Lencse | 10 Videó gyors rögzítése gomb | 18 [▶⚡] Vaku gomb/ Nyilgomb (Jobbra) |
| 4 Fényképezőgép-
állvány foglalatat | 11 Zárkioldó gomb | 19 [▼🗑️🕒] Törlés gomb/ Önkiváló gomb/
Nyilgomb (Le) |
| 5 Hangszóró | 12 Nagyítás gomb | 20 [◀🌸] Makro gomb/ Nyilgomb (Balra) |
| 6 Mikrofon | 13 Visszajelző | 21 SET gomb |
| 7 Akkumulátorfedél | 14 Micro USB port | 22 Mód gomb |
| | 15 Visszajátszás gomb | 23 Menü gomb |

Akkumulátor és memóriakártya behelyezése

1. Nyissa fel az elemkamra fedelét.

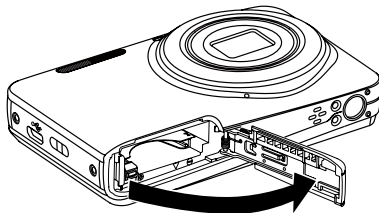
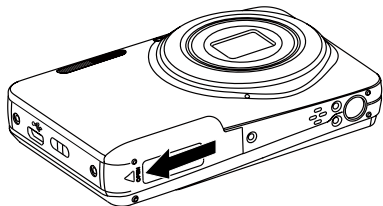

2. Az ábrán látható módon helyezze megfelelő irányba az elemet az elemtartóba.

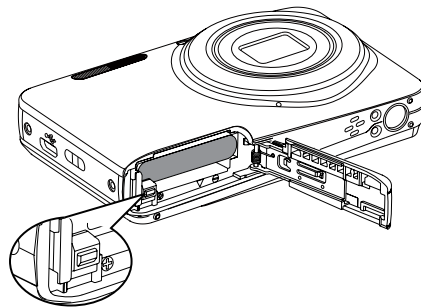
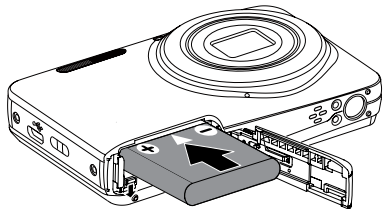

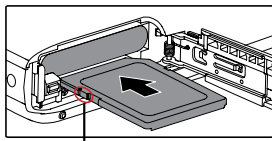

3. Az ábra alapján helyezze be a memóriakártyát a memóriakártya-nyílásba.

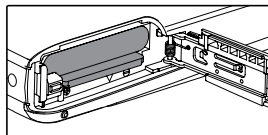

Írásvédő gomb



 A memóriakártya (SD/SDHC/SDXC) választható és nem tartozik a termékcsomagba. A kártya külön megvásárolandó. Kérjük, az eredeti 10. vagy ennél magasabb osztályú memóriakártyát használjon, amelynek a kapacitása 4-512 GB.

 A memóriakártya eltávolításához nyissa fel az elemkamra fedelét, nyomja meg könnyedén a memóriakártya szélét, így kissé kiugrik, és könnyedén kivethetővé válik.

4. Zárja vissza az elemkamra fedelét.

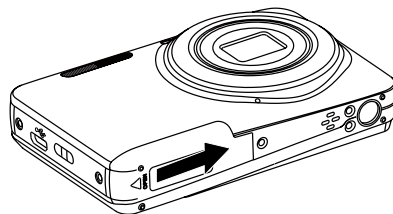
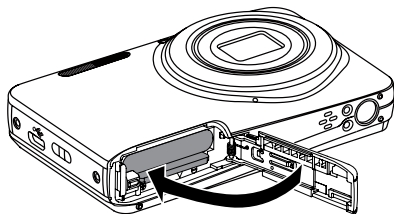





Töltse fel az akkumulátort

Mielőtt feltöltené az akkumulátort, ki kell kapcsolnia a kamerát és be kell helyeznie az akkumulátort.

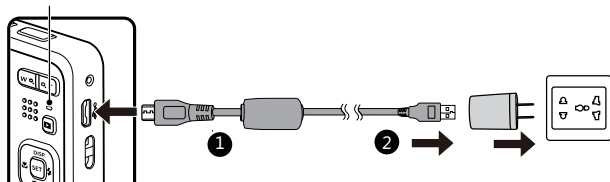
1. Csatlakoztassa a kamerát a töltőhöz egy USB kábel segítségével.
2. Dugja a töltő dugóját egy fali aljzatba az akkumulátor töltéséhez.

Visszajelző



-  A töltőt csak épületen belül szabad használni.
-  Ha az akkumulátort hosszabb időn át nem használja, a mellékelt töltő segítségével töltse fel az akkumulátort, mielőtt felhasználná.
-  Töltésjelző:
Folyamatos narancs : töltés
A kijelző kialszik, amint befejeződik a töltés, és a kamera automatikusan kikapcsol. Az akkumulátor élettartamának maximális kihasználása érdekében az első használat előtt töltse legalább 4 órán át.

-  A kamera kikapcsolt állapotában a PC-hez is csatlakoztathatja USB-kábel segítségével az akkumulátor feltöltése érdekében.

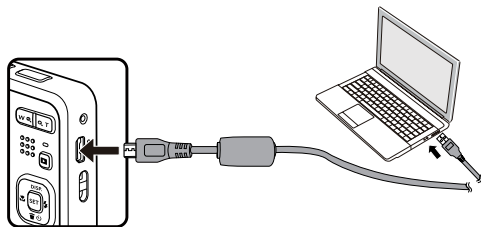



-  Kérjük, töltsse fel az akkumulátort, amikor a szobai hőmérséklet 0°C és 40°C között van.

Be- és kikapcsolás

Nyomja meg a Áram gombot a kamera bekapcsolásához. A gép kikapcsolásához nyomja meg a Áram gombot ismét.

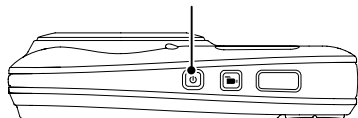
Áram gomb











-  Ha ki van kapcsolva, nyomja le és tartsa le a gombot a bekapcsoláshoz és a  Lejátszás módra váltáshoz.

Hogyan fényképezzen

1. Két kézzel tartsa a kamerát úgy, hogy az ujjával ne takarja el a vakut és a lenszét.
2. Irányítsa a kamerát a tárgyra, majd az LCD-vel keretezze be.
3. Használja a nagyítás gomb, hogy a teleobjektív vagy a nagylátósögű pozíciót választhassa, így nagyíthatja vagy kicsinyítheti a tárgyat.
4. Félig nyomja le az exponáló gombot, hogy a tárgyra fókuszálhasson. Amikor a fókuszkeret zöld lesz, nyomja le teljesen az exponáló gombot a fényképezéshez.









Állítsa be nyelvét, a dátumot/időt

Állítsa be a nyelvet és a dátumot/időt az első bekapcsolást követően.

1. Amikor a frissen megvásárolt kamerán először bekapcsolja a tápfeszültséget, megjelenik a nyelvválasztó képernyő.
2. A kívánt nyelv kiválasztásához nyomja meg a nyílombokat.
3. Miután a választás megerősítéseképpen megnyomja a  gombot, megjelenik a dátum és idő beállítása képernyő.
4. Nyomja meg a []/[] gombot a beállítandó elem kiválasztásához: Az idő kijelzése YYYY.MM.DD / HH:MM formátumban történik.
5. Nyomja meg a [ DISP.]/[  ] gombot a beállítandó elem értékének beállításához.
6. Nyomja meg a  gombot az időbeállítások megerősítéseképpen, amire megjelenik a pillanatkép képernyő.

A nyelv átállítása





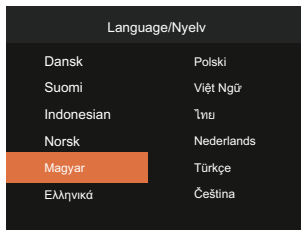
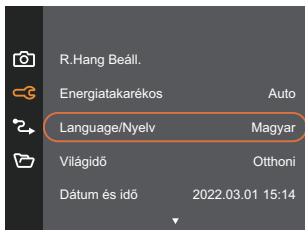

Miután elvégezte a nyelv első beállítását, kövesse az alábbi utasításokat a nyelv átállításához.

1. Nyomja meg a  gombot, nyomja meg a [▲ DISP.]/[▼🗑️🕒] gombot a  elem kiválasztásához, majd nyomja meg a  gombot a menübe történő belépéshez.
2. Nyomja meg a [▲ DISP.]/[▼🗑️🕒] gombot a  elem kiválasztásához, majd nyomja meg a  / [▶⚡] gombot a menübe történő belépéshez.
3. Nyomja meg a [▲ DISP.]/[▼🗑️🕒] gombot a [Language/Nyelv] elem kiválasztásához, majd nyomja meg a  / [▶⚡] gombot a menübe történő belépéshez.
4. Nyomja meg a [▲ DISP.]/[▼🗑️🕒]/[◀🗑️🕒]/[▶⚡] gombokat a kívánt nyelv kiválasztásához, majd nyomja meg a  gombot megerősítésképpen.
5. Nyomja meg a  gombot, amire megjelenik a pillanatkép képernyő.





Dátum/Idő átállítása

Miután elvégzte a Dátum/Idő első beállítását, kövesse az alábbi utasításokat a Dátum/Idő átállításához.

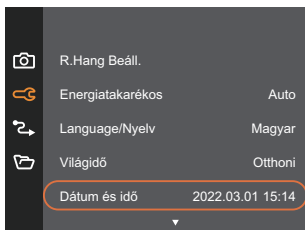
1. Nyomja meg a  gombot, nyomja meg a [▲ DISP.]/[▼ ☰ ☹] gombot a  elem kiválasztásához, majd nyomja meg a  gombot a menübe történő belépéshez.
2. Nyomja meg a [▲ DISP.]/[▼ ☰ ☹] gombot a  elem kiválasztásához, majd nyomja meg a  / [► ⚡] gombot a menübe történő belépéshez.
3. Nyomja meg a [▲ DISP.]/[▼ ☰ ☹] gombot a [Dátum és idő] elem kiválasztásához, majd nyomja meg a  / [► ⚡] gombot a menübe történő belépéshez.



4. Nyomja meg a [◀ ⚡]/[► ⚡] gombot a beállítandó elem kiválasztásához: Az idő kijelzése YYYY.MM.DD / HH:MM formátumban történik.
5. Nyomja meg a [▲ DISP.]/[▼ ☰ ☹] gombot a beállítandó elem értékének beállításához. Ha végzett a beállítással, nyomja meg a  gombot megerősítésképpen.
6. Nyomja meg a  gombot, amire megjelenik a pillanatkép képernyő.

A KÜLÖNBÖZŐ ÜZEMMÓDOK ÁTTEKINTÉSE

Kijelzés beállítás

Nyomja meg a [▲ DISP.] gombot a beállítások megjelenítéséhez: Klasszikus, Teljes, Ki.

Klasszikus: Kijelzi a szükséges hatás paramétereit



Teljes: Kijelzi az összes hatás paramétert, hisztogram és keret rács

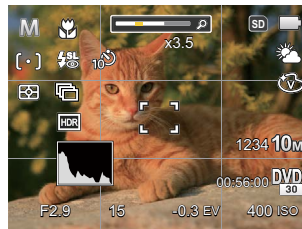

Ki : Csak kijelzi a hatásokat

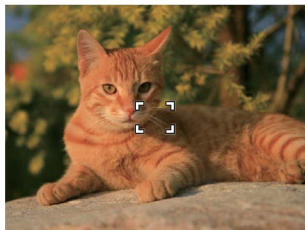

LCD képernyő kijelző

A fényképezés mód képernyő-ikonjainak áttekintése

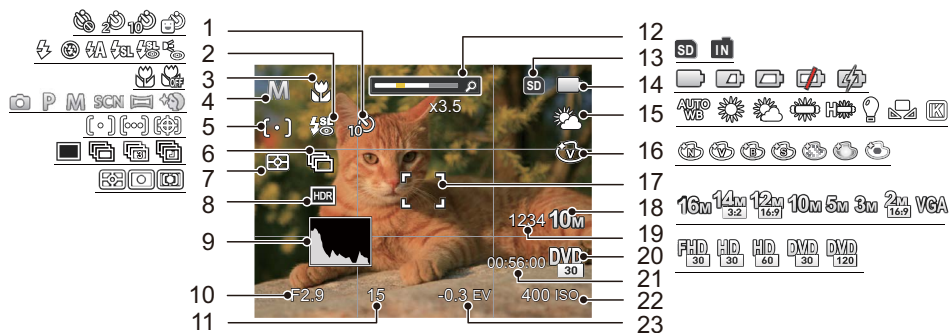

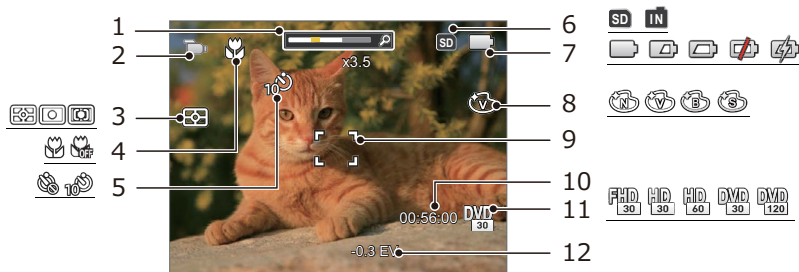

- | | | | | | |
|---|---------------------|----|-----------------------------|----|--------------------------|
| 1 | Önkioldó | 9 | Hisztogram | 17 | Fókuszkeret |
| 2 | Vaku mód | 10 | Rekesz érték | 18 | Kép méret |
| 3 | Makró mód | 11 | Zársebesség | 19 | Maradék felvételek száma |
| 4 | Felvétel mód | 12 | Nagyítás | 20 | Videó minőség |
| 5 | AF mód | 13 | Memóriakártya/belső memória | 21 | Maradék felvételi idő |
| 6 | Folyamatos felvétel | 14 | Akkumulátor állapota | 22 | ISO érték |
| 7 | Fénymérés | 15 | Fehéregyensúly | 23 | Exponálás kompenzáció |
| 8 | HDR | 16 | Szín hatás | | |

A film mód képernyő-ikonjainak áttekintése



- | | | |
|-------------|-------------------------------|--------------------------|
| 1 Nagyítás | 5 Önkioldó | 9 Fókuszkeret |
| 2 Film mód | 6 Memóriakártya/belső memória | 10 Maradék felvételi idő |
| 3 Fénymérés | 7 Akkumulátor állapota | 11 Videó minőség |
| 4 Makró mód | 8 Szín hatás | 12 Exponálás kompenzáció |

 A legjobb eredmények érdekében javasoljuk, hogy használjon SDHC/SDXC memóriakártyát a videóklipp rögzítéshez.





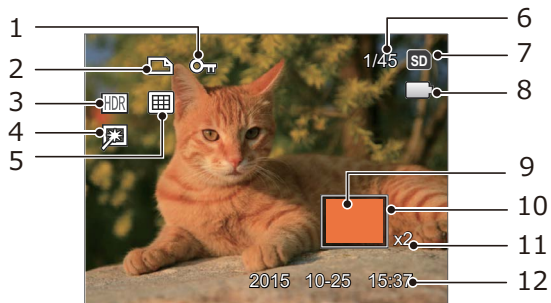

 Az optikai és digitális nagyítás összeilleszthető (kombinált zoom: 30X). A digitális nagyítás maximum 6X-ig.

A lejátszás mód képernyő-ikonjainak áttekintése



- | | | | |
|---|---|----|-----------------------------|
| 1 | Fájlvédelem | 7 | Memóriakártya/belső memória |
| 2 | DPOF fájl | 8 | Akkumulátor állapota |
| 3 | HDR | 9 | Nagyítási terület |
| 4 | Retusálás | 10 | Hatóterület |
| 5 | Megjelenítési mód | 11 | Képi nagyítás aránya |
| 6 | Memóriaterület (mutatja a fotók jelenlegi és teljes számát) | 12 | Vörösszem-eltávolítás |

A mód gomb használata

A fényképezőgép rendelkezik egy kényelmes Módgombbal , melynek segítségével könnyen váltogathatja a módokat. A [ ]/[ ] gomb segítségével válasszon ki egy módot és egy  gombot nyomással aktiválja.



Auto. mód

Az Auto mód a fotók készítésének a legkönnyebb módja. Amikor ebben a módban működik, a kamera automatikusan optimalizálja fotóit a legjobb eredmények elérésére.

Program AE

A felhasználó tetszés szerint válthat az ISO és EV érték között, a fényképezőgép automatikusan beállíthatja a zársebességet és rekeszidő értéket.



Manuális mód

A felhasználó beállíthatja kézzel a zársebességet, rekeszérték és az ISO értékeket. Általában statikus fotók készítésére használják.

Film mód

Kapcsolja be videók felvételéhez.

Jelenetmód **SCN**

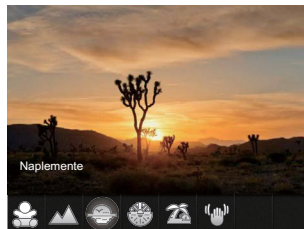

A 14 jelenet mód közül kiválaszthatja a kívántat a felvételi körülményeknek megfelelően. A kamera ilyenkor automatikusan kiválasztja a megfelelő beállítást. Nyomja meg a []/[] gombokat egy jelenet kiválasztásához, majd a  gombot megerősítésképpen.







ASCN (Automata jelenet mód) **ASCN**

“ASCN” jelenet módban a kamera intelligens módon képes érzékelni a különféle környezeteket, majd automatikusan kiválasztani Önnek a legjobb jelenet- és fotóbeállításokat.

Az “ASCN” intelligens módon képes érzékelni a következő jeleneteket:

-  Automata A kamera automatikusan beállítja az expozíciót és a fókuszt, hogy garantálja a jó képeket.
-  Tájkép A tájképekhez az automatikusan a háttérnek megfelelően állítja be a felvételt.

-
- | | | |
|---|----------------------------------|--|
|  | Háttér világításos portré | Ha a nap vagy más fényforrás az Ön háta mögött helyezkedik el, akkor az automatikusan az Ön előtt látható motívumhoz állítja be a felvételt a megfelelő képek készítése érdekében. |
|  | Makró | Használhatja a makró fényképezés üzemmódot, hogy kis tárgyról vagy közlől készítsen fényképeket. |
|  | Éjszakai tájkép | Az éjszakai jelenetknél az automatikusan növeli az ISO értéket, hogy kompenzálja a gyenge megvilágítást. |
|  | Portré | Leginkább személyek fényképezésére alkalmas, amikor az arcukon van a hangsúly. |
|  | Éjszakai portré | Ha éjszaka vagy rossz megvilágításnál készít felvételeket, akkor az automatikusan az emberekhez vagy az éjszakai jelenethez állítja be a felvételt. |

Éjszakai tájkép

Éjszakai jelenetekhez. Állvány használata javasolt.

Kisállat mód

Gyorsan álljon rá az állatra (kutya/macska), és ragadja a meg a dinamikus pillanatot.

Hó

Havas jelenetekhez. Havas természeti képek élénk visszaadásához.

Buli

Beltéri buli képek készítéséhez alkalmas, még összetett megvilágítás esetén is.

Sport

Gyorsan mozgó motívumokhoz. A pillanatok éles megörökítéséhez.

Éjszakai portré

Éjszakai jelenet előtti portrékhoz.

Portré

Portrék készítéséhez.

Gyermekek

Kapcsolja ki a megvilágítást automatikusan. Zavar elkerülése. Ez alkalmas gyermek képek készítésére.

Tájkép

Tájképekhez. A zöld és kék árnyalatok élénk visszaadásához.

Naplemente

Napnyugtához. Erős napfényben való fényképezéshez.

Tűzijáték

Éjszakai tűzijátékhoz. Állvány használata javasolt.

Tengerpart

Szép képek készítéséhez erős napfényben is.

Rázkódásmentes



Ez a mód gyenge megvilágítási körülmények vagy alacsony zársebesség esetén csökkenti a kézremegésből adódó homályosodást.







Panoráma mód

A Panoráma mód segítségével több felvételt készíthet, amelyeket a kamera összefűz egyetlen ultra széles panoráma képpé.

1. A felvétel irányának kiválasztásához nyomja meg a nyilgombokat. (Ha nem választja ki, akkor alapértelmezésképpen a jobb oldali irány lesz felhasználva) Két (2) másodperccel később a kamera készen áll a fényképezésre. A  gombot is megnyomhatja, illetve félig lenyomhatja az exponáló gombot, hogy felkészüljön a képek készítésére.
2. Tervezze meg a panoráma kép első képét az LCD kijelzőn, majd nyomja meg a zárszerkezet gombot a rögzítéshez.
3. Ha az első fényképet megcsinálta, két cél ikon jelenik meg az LCD képernyő bal és jobb oldalán. Amikor a kamerát mozgatja addig a kör irányú vezető ikonig és a négyzetes pozicionáló doboz zölddé válik, akkor azok átfedésbe kerülnek, és a kamera automatikusan készít egy másik képet. Ismétlje ugyanezen lépéseket maximum 4 fényképig.







4. Ha képeket készít, melyek kevesebb mint 4 darab, nyomja  gombot, ekkor a kamera a képeket automatikusan összeilleszti. Nyomja meg a lejátszás gombot a lejátszás módhoz, hogy láthassa a hatást.
 5. 4 kép elkészítése után a kamera a képeket automatikusan összeilleszti. Nyomja meg a lejátszás gombot a lejátszáshoz, hogy láthassa az eredményt.
-  Felvétel közben a fényképezés, vaku, önkioldó, makro mód és az expozíció-kompensáció nem elérhető. Az élességállítás ilyenkor nem elérhető.
 -  Panoráma összeillesztés módban, ha a kép mérete 2M, legfeljebb 4 fénykép illeszthető össze.

-  Panoráma módban történő fényképezés esetén, amikor az LCD "A kép nem menthető: hibás igazítás. Próbálkozzon újra."-t mutat, a fényképezőgép mozgatásakor a mozgásszög a zöld vonalon kívül van, nem készíthető fénykép. Az eljárást meg kell ismételni.
-  A fényképezési hatás garantálása érdekében panoráma módban kizárólag vízszintesen mozogjon és a lehető legjobban csökkentse a fényképezőgép remegését annak mozgatásakor.
-  Panoráma rögzítése közben nyomja meg a  gombot a fényképezés megszakításához és az elkészült képek mentéséhez. Nyomja meg a [  ] gombot a fényképezés megszakításához és az elkészült képek mentésének elvetéséhez.

Arcszépítő

Az ez módban a fényképezőgép automatikusan beállítja az expozíciót, hogy élethűen rögzítse a bőrtónusokat.

A        módban módosítható tételek: (O: opcionális X: Nem opcionális)

Mód \ Tételek	Rekesz érték	Zársebességet	EV értéket	ISO értéket
	X	X	X	X
	X	X	O	O
	O	O	X	O
	X	X	O	X
	X	X	X	X
	X	X	X	X
	X	X	O	O

ALAP MŰKÖDTETÉS

A nagyítás funkció használata

A fényképezőgép kétféle zoom funkcióval rendelkezik: Optikai zoom és digitális zoom. A fénykép készítése közben nyomja meg a fényképezőgép Nagyítás gomb a tárgy közelítéséhez vagy távolításához.

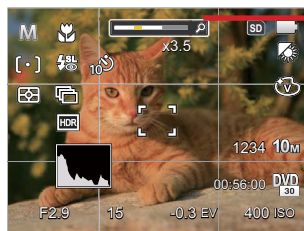
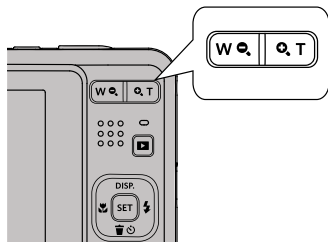

Zoom jelző

Amikor az optikai zoom eléri a határértéket, oldja ki és nyomja meg Nagyítás gomb T helyzetbe az optikai és a digitális zoom közötti átkapcsoláshoz.



Makró mód

Használhatja a makró fényképezés üzemmódot, hogy kis tárgyról vagy közelről készítsen fényképeket. Ez a mód lehetővé teszi, hogy használja a zoomot akkor is, amikor közel van a tárgyhoz.

1. Nyomja meg a [] gombot a makro menü megnyitásához.





2. Nyomja meg a []/[] gombot a következő 2 mód valamelyikének kiválasztásához:

-  Makro ki
Az opciót a makró letiltásához használjuk.
-  Makro be
Válassza ki ezt a lencsétől 5 cm-re lévő tárgyra való fókuszáláshoz.





3. Nyomja meg a [] gombot a beállítások megerősítéséhez és a menüből való kilépéshez.

Ön-időzítő beállítása

Használhatja ezt a funkciót arra, hogy képek kerüljenek rögzítésre egy rögzített időtartam alatt. A kamera beállításra kerülhet a fényképezésnél, a nyomó záróretesz 2 másodpercére, 10 másodpercére, vagy nyitására.





1. Nyomja meg a [  ] gombot az önkioldó menü megnyitásához.





2. Nyomja meg a [ ]/[ ] gombot a következő 4 mód valamelyikének kiválasztásához:
 -  **Önkioldó ki**
Letiltja az önkioldó használatát.
 - **Önkioldó 2 mp**
Egyetlen kép felvétele történik 2 másodperccel a zárszerkezet gomb lenyomása után.
 - **Önkioldó 10 mp**
Egyetlen kép felvétele történik 10 másodperccel a zárszerkezet gomb lenyomása után.

- **Önkioldó Mosoly**
Nyomja meg az exponáló gombot, amire azonnal elkészül egy kép mosolygós arc észlelése esetén.

3. Nyomja meg a [] gombot a beállítások megerősítéséhez és a menüből való kilépéshez.

 Az önkioldó engedélyezésekor a zár vagy a [  ] megnyomásakor letilthatja az önkioldót és visszatérhet a képkészítési képernyőre, és megtarthatja az önkioldó beállítást.

 A mosolyérzékelés engedélyezésekor a zár vagy a [] gomb megnyomásával letilthatja az önkioldót az időzítőt és visszatérhet a fényképezési képernyőre az önkioldó beállításának megtartása nélkül.



Vaku kinyitása

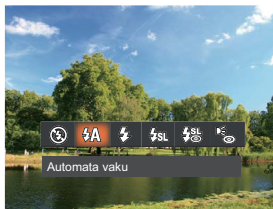
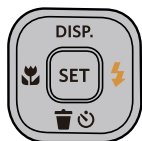

A vaku a jelenethez kiegészítő világítást biztosít. A vakut rendszerint akkor használják, ha a fény ellenében a tárgyat akarják megvilágítani, ezenkívül sötétebb jelenetek felméréséhez és fényképezéséhez is megfelelő az expozíció javítása érdekében.

1. Nyomja meg a [▶⚡] gombot a vaku beállítások menü megnyitásához.



2. Nyomja meg a [◀⚡]/[▶⚡] gombot a következő 6 mód valamelyikének kiválasztásához:



-  Mindig kikapcsolva
A vaku kikapcsolva.
-  Automata vaku
A kamera vaku automatikusan felvillan a létező fényviszonyoknak megfelelően.
-  Mindig bekapcsolva
Bekapcsolja a vakut a fényképezéskor.

-  Lassú vakuszinkron
Ez lehetővé teszi, hogy éjszaka fotókat készíthessen emberekről, amelye tisztán mutatják az alanyokat és az éjszakai háttérrel. Állvány használata javasolt.
 -  Lassú vakusz.+Vörös-szem
Ezt a módot alkalmazza a lassú szinkron és vörös szem csökkentés céljából.
 -  Vörösszem-eltávolítás
A kamera egy rövidet villan mielőtt a képen felveszi, hogy csökkentse a vörös szem hatást.
3. Nyomja meg a [SET] gombot a beállítások megerősítéséhez és a menüből való kilépéshez.



EV (fényérték) beállítás

kamera EV (fényérték) funkció menüje, azon belül számos funkció, mint az EV beállítás, ISO, záróretesz, stb. itt találhatóak. A megfelelő funkció beállításokkal jobb képeket tud csinálni.

Kövesse a következő lépéseket, a beállításokhoz.

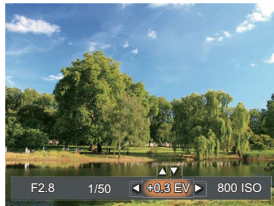
1. Nyomja meg a  gombot a beállítások képernyő megjelenítéséhez.
2. Nyomja meg a []/[] gombot a beállítási lehetőségek kiválasztásához.



3. Nyomja meg a [ DISP.]/[] gombot az opció értékeinek beállításához.
4. Nyomja meg a  gombot a beállítások befejezéséhez, és a kamera indításához.

Exponálás kompenzáció

Az expozíció kompenzáció segítségével beállíthatja a fény megvilágítási értékét és elkészítheti a legjobb fényképet.

Az expozíció értéke EV -3.0 és EV+3.0 között állítható be.

ISO

Az ISO funkcióval a kamera érzékelőjének érzékenységét lehet beállítani a jelenet fényereje alapján. A sötét környezetekben való teljesítmény javításához magasabb ISO érték szükséges. Másrészt viszont fénytlen körülmények között alacsonyabb ISO értékre van szükség.

A magasabb ISO értékű képekben természetesen több zaj lesz, mint az alacsony ISO értékű képekben.

Az ISO beállítási lehetőségei: Auto, 100, 200, 400, 800, 1600 és 3200.

Záróretesz beállítás

A zársebességhez a kamera automatikusan beállítja azt a rekeszértéket, amely megfelel a manuálisan beállított zársebességnek, hogy a legmegfelelőbb expozíciós értéket kapja. A tárgy mozgása a zársebesség módosításával megjeleníthető. Nagy rekeszérték lehetővé teszi gyors mozgású tárgyak mozgásának felvételét, amíg alacsony rekeszérték esetében a gyors mozgású tárgyról készített képen erősen érzékelhető a mozgás.

Nyílás beállítás

Beállíthatja a rekesznyílás méretét. Nagy rekesznyílás esetén a főtárgyra fókuszál, és a háttér homályos lesz. Kis rekesznyílás esetén a háttér és a főtárgy is éles lesz.

Gyors felvételkészítés

Fényképezős módban nyomja meg a Felvétel gyorsgombot , hogy közvetlenül a felvételi állapotba lépjen, és készítse el a felvételt.

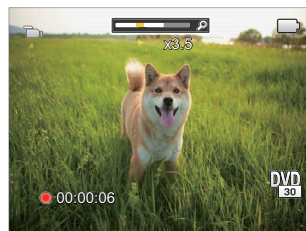





A felvétel befejezése után nyomja meg a Felvétel gyorsgombot  vagy a Zárszerkezet gombot a video eltárolásához és a rögzítés képernyőre való visszatéréshez.

VISSZAJÁTSZÁS

Fényképek és videók megtekintése

A készített felvételek és rögzített videók LCD kijelzőn való megtekintéséhez:

1. A  gomb lenyomása után a legutoljára készített fénykép vagy videofelvétel jelenik meg az LCD-kijelzőn.
2. Használja a []/[] gombokat a belső memórián és a memóriakártyán tárolt fényképek és videók között.
3. A kiválasztott videó klip lejátszásához nyomja meg a  gombot a Videó klip lejátszás módhoz.

Videó visszajátszásakor egy kezelési útmutató jelenik meg a képernyőn. Nyomja le a megfelelő gombot az adott funkciók engedélyezéséhez.

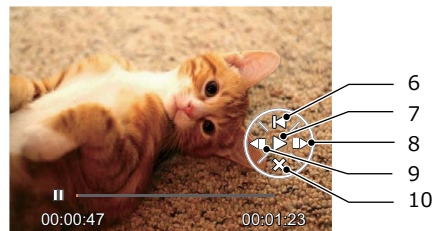
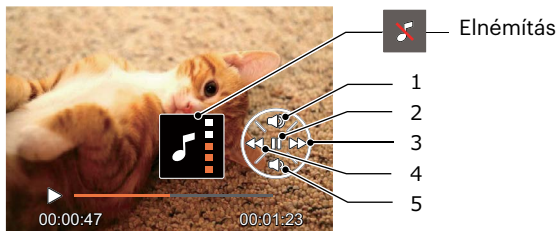

1	Hangerő felemelés
2	Szünet
3	Gyorsan előre
4	Visszacsvélés
5	Hangerő csökkentés

6	Visszatér a videó elejére
7	Lejátszás
8	Videó lejátszása előre
9	Videó lejátszása visszafelé
10	Lejátszás megszakítása

Miniatűr nézet

Lejátszási módban nyomja meg a Zoom gomb egyik végét **W** , a fényképek vagy a videók miniatűr képeinek kijelzőn való megjelenítéséhez.



1. Mozgassa a Nagyítás gomb a 3 x 3-as és 4 x 4-es miniatűr képek közötti váltáshoz.
2. Ha a 3 x 3 vagy 4 x 4 miniatűrkép látható, nyomja meg a nyílombokat a megtekintendő kép vagy videoklip kiválasztásához.

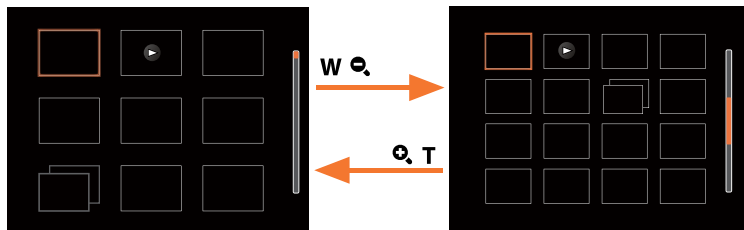

3. Nyomja meg a nyílombokat a megtekintendő kép vagy videoklip kiválasztásához, majd nyomja meg a  gombot az eredeti méretre történő visszaállításához.



Ha a  visszajelző megjelenik az LCD-n, akkor éppen a mozi fájl megjelenítése történik.



Nyomja meg a  gombot az előnézet ikon visszaállításához az eredeti képméretére.

Nagyítás használata visszajátszáskor (csak pillanatfelvételeknél)

Fotók lejátszása közben használhatja a zoom csúszkát is, hogy a fotókat 2-től 8-szoros méretig nagyítsa.



1. Nyomja meg a []/[] gombot a nagyítandó kép kiválasztásához.
2. Nyomja meg a zoom gomb , egyik végét a nagyításhoz.
3. A képernyő jobb alsó sarkában látható a nagyítás mértéke és a fotó nagyított része.

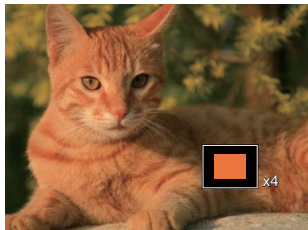

4. Nyomja meg a nyílombokat a kép nagyítandó részének kiválasztásához.
5. Nyomja meg a gombot a kép visszaállításához az eredeti méretére.









A videókat nem lehet nagyítani.





Kérjük, vegye figyelembe: ennek a fényképezőgépnek az LCD-kijelzője a tényleges fotó- vagy videófájl részletének és felbontásának csak töredékét képes megjeleníteni. Miután letöltötte a fényképeket/ videókat a számítógépére, látni fogja a rögzített fotó/videófájl teljes felbontását.

Diavetítés

Ez a beállítás lehetővé teszi, hogy az összes tárolt képet diavetítésként megtekintse.

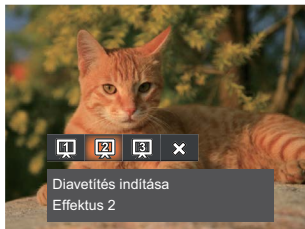
1. Nyomja meg a  gombot a visszajátszási képernyő elindításához.
2. Nyomja meg a  gombot a csúsztatási opcióhoz.
3. Nyomja meg a [ ]/[ ] gombot a diabemutató kiválasztásához, vagy a [Mégse] gombot, hogy visszatérjen a lejátszás képernyőre.



- Diavetítés indítása
 - Effektus 1
 - Diavetítés indítása
 - Effektus 2
 - Diavetítés indítása
 - Effektus 3
4. Nyomja meg a  gombot a beállítás megerősítéséhez.

Fotók és videók törlése

Lejátszás módban nyomja meg a [▼🗑️🕒] gombot a fotók és videók kiválasztásához.

Képek vagy videók törléséhez:

1. Nyomja meg a [📺] gombot a lejátszási módra való visszalépéshez.
2. Nyomja meg a [◀️🗑️]/[▶️⚡] gombot a törlendő fotók és videók kiválasztásához.
3. Nyomja meg a [▼🗑️🕒] gombot, amire megjelenik a törlés képernyő.

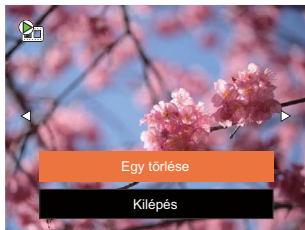

4. Nyomja meg a [▲ DISP.]/[▼🗑️🕒] gombot az [Egy törlése] vagy [Kilépés] elem kiválasztásához, majd nyomja meg a [SET] gombot megerősítésképpen.



A törölt fotók/videók nem állíthatók helyre.



Kérjük, nézze meg a 59. oldalon található utasításokat a törlés menü opciókra vonatkozóan.

A MENÜK HASZNÁLATA

Állókép menü

Mód: P M SCN

1. Fényképezés módban nyomja meg a gombot a fényképezés menü megjelenítéséhez.
2. Nyomja meg a [▲ DISP.]/[▼] gombot a beállítandó fényképezési menü kiválasztásához.
3. Nyomja meg a []/[] gombot a beállítandó fényképezési menü kiválasztásához, majd nyomja meg a gombot megerősítésképpen.

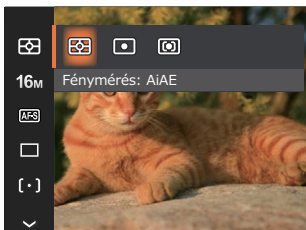

Fénymérés

Ezzel a beállítással meghatározhatja a mérési mező méretét.

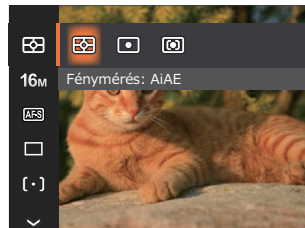

- AiAE (Artificial Intelligence AE) Automatikusan központi és perifériás fénymérést választ a megfelelő érték súlyozással történő kiválasztásához..
- Pontszerű A pontmérés egy kis területen mér a fényképezőgép látómezejének közepén.
- Középre súlyozott A középsúlyos mérés egy kicsit nagyobb területen mér a fényképezőgép látómezejének közepén.

Méret 16M

A méret beállítás a pixelekben megadott képfelbontásra vonatkozik. A nagyobb képfelbontás lehetővé teszi a kép nagyobb méreteken történő kinyomtatását a kép minőségének rontása nélkül.

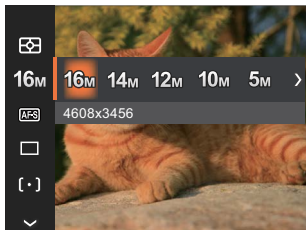

- 16M: 4608x3456
- 14M: 4608x3072 (3:2)
- 12M: 4608x2592 (16:9)
- 10M: 3648x2736
- 5M: 2592x1944
- 3M: 2048x1536
- 2M: 1920x1080 (16:9)
- VGA: 640x480



Minél nagyobb a felvett pixelek száma, annál jobb lesz a kép minősége. Amint csökken a felvett pixelek száma, Ön több képkockát tud a memóriakártyáján rögzíteni.

Folyamatos AF **AFS**

Egedélyezze a folyamatos AF funkciót a folyamatos élesítéshez fényképezés közben.

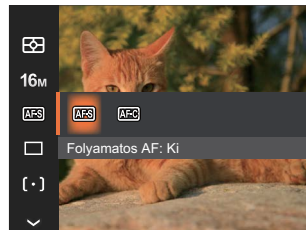



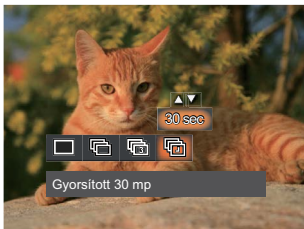

- Folyamatos AF: Ki
- Folyamatos AF: Be

Folyamatos felvétel

Használja ezt a beállítást a folyamatos felvétel készítéséhez. A módban a funkció használatához nyomja folyamatosan le a zárszerkezet gombot.





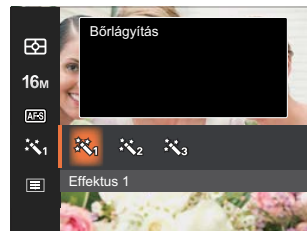

-  Egyszeres
-  Foly. felvétel
-  3 felvétel
-  Gyorsított (30 mp/1 perc/5 perc/10 perc)

 Nyomja meg az exponáló gombot a folyamatos felvétel indításához.

Arcszépítő



-  Effektus 1
Bőrlágyítás
-  Effektus 2
Bőrlágyítás + Szemkiemelés
-  Effektus 3
Bőrlágyítás + Szemkiemelés + Szemnagyítás



 A tervezés szerint a vaku nem működik Folyamatos felvétel módban, hogy lehetővé tegyük a gyors egymás utáni felvételeket.

Fókuszálási beállítások [○]

Fókuszálási módszerek különböző módok által is ki tud választani.



- [○] Egyszeri AF
A fókusz keret az LCD közepén jelenik meg a motívumra való fókuszáláshoz.
- [⋯] Több AF
A kamera egy széles területen automatikusan fókuszál a motívumra, hogy megtalálja a fókuszot.
- [⊕] Témakövetés
A mozgásban lévő téma intelligens követése élesítés közben.

 Ha a  engedélyezve van, a Témakövetés funkció nem érhető el.

HDR [HDR]

Használja ezt a beállítást a széles dinamikus kép arány beállításához, amennyiben statikus képet készít. A világos oldal ragyogó, a sötét oldalon, képesnek kell lennie megkülönböztetni a fényképezendő tárgy körvonalát, és mélységét. (Állvány használata javasolt)

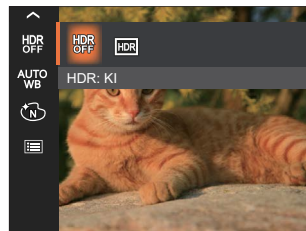







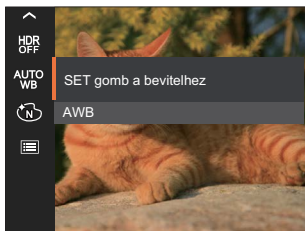

- HDR: KI
- HDR: BE

 Nagy fénykontrasztú környezetben (túl világos vagy túl sötét) ezzel a funkcióval lehet megfelelő képeket készíteni.

Fehéregyensúly beállítása AUTO WB

A fehéregyensúly lehetővé teszi, hogy a felhasználó különböző fényforrás esetén beállítsa a színhőmérsékletet az élethű színvisszaadáshoz.





-  AWB
-  Napfény
-  Felhős
-  Fénycső
-  CWF fénycső
-  Izzófény
-  Manuális fehéregy.
(Nyomja le teljesen az exponáló gombot a fehéregyensúly méréséhez.)
-  Színhőmérs. (1900K-10000K)
Nyomja meg a [▲ DISP.]/[▼ 🗑️ 📷] gombot a „K érték beállítása” elem megnyitásához.
Nyomja meg a [◀ 🌸] gombot a K érték menü bezárásához.

Szín hatás

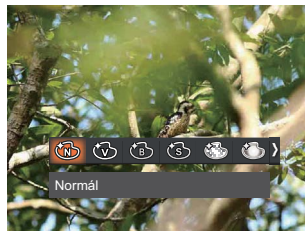
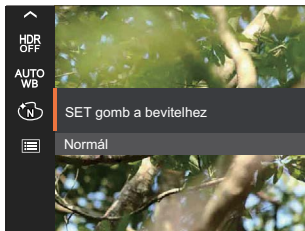
Képek színes beállításánál különböző színes effektusokat készíthet.





-  Normál
-  Élénk
-  Fekete-fehér
-  Szépia
-  Álomszerű
-  Vignettálás
-  Salon

 Ha a HDR vagy a Folyamatos felvétel funkció be van kapcsolva, az Álomszerű, a Vignettálás és a Salon nem jelenik meg.

Jelenet

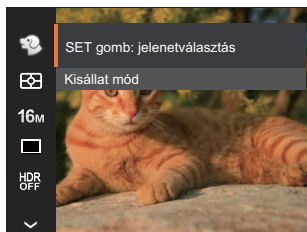
Jelenetmódot választ Jelenetmód (SCN) alatt.
További információkért forduljon a "Jelenetmód"
részhez a 25. oldalon.



A  Módban az automatikus fényképezés
beállításához nyomja meg a [▼🗑️👤] gombot a
fényképezési képernyőn.

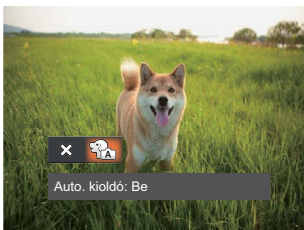

Fényképezési beállítások menü

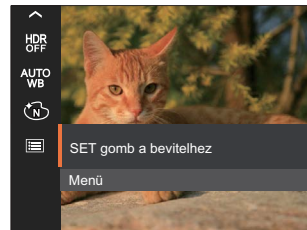

Nyomja meg a  gombot a menübe történő
belépéshez.

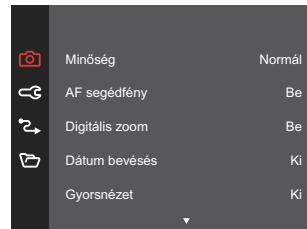

Minőség

A Minőség beállítás segítségével beállíthatja a képtömörítési arányt.

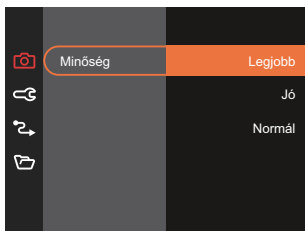

- Legjobb 16M Átlagos fájlméret: 4.0 MB
- Jó 16M Átlagos fájlméret: 2.5 MB
- Normál 16M Átlagos fájlméret: 2.0 MB

AF segédfény

Sötétebb környezetben az AF segédfényt bekapcsolhatja a hatékonyabb élességállításhoz.



Digitális zoom

Ez a beállítás a digitális méretváltoztatás módosításához szükséges. Ha a funkció le van tiltva, akkor csak az optikai méretváltoztatás használható.

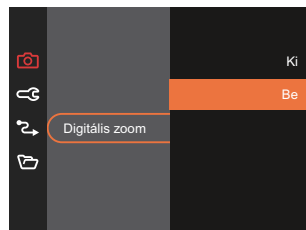

Dátum bevésés

Beilleszt egy Dátum / Idő pecsétet a fotóba.

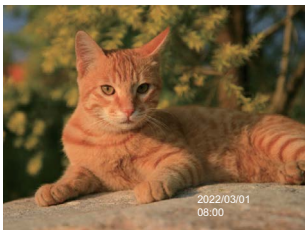
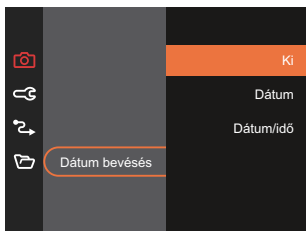

Gyorsnézet

Ez az opció lehetővé teszi a fotók azonnali visszánézését, amint elkészülnek. Az eglgen fotók a kiválasztott ideig maradnak láthatók az LCD-kijelzőn.

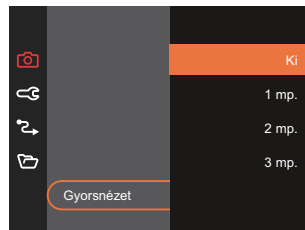



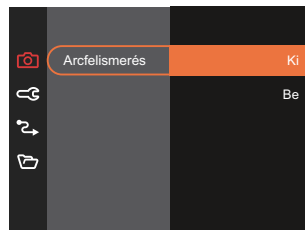

Arcfelismerés

Arc észleléséhez és fókuszálásához, hogy fényképezési üzemmódban az összes arc a lehető legtöbb legyen.



Film menü

Mód: 

1. Nyomja a  gombot kiválasztáshoz válassza a  módot, majd nyomja meg a  gombot, hogy belépjen a Film menübe.

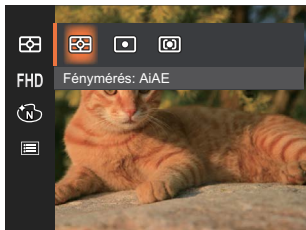

2. Nyomja meg a [▲ DISP.]/[▼🗑️👁️] gombot a beállítandó Film menü kiválasztásához.
3. Nyomja meg a [⏪⏩]/[▶⚡] gombot a beállítandó Film menü kiválasztásához majd nyomja meg a  gombot megerősítésképpen.

Fényérés

Ezzel a beállítással meghatározhatja a mérési mező méretét.

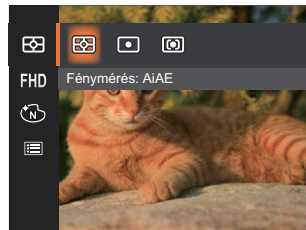

- AiAE (Artificial Intelligence AE) Automatikusan központi és periferiás fényérést választ a megfelelő érték súlyozással történő kiválasztásához..
- Pontszerű A pontmérés egy kis területen mér a fényképezőgép látómezejének közepén.
- Középre A középsúlyos mérés egy kicsit nagyobb területen mér a fényképezőgép látómezejének közepén.

Videó minőség FHD

Állítsa be a videofelvétel rögzítéséhez használandó képfelbontást.

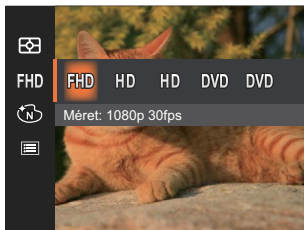

SD kártya írási és olvasási sebesség igénye nagy képpont szám esetén:





No.	Kép képpontjai	Keret	Ajánlás	Rögzítési idő (4 GB) Körülbelül
1	1920x1080*	30	Class 10	13 Perc
2	1280x720	60	Class 10	14 Perc
3	1280x720	30	Class 10	29 Perc
4	640x480	30	Class 10	84 Perc
5	640x480	120	Class 10	22 Perc

- * Egyszerre a leghosszabb felvételi idő 29 perc.
- Ha nagy képpont arányt rögzít, akkor a gép felmelegszik, aminek eredménye a felvétel megszakadása, de ez nem jelent hibát.
- Ha a video beállítás 640×480 (120fps), a felvételi idő 30 másodperc, a lejátszási idő 2 perc.
- A 640x480 120 képkocka/másodperc kiválasztása esetén a hangrögzítés tiltva van.

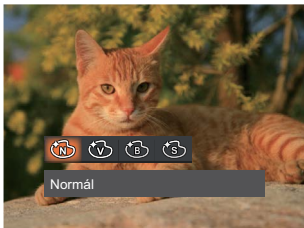
Szín hatás

Képek színes beállításánál különböző színes effektusokat készíthet.



-  Normál
-  Élénk
-  Fekete-fehér
-  Szépia

Filmbeállítások menü

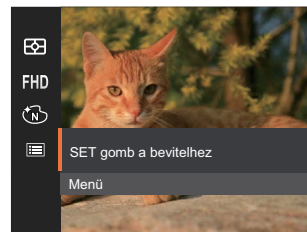

Nyomja meg a  gombot a menübe történő belépéshez.

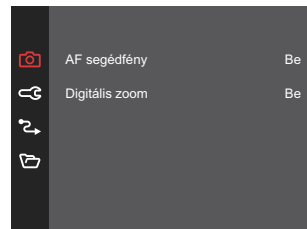

AF segédfény

Sötétebb környezetben az AF segédfényt bekapcsolhatja a hatékonyabb élességállításhoz.



Digitális zoom

Ez a beállítás a digitális méretváltoztatás módosításához szükséges. Ha a funkció le van tiltva, akkor csak az optikai méretváltoztatás használható.

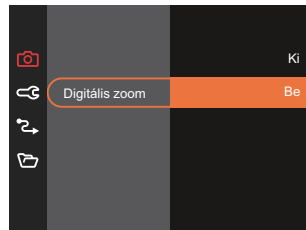



Opciók felvétel módban: (O: Elérhető X: Nem elérhető)

Lehetőségek	Fényképezési módok												
		P	M		SCN								
					ASCN								
	O	O	O	O	O	O	O	O	O	O	O	X	O
16M	O	O	O	X	O	O	O	O	O	O	O	X	O
FHD	X	X	X	O	X	X	X	X	X	X	X	X	X
AFS	O	O	O	X	X	X	O	X	X	X	X	X	O
	O	O	O	X	X	X	O	X	X	O	X	X	X
	X	X	X	X	X	X	X	X	X	X	X	X	O
[.]	O	O	O	X	X	X	X	X	X	X	X	X	X
HDR	O	O	O	X	X	O	O	X	O	X	X	X	X
AUTO WB	X	O	O	X	X	X	X	X	X	X	X	X	X
	X	O	O	O	X	X	X	X	X	X	X	X	X
	O	O	O	O	O	O	O	O	O	O	O	O	O

Lejátszás menü

Mód: 

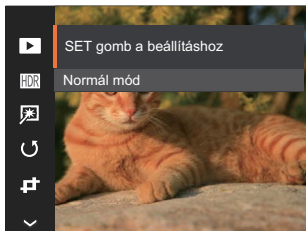

1. Nyomja meg a  gombot a lejátszás képernyő megjelenítéséhez, majd a  gombot a menübe történő belépéshez.

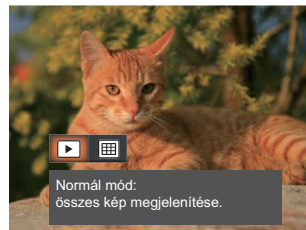

2. Nyomja meg a [ DISP.]/[  ] gombot a beállítandó lejátszás menü kiválasztásához, majd nyomja meg a  gombot a belépéshez.
3. Nyomja meg a [ DISP.]/[  ] vagy [ ] gombot egy lehetőség kiválasztásához, majd nyomja meg a  gombot megerősítésképpen.

Megjelenítési mód





-  Normál mód:
összes kép megjelenítése.
 -  Dátum mód:
dátum szerint rendezve.
-  A dátum mappa a fényképezés időpontjának megfelelően jeleníti meg a felvételeket.

HDR

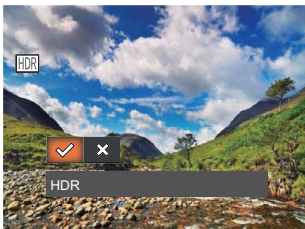
A HDR funkcióval a rögzített képek expozíciójának homogenizálását lehet elvégezni. A művelet lényege, hogy a kép túl világos vagy túl sötét foltként megjelenő részeit optimalizáljuk, így a felvétel részletgazdagabb és térhatású lesz.







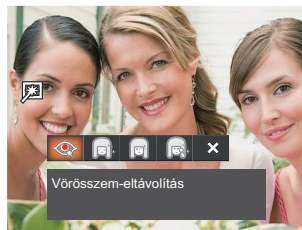

-  HDR
-  Mégse

 A HDR funkció használata után, a változások egy új képfájlba lesznek elmentve, az eredeti fájl a memóriában tárolódik.

Retusálás

A lejátszási szépség funkció lehetővé teszi a szépítést három önálló effektus használatával.



-  Vörösszem-eltávolítás
-  Bőrlágyítás
-  Szemkiemelés
-  Szemnagyítás
-  Mégse

Elforgatás

Ezt a beállítást a kép tájolásának megváltoztatására használhatja.

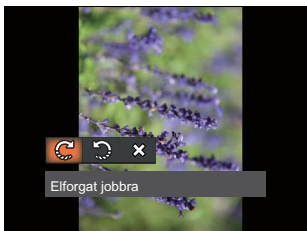

-  Elforgat jobbra
-  Elforgat balra
-  Mégse



 A panoráma kép és videó nem fordítható meg.

 A módosított fájl felülírja az eredetit.

Átméretezés

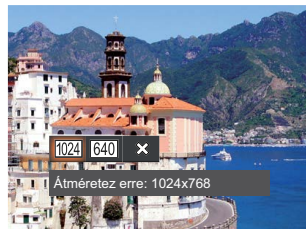
Ez a beállítás lehetővé teszi, hogy a képet átméretezze egy megadott felbontásba, és új képként mentse.



-  Átméretez erre: 1024x768
-  Átméretez erre: 640x480
-  Mégse

 Csak magas felbontású képeknek az alacsony felbontású képekhez történő módosítása.

 Panoráma módban készült fotók mérete vagy elforgatási szöge nem módosítható.

Szín hatás

Ez a beállítás lehetővé teszi önnek, hogy a kép szín hatását beállítsa. Ez, mint egy új kép kerül elmentésre, és a memóriában eltárolásra kerül új képként.

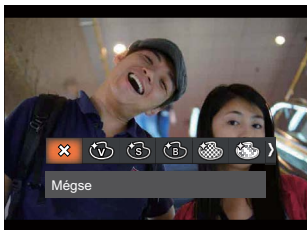

-  Mégse
-  Élénk
-  Szépia
-  Fekete-fehér
-  Szemcsés
-  Álomszerű
-  Vignettálás
-  Salon

Lejátszási beállítások menü

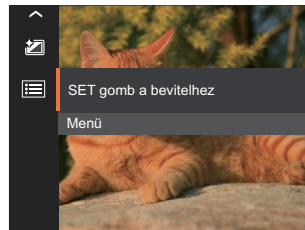

Nyomja meg a  gombot a menübe történő belépéshez.



Védelem

Használja a beállítást a képek és videók véletlen törlésének megakadályozásához az eglgen vagy összes fájl zárolásához.

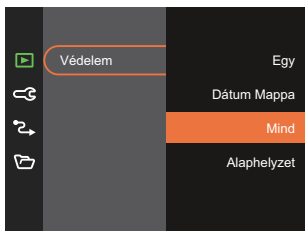



- **Egy** A kijelölt fotó vagy videó lezárása, ha nincsenek levédve; a kijelölt fotó vagy videó kioldása, ha védettek.
- **Dátum Mappa** A Dátum mappa összes elemének zárolásához.
- **Mind** Az összes fotó vagy videó zárolásához.
- **Alaphelyzet** Az összes lezárt fotó vagy videó kioldásához.

Törlés

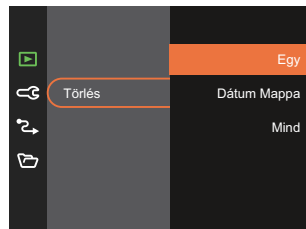
Egy vagy az összes fotó-/ video fájl törlése lehetséges.





- **Egy** Egy fotó- vagy videofájl törléséhez.
- **Dátum Mappa** A Dátum mappa összes elemének törléséhez.
- **Mind** Az összes fotó vagy videó törléséhez.

-  A "©" visszajelző azt jelenti, hogy a fájl védett. A fájlvédelmet el kell távolítani, mielőtt a fájl törölhető lenne.
-  A fájlok törlése a DPOF beállítások visszaállítását idézi elő.
-  Ha egy fotó védett a Dátum mappában, az megmarad, de a többi fotó törlésre kerül.

DPOF (Digitális Nyomatási Sorrend Formátum)

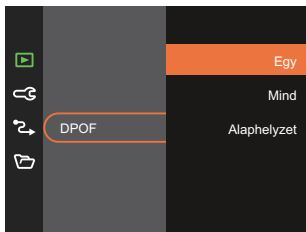
A DPOF lehetővé teszi, hogy Ön rögzítse képeket, amelyeket kiválasztott és ki akar nyomtatni, és menti kiválasztottakat a memóriakártyáját, hogy a memóriakártyáját egyszerűen átadhassa egy fotó boltnak anélkül, hogy meg kellene mondania személlgenen, mely fotókat szeretné kinyomtatni.







 A nyomtatáshoz DPOF-funkciót támogató nyomtató szükséges.

Vágás

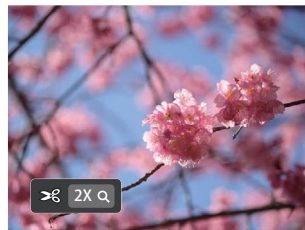
A Vágás beállítás lehetővé teszi, hogy megvágja a fényképeket, és új képként mentse el azokat.

1. Válassza az [Igen] elemet a kivágás megerősítéséhez. Válassza ki a levágandó részt a zoom gombot és a nyilgombok segítségével vágja körül a fotót.

















2. Nyomja meg a  gombot, amire megjelenik a [Menti a változtatásokat?] parancssor. Válassza a  elemet a módosításhoz és a kép mentéséhez. Válassza a  elemet a módosítások elvetéséhez és a kivágás parancssor képernyőre történő visszalépéshez.









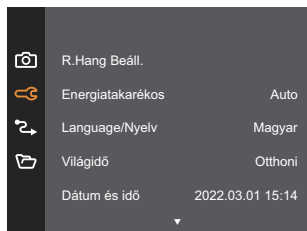







 A kép nem vágható ki újra, ha 640x480 pixeles a felbontása.

Általános beállítások

Mód:        

1. Nyomja meg a  gombot, nyomja meg a [ DISP.]/[  ] gombot a  elem kiválasztásához, majd nyomja meg a  gombot a menübe történő belépéshez.
2. Nyomja meg a [ DISP.]/[  ] gombot a  elem kiválasztásához, majd nyomja meg a  / [ ] gombot a menübe történő belépéshez.



3. Nyomja meg a [ DISP.]/[  ] gombot a beállítandó elem kiválasztásához, majd nyomja meg a  / [ ] gombot a menübe történő belépéshez.
4. Nyomja meg a [ DISP.]/[  ] vagy [ ]/[ ] gombot egy lehetőség kiválasztásához, majd nyomja meg a  gombot megerősítésképpen.

R.Hang Beáll.

Ezzel a beállítással módosíthatja a hangerőt

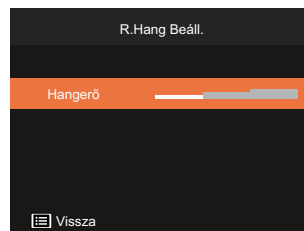

Energiatakarékos

Ez a beállítás lehetővé teszi, hogy áramot takarítson meg és az akkuja részére a maximális üzemiidőt biztosítsa.



Language/Nyelv

További információkért forduljon a "Nyelv beállítása" részhez a 18. oldalon.

Világóra

Az időzóna beállítás különösképpen a külföldi utazásoknál hasznos. Ez a jellemző lehetővé teszi, hogy az LCD képernyőn megjelenjen a helyi idő.

1. Nyomja meg a [▲ DISP.]/[▼ 🗑️ 🕒] gombot az indulási hely (🏠) és célállomás (🌐) mezők kiválasztásához.
2. Nyomja meg a [⏪ 🕒]/[▶ ⚡] gombot a mező időzónájában lévő város kiválasztásához. Nyomja meg a [SET] gombot a beállítások megerősítéséhez.

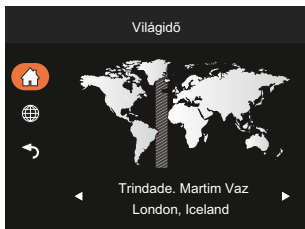

Dátum és idő

További információkért forduljon a "Dátum/Idő átállítása" részhez a 19. oldalon.





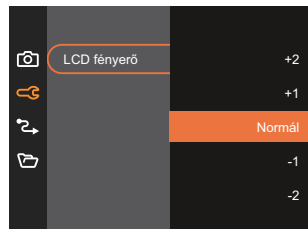

LCD fényesség

Alkalmazza ezt a beállítást az LCD képernyője fényerejének beállítására.



Kapcsolati beállítások ↪

Mód:  **P** **M**  **SCN**   

1. Nyomja meg a  gombot, nyomja meg a [▲ DISP.]/[▼🗑️🕒] gombot a  elem kiválasztásához, majd nyomja meg a  gombot a menübe történő belépéshez.
2. Nyomja meg a [▲ DISP.]/[▼🗑️🕒] gombot a  elem kiválasztásához, majd nyomja meg a  / [▶⚡] gombot a menübe történő belépéshez.
3. Válassza az [USB] lehetőséget, majd nyomja meg a  / [▶⚡] gombot a menübe történő belépéshez.

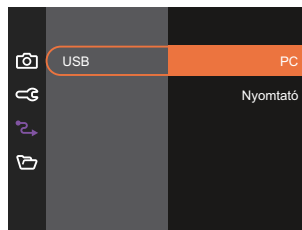
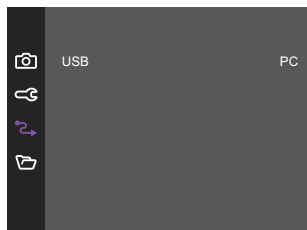

4. Nyomja meg a [▲ DISP.]/[▼🗑️🕒] gombot egy lehetőség kiválasztásához, majd nyomja meg a  gombot megerősítésképpen.

Csatlakoztatás PC-hez

Használhatja az USB kábelt a kamerához való csatlakoztatáshoz, ahhoz hogy a fotókat át tudja másolni (továbbítani tudja a számítógépre).

Az USB mód beállítása

Nyomja meg a [▲ DISP.]/[▼ 🗑️ ☺] gombot a [PC] elem kiválasztásához, majd nyomja meg a [SET] gombot megerősítésképpen.

Fájlok átvitele a PC-re

A számítógép automatikusan felismeri a kamerát mint eltávolítható meghajtót. Duplán kattintson a Számítógép ikonra a tálcán, hogy megtalálja az eltávolítható meghajtót és másolja át a mappákat és fájlokat a PC-n lévő könyvtárba, ahogyan egy PC-n tenné egy tipikus mappával és fájllal.

Kövesse az alábbi lépéseket, hogy a kamerát egy PC-hez csatlakoztassa.

1. Biztosítsa, hogy a kamera és a PC be legyen kapcsolva.
2. Csatlakoztassa a mellékelt USB kábel egyik végét az USB porthoz a kamerán.
3. Csatlakoztassa a kábel másik végét egy szabad USB porthoz a PC-n.
4. Miután sikeresen megtörtént az átvitel, válassza le az USB-kábelt az USB-eszközök biztonságos leválasztásával kapcsolatos utasításoknak megfelelően.

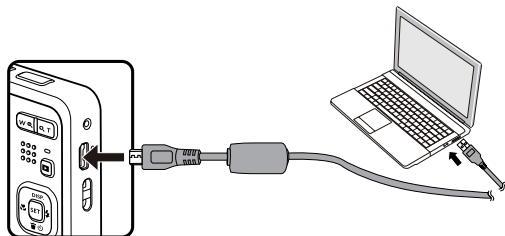

Csatlakozás egy PICTBRIDGE™ kompatibilis nyomtatóhoz



A PICTBRIDGE™ technológia lehetővé teszi a memóriakártya lévő fotók nyomtatását egy nyomtatóval.

Annak kiderítésére, hogy egy nyomtató PICTBRIDGE™ kompatibilis-e, egyszerűen nézze meg a PICTBRIDGE™ logót a csomagolásán vagy nézze meg a kézikönyvének leírását. A kameráján lévő PICTBRIDGE™ funkcióval Ön a rögzített képeket közvetlenül kinyomtathatja a PICTBRIDGE™ kompatibilis nyomtatóval a mellékelt USB kábel segítségével, anélkül, hogy PC-re volna szükség.

Az USB mód beállítása

Nyomja meg a [▲ DISP.]/[▼ 🗑️ ☺] gombot a [Nyomtató] elem kiválasztásához, majd nyomja meg a [SET] gombot megerősítésképpen.

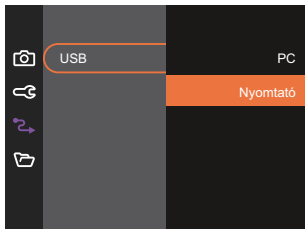

A kamera a resetelés után automatikusan átvált PC módra az USB módból.



További információkért forduljon a "A PICTBRIDGE™ menü használata" részhez a 67. oldalon.

Nyomtató csatlakoztatása

1. Biztosítsa, hogy a kamera és a PC be legyen kapcsolva.
2. Csatlakoztassa az mellékelt USB kábel egyik végét az USB porthoz a kamerán.
3. Csatlakoztassa a kábel másik végét az USB porthoz a nyomtatón.

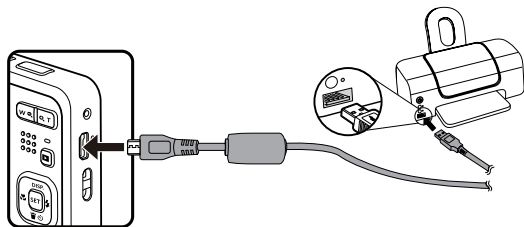

Ha a kamera nem kapcsolódik a PICTBRIDGE™ kompatibilis nyomtatóhoz, a következő hibaüzenet jelenik meg az LCD kijelzőn.

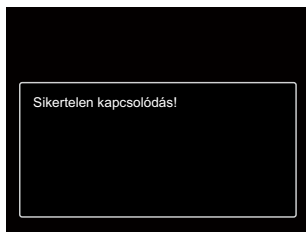

A fenti hibaüzenet akkor is megjelenik, ha az USB mód helytelenül van beállítva, amely esetben ki kell húznia az USB kábelt, ellenőrizze az USB mód beállításokat, biztosítsa, hogy a Nyomtató be legyen kapcsolva és próbálja újra csatlakoztatni az USB kábelt.

A PICTBRIDGE™ menü használata

Miután az USB módot a Nyomtatóra állította, a PICTBRIDGE™ menü jelenik meg.

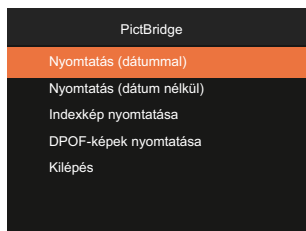





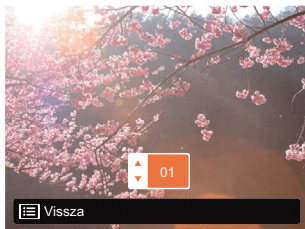

Nyomja meg a [▲ DISP.]/[▼ 🗑️ 🔄] gombot egy menüelem kiválasztásához, majd nyomja meg a [SET] / [▶ ⚡] gombot a menüelembe történő belépéshez.

Nyomtatás (dátummal)/Nyomtatás (dátum nélkül)

Ha Ön beállította a kamerája dátumát és idejét, a dátum és idő a készített fotókkal elmentődik. Kinyomtathatja ellátott fotókat a következő módon.

1. A PICTBRIDGE™ menüben jelölje ki a [Nyomtatás (dátummal)] elemet, amire megjelenik az alábbi képernyő.



2. Nyomja meg a []/[] gombot a nyomtatni kívánt fotó kiválasztásához.
3. Nyomja meg a [ DISP.]/[] gombot a jelenleg megjelenített fotó példányszámának megadásához.
4. Nyomja meg a  gombot és a következő képernyő jelenik meg.



5. Válassza az [Igen] elemet, majd nyomja meg a  gombot megerősítésképpen, illetve válassza a [Mégse] elemet a nyomtatás visszavonásához.

Indexkép nyomtatása

A kamerában lévő összes fotót nyomtathatja ezzel a funkcióval.

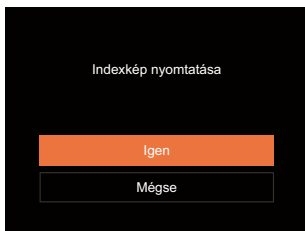

DPOF-képek nyomtatása

A DPOF nyomtatás használatához ki kell választania a nyomtatandó képeket a DPOF beállítások előzetes használatával. Lásd a "DPOF" részt az 60. oldalon.

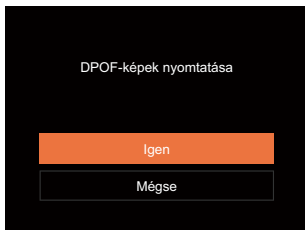

Izlaz





Válassza a [Izlaz] elemet a PICTBRIDGE™ menüből történő kilépéshez. Megjelenik a [Húzza ki az USB-kábelt!] üzenet a képernyőn.





Húzza ki az USB kábelt a kamerából és nyomtatóból.

Fájl beállítások

Mód:        

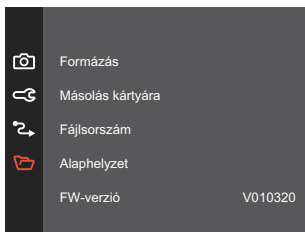
1. Nyomja meg a  gombot, nyomja meg a [▲ DISP.]/[▼🗑️🕒] gombot a  elem kiválasztásához, majd nyomja meg a  gombot a menübe történő belépéshez.
2. Nyomja meg a [▲ DISP.]/[▼🗑️🕒] gombot a  elem kiválasztásához, majd nyomja meg a  / [▶⚡] gombot a menübe történő belépéshez.



3. Nyomja meg a [▲ DISP.]/[▼🗑️🕒] gombot a beállítandó elem kiválasztásához, majd nyomja meg a  / [▶⚡] gombot a menübe történő belépéshez.
4. Nyomja meg a [▲ DISP.]/[▼🗑️🕒] gombot egy lehetőség kiválasztásához, majd nyomja meg a  gombot megerősítésképpen.

Formázás

Megjegyzés: A memória formatálása funkció törli az összes adatot a memóriakártyáról és a kamera beépített memóriájáról, ideértve a védett fájlokat is.

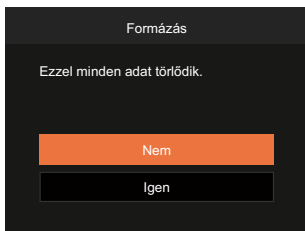

Ha nincs memóriakártya a fényképezőgépben, a beépített memóriát formázza. Ha van benne memóriakártya, csak a memóriakártya formázható.

Másolás kártyára

Használja ezt a beállítást, hogy a belső memóriában tárolt fájlokat a memóriakártyára másolja.

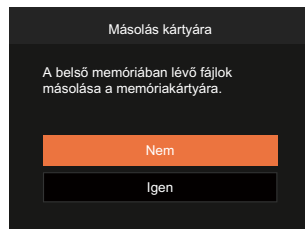

Ha nincs a kamerában a memóriakártya, ez a funkció nem mutatható.

Fájlsorszám

Miután rögzített egy képet vagy videót, azt a kamera elmenti fájlként, amelynek neve egy sorozatszámra végződik. Az opció felhasználható annak meghatározásához, hogy a fájl sorozatszámozása folytatódjon vagy újra 1-el kezdődjön, ill. arra, hogy a fájl a memóriakártya másik könyvtárban legyen elmentve.

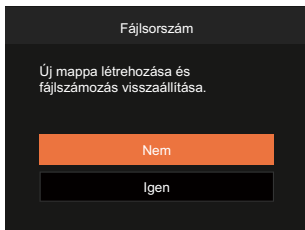

Alaphelyzet

Használja e beállítást a kamera alaphelyzetbe való visszaállításához.

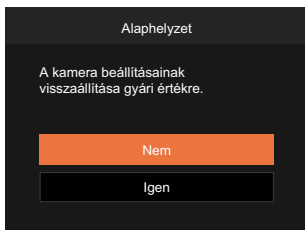

FW-verzió

Használja ezt a beállítást, hogy megjelenítse a kamera firmware verzióját.



Amennyiben új firmware-verzió van az SD-kártyán, válassza az [Igen] elemet a frissítéséhez.

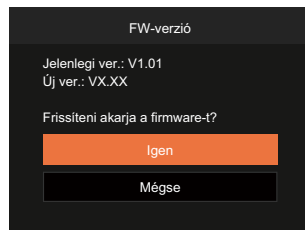

FÜGGELÉK

Műszaki leírás



“A termék megjelenését és műszaki adatait külön értesítés nélkül is módosíthatjuk.”

Képezékelő	Típus	1/2.3"BSI CMOS
	Effektív pixelek	16.35 megapixel
	Összes pixel	16.76 megapixel
Lencse	Fókusz távolság	5.1mm (Széles) – 25.5mm (Tele)
	35 mm-es filmmel egyenértékű	28mm (Széles) – 140mm (Tele)
	F érték	F3.9 (Széles) – F6.3 (Tele)
	Lencse szerkezete	8 csoport 8 elem
	Optikai zoom	5x
	Fókusz tartomány	Normál: (Széles) 60cm ~ ∞ (Tele) 100cm ~ ∞ Macro: 5cm ~ ∞ (csak széles)
Autofókusz rendszer		TTL autofókusz
Remegés csillapítás		Digitális képstabilizálás
Digitális zoom		6x digitális zoom (kombinált zoom: 30x)

Felvétel- képpontok száma	Állókép	(4:3) 16MP: 4608 × 3456 10MP: 3648 × 2736 5MP: 2592 × 1944 3MP: 2048 × 1536 0.3MP: 640 × 480	(3:2) 14MP: 4608 × 3072	(16:9) 12MP: 4608 × 2592 2MP: 1920 × 1080
	Film	1920 × 1080 (30fps), 1280 × 720 (60fps), 1280 × 720 (30fps), 640 × 480 (30fps), Nagy sebességű mozgóképek: 640 × 480 (120fps)		
Képtömörítés		Legjobb, Jó, Normál		
DCF, DPOF (ver 1.1) támogatás		Igen		
Fájlformátum	Állókép	Exif 2.3 (JPEG)		
	Film	Mozgóképek formátum: MOV (Motion JPEG), Audió: Linear PCM ([Mono]		
Felvétel mód		Auto. mód, Program AE, Manuális mód, Film mód, Jelenetmód, Panoráma mód, Arcszépitő		
Jelenetmód		ASCN, Éjszakai tájkép, Kisállat mód, Hó, Buli, Sport, Éjszakai portré, Portré, Gyermekek, Tájkép, Naplemente, Tűzijáték, Tengerpart, Rázkódásmentes		
Képzazonosítási funkciók		Arc, Mosoly, Pislantás, Macska, Kutya		
Fénykép retusálás		Vörösszem-eltávolítás, Bőrlágyítás, Szemkiemelés, Szemnagyítás		
HDR		Igen		

Panoráma pásztázása	Legfeljebb 180°(vízszintes)	
LCD kijelző	2,7" (230k pixel)	
ISO-érzékenység	Auto, ISO100/200/400/800/1600/3200	
AF módszer	Egyetlen AF, Többszörös-AF (TTL 9-pont), Arcfelismerés, Arcfelismerés	
Expozíciómérő mérő	Mesterséges intelligenciájú AE (AiAE), Központ súlyozású átlag, Folt (Keret közepén rögzített), Arc AE	
Expozíció vezérlő mód	Program AE (AE-zár lehetőség)	
Expozíció kompenzáció	±3 EV 1/3-lépéses növekménnyel	
Zársebesség	1/2000 ~ 4 másodperc (Manuális: 30 másodperc)	
Folyamatos felvételek	Igen	
Lejátszási módok	Egyetlen fénykép, Index (9/16 bélyegkép), Diavetítés, Dátum	
	Nagyítás (2-től 8-szoros)	
Fehéregyensúly vezérlése	AWB, Napfény, Felhős, Fénycső, CWF fénycső, Izzófény, Manuális fehéregy., Színhőmérs. (1900K-10000K)	
Vaku	Vaku mód	Belső
	Vaku üzemmódok	Mindig kikapcsolva, Automata vaku, Mindig bekapcsolva, Lassú vakuszinkron, Lassú vakusz.+Vörös-szem, Vörösszem-eltávolítás

Vaku	Lőtér	(Széles) Kb. 0.3m ~ 3.9m (ISO800) (Tele) Kb. 1.2m ~ 2.4m (ISO800)
	Újrahasznosítási idő	6 másodperc vagy kevesebb
Felvételek adathordozója		Belső memória: Kb. 63 MB
		SD/SDHC/SDXC kártya (max. 512 GB támogatott) [Nem támogatott MMC kártya]
PICTBRIDGE™, ExifPrint támogatásk		Igen
Több nyelv támogatása		27 nyelv
Aljzatok		USB 2.0 (5-tűs mikro-USB)
Tápellátás		Újratölthető Li-ion akkumulátor LB-012, 3,7 V 700 mAh, kamerában történő töltés
Az akkumulátor töltési ideje		Kb. 2 óra (Használjon hálózati adaptert, és az akkumulátor lemerült)
Felvétel kapacitás (akkumulátor teljesítménye)		Kb. 200 felvétel (CIPA szabványon alapul)
		Kb. 90 perc videó esetén (@1080/30 fps)
Üzemkörnyezet		Hőmérséklet: 0 ~ 40°C, Páratartalom: 0 ~ 90%
Méretek (SZ x Ma x Mé)		Kb. 91,5 × 56,5 × 22,9 mm (CIPA szabványon alapul)
Tömeg		Kb. 106g (csak a test)

Parancssorok és figyelmeztető üzenetek

Üzenetek	Leírás	Visszaállítási módok
Figyelem! Lemerült akkumulátor.	A kamera akkumulátora teljesen kimerült. Figyelmeztetés, ami azt jelzi, hogy a kamera hamarosan kikapcsolódik.	A kamera 2 másodperccel az üzenet megjelenítése után kikapcsolódik.
Akadály a lencse előtt. Indítsa újra a kamerát.	Az objektív beragadt vagy idegen tárgy akadályozza az objektív megfelelő működését.	Kapcsolja ki a kamerát és indítsa újra az objektív alaphelyzetbe állításához.
Állvány használata javasolt.	Folyamatos expozíció engedélyezése esetén ez az üzenet akkor jelenik meg, ha a fényképezési képernyőt először jelenítik meg.	Két (2) másodperc után eltűnik.
Akkumulátor hőmérséklete túl magas.	Az akkumulátor hőmérséklete elérte az 53,5°C-ot.	Eltűnik 2 másodperc után. Nincs válasz a gombnyomásra. Film módban leáll a videofelvétel. A normális fényképezést folytathatja, amint lehűlt az akkumulátor.
Belső memória hibája!	Hiba történt a belső memóriában.	Két (2) másodperc után eltűnik.
Hibás igazítás. Próbálkozzon újra.	Az eltérés túl nagy a panorámafelvételhez.	Az üzenet eltűnik 2 másodperccel később, és visszatér a fényképezés képernyő.

Üzenetek	Leírás	Visszaállítási módok
Figyelem! Ne kapcsolja ki a kamerát frissítés közben!	Az üzenet eltűnik a firmware-frissítés folyamata során.	A üzenet eltűnik a kamera frissítése és kikapcsolódása után.
Húzza ki az USBkábelt!	Az adatok átvitele után és amint megjelenik az USB-kábel leválasztására vonatkozó üzenet, megjelenik a parancssor a képernyőn.	Az üzenet eltűnik, miután leválasztotta az USB-kábelt a kamera automatikus kikapcsolásához.
Sikertelen kapcsolódás!	Nem csatlakozik a PC-hez, nyomtatóhoz.	Az üzenet eltűnik, miután leválasztotta az USB-kábelt a kapcsolat megszakításához.
Kérjük frissítse a firmware-t miután teljesen feltöltődött.	A firmware nem frissíthető elegendő áram nélkül.	Töltse fel teljesen az elemet mielőtt megpróbálja frissíteni a firmware-t. Egy üzenet jelenik meg, amely arra kéri, hogy végezzen frissítést a teljes feltöltés után, és térjen vissza a frissítési képernyőre.
Írásvédett	A képek tárolásakor az SD kártya zárt állapotban van.	Két (2) másodperc után eltűnik.
Kártya megtelt	Amikor bekapcsolja a kamerát vagy megnyomja az exponáló gombot, a kamera nem érzékel elegendő helyet az SD-kártyán.	Két (2) másodperc után eltűnik.

Üzenetek	Leírás	Visszaállítási módok
Memória megtelt	Amikor bekapcsolja a kamerát vagy megnyomja az exponáló gombot, a kamera nem érzékel elegendő helyet a kamera belső memóriájában.	Két (2) másodperc után eltűnik.
Kártyahiba	Bekapcsoláskor az SD-kártya nem ismerhető fel, vagy olvasási/írási hiba merül fel.	Két (2) másodperc után eltűnik.
Nem formázott kártya.	Amikor hiba merül fel az SD-kártyán, a "Nem formázott" üzenet jelenik meg.	Az üzenet eltűnik 2 másodperccel később, és visszatér a Formázás képernyő.
Lassú elérés	Amikor Class 10-nél alacsonyabb osztályú SD-kártyát használ HD film rögzítéséhez, az írási sebesség kisebb lesz és a rögzítés nem folytatódik.	Az üzenet eltűnik 2 másodperccel később, és visszatér a fényképezés képernyő.
Nem lehet írni az SD-kártyára.	A fényképezés vagy videorögzítés megszakad és nem folytatható.	Az üzenet eltűnik 2 másodperccel később, és visszatér a fényképezés képernyő.
Vörösszem hiba!	Nincs vörös szem a képen. Megjelenik egy üzenet a Vörösszem-csökkentés letiltására vonatkozóan.	Két (2) másodperc után eltűnik.

Üzenetek	Leírás	Visszaállítási módok
Ez a kép nem szerkeszthető.	A fájlformátum nem támogatja a szerkesztést, vagy a szerkesztett fájl nem szerkeszthető újra.	Két (2) másodperc után eltűnik.
Meghaladta a mappák maximális számát.	Ha az SD-kártyán lévő mappák száma meghaladja a maximális számot (999), sok időre lehet szükség az összes beolvasásához bekapcsoláskor. Megjelenik a parancssor.	Másolja az adatokat a PC-re, formázza a memóriakártyát a kamerában.
Túl sok a kép, nem lehet gyorsan feldolgozni.	Dátum szerinti lejátszáskor a képek meghaladják a specifikációt, így a dátum szerinti lejátszásuk nem lehetséges.	Az üzenet 2 másodperc múlva eltűnik, a kamera pedig visszatér normál lejátszás módba.
Nem ismerhetők fel a fájlok.	A megtekinteni kívánt fájl formátuma nem támogatott, vagy a fájl megsérült, ezért nem olvasható megfelelően.	Ez az üzenet csak a fájl törlése után tűnik el.
Nincs kép	Amikor megnyomja a lejátszás gombot, nincs képfájl a kamerán vagy memóriakártyán.	Az üzenet eltűnik 2 másodperccel később, és visszatér a fényképezés képernyő.
Védett! Nem törölhető!	A fájl írásvédett. Üzenet jelenik meg, amikor törli.	Két (2) másodperc után eltűnik.

Hibaelhárítás

Probléma	Valószínű okok	Megoldás
A kamera nem kapcsol be	<ul style="list-style-type: none">■ Az akkumulátor lemerült.■ Az akkumulátor nem megfelelően lett behelyezve.	<ul style="list-style-type: none">■ Töltse fel az akkumulátort vagy cserélje le azt egy feltöltött akkumulátorra.■ Helyesen tegye be az akkumulátort.
A kamera hirtelen lekapcsol a használat közben.	<ul style="list-style-type: none">■ Az akkumulátor lemerült.	<ul style="list-style-type: none">■ Töltse fel az akkumulátort vagy cserélje le azt egy feltöltött akkumulátorra.
A kép homályos.	<ul style="list-style-type: none">■ A kamera rázkódik fényképezés közben.	<ul style="list-style-type: none">■ Kapcsolja be az Képstabilizálás mód.
A képeket, videóklippeket fájlokat nem lehet menteni.	<ul style="list-style-type: none">■ A memóriakártya megtelt.■ A memóriakártya zárolva van.	<ul style="list-style-type: none">■ Cserélje ki a memóriakártyát vagy törölje a szükségtelen fájlokat.■ Kapcsolja ki a memóriakártya írásvédettségét.
A képeket nem lehet nyomtatni a csatlakoztatott nyomtatóra.	<ul style="list-style-type: none">■ A kamera nem megfelelően lett csatlakoztatva a nyomtatóhoz.■ A nyomtató nem PICTBRIDGE™ kompatibilis.■ A nyomtatóból elfogyott a papír vagy a tinta.■ A papír elakadt.	<ul style="list-style-type: none">■ Ellenőrizze a kamera és a nyomtató csatlakoztatását.■ Használjon PICTBRIDGE™ kompatibilis nyomtatót.■ Töltsön papírt a nyomtatóba vagy cseréljen tintapatront.■ Távolítsa el az elakadt papírt.

Probléma	Valószínű okok	Megoldás
Lassan írható a memóriakártya	<ul style="list-style-type: none"> ■ Ha HD felbontású videót rögzít Class 10 besorolás alatti memóriakártyára, lehetséges, hogy az írás túl lassú a felvétel folytatásához. 	<ul style="list-style-type: none"> ■ A jobb teljesítmény érdekében használjon 10. vagy magasabb írássztyályú memóriakártyát.
Nem lehet írni a memóriakártyára.	<ul style="list-style-type: none"> ■ A memóriakártya írásvédett. 	<ul style="list-style-type: none"> ■ Oldja ki a memóriakártya zárját, vagy cserélje ki egy másik kártyára.
Túl sok a feldolgozandó videofelvétel	<ul style="list-style-type: none"> ■ A memóriakártyán levő fényképek vagy mappák száma túllépi a műszaki adatokban meghatározott számot, lejátszása nem lehetséges. 	<ul style="list-style-type: none"> ■ Törölje a szükségtelen fájlokat.
A vaku  villog az LCD kijelzőn.	<ul style="list-style-type: none"> ■ Az aktuális felvételi környezethez vaku szükséges. 	<ul style="list-style-type: none"> ■ Kapcsolja be a vakut.

Memóriakártya kompatibilitás

• A fényképezőgéppel kompatibilis memóriakártyák (√ : Kompatibilis X: Nem kompatibilis)

	micro SD	micro SDHC	micro SDXC	Átalakító adapter SD kártyára	SD	SDHC	SDXC
Formázás	FAT12, 16	FAT32	exFAT	-	FAT12, 16	FAT32	exFAT
Kapacitás	Legfeljebb 2GB	4-32GB	64GB-2TB	-	Legfeljebb 2GB	4-32GB	64GB-2TB
Kompatibilitás	X	X	X	√	√	√	√

Ez azt jelzi, hogy az írási sebesség osztály megjelenik a memóriakártyán.

Használjon a rögzítési videofelvételi módnak megfelelő írási sebességű memóriakártyát.

(O: Ajánlott X: Nem ajánlott)

	Speed Class	UHS Speed Class	Video Speed Class	Videó felvétel			
				4K	FHD	HD	VGA
90MB/sec			V90	O	O	O	O
60MB/sec		UHS-III	V60	O	O	O	O
30MB/sec		UHS-I	V30	O	O	O	O
10MB/sec	Class 10		V10	O	O	O	O
6MB/sec	Class 6		V6	X	O	O	O
4MB/sec	Class 4			X	X	X	O
2MB/sec	Class 2			X	X	X	O

© 2022 JK Imaging Ltd. All Rights Reserved.

A Kodak márkajelzés, embléma és kereskedelmi jelzés használata a Eastman Kodak Company engedélyével történik.

Minden egyéb logó, termék- vagy cégnév, mely ebben a dokumentumban található, márkanév, márkajelzés vagy tulajdonosai által bejegyzett márka. A tulajdonosok nem állnak kapcsolatban a JK Imaging Ltd.-vel, és a weboldalunkon található termékekkel.

JK Imaging Ltd., 17239 So. Main Street, Gardena, CA 90248 USA

kodakpixpro.com

Made in Myanmar (Burma)

