

KODAK PIXPRO WPZ2

DIGITAL CAMERA

Návod k použití



NEŽ ZAČNETE

Prohlášení o shodě

Strana odpovědná za zaručení shody: JK Imaging Ltd.

Adresa: JK Imaging Ltd., 17239 So. Main Street, Gardena, CA 90248 USA

Webové stránky společnosti : kodakpixpro.com

Industry Canada

Toto zařízení je v souladu s kanadskou normou RSS-247.

Toto zařízení splňuje podmínky Industry Canada výjimky z licence norem RSS. Používání podléhá dvěma podmínkám: (1) Toto zařízení nesmí způsobovat škodlivé rušení a (2) toto zařízení musí snášet jakékoli vnější rušení, včetně rušení, které způsobí nesprávnou funkci.

Prohlášení o působení záření:

Tento produkt je v souladu s předpisy Canadian pro omezení působením radiofrekvenčního záření stanovené pro nekontrolovatelné prostředí, a je bezpečný pro určené použití dle tohoto návodu. Další snížení působení záření lze dosáhnout, pokud produkt budete držet co nejdále od těla uživatele, nebo pokud zařízení nastavíte na nižší výstupní výkon, pokud je taková funkce k dispozici.

Pro zákazníky v Evropě



Tento symbol [přeškrtnutá ikona popelnice dle WEEE příloha IV] upozorňuje na samostatný sběr elektrických a elektronických odpadů v zemích EU. Přístroj nepatří do domovního odpadu. K likvidaci produktu využijte sběrná místa a systémy sběru, které jsou dostupné ve vaší zemi.



Symbol CE znamená, že produkt vyhovuje evropským požadavkům na bezpečnost, ochranu zdraví, životního prostředí a zákazníka. Fotoaparáty označené symbolem CE jsou určeny k prodeji v Evropě.

Evropa - Prohlášení o shodě EU

Toto zařízení je ve shodě se základními požadavky směrnice RED 2014/53/EU. K prokázání předpokladu shody se základními požadavky směrnice RED 2014/53/EU byly použity následující zkušební metody:

- EN 62368-1:2014

Bezpečnost zařízení informačních technologií

- EN 55032:2015/AC:2016 Class B

- EN 61000-3-2:2014

- EN 61000-3-3:2013

- EN 55035:2017

- EN 50360:2017

Hodnocení elektronických a elektrických zařízení vztahující se k omezení vystavení osob elektromagnetickým polím (0 Hz-300 GHz)

- EN 300 328 V2.2.2 (2019-07)

Systémy širokopásmového vysílání; Vybavení pro vysílání dat v pásmu 2.4 GHz ISM pomocí modulace vysílacího spektra

- EN 301 489-1 V2.1.1 (2017-02)

Záležitosti elektromagnetické kompatibility a rádiového spektra (ERM); Standard elektromagnetické kompatibility (EMC) pro rádiová zařízení a služby; Část 1: Společné technické požadavky

- EN 301 489-17 V3.1.1 (2017-02)

Záležitosti elektromagnetické kompatibility a rádiového spektra (ERM); Standard elektromagnetické kompatibility (EMC) pro rádiová zařízení; Část 17: Zvláštní podmínky pro širokopásmové systémy přenosu dat

Pro vyjádření SAR

Mezi tělem uživatele a zařízením musí být udržována minimální separační vzdálenost XX cm, včetně antény při nošení na těle pro splnění požadavků na vystavení vysokofrekvenčním signálům v Evropě.

Aby byly splněny evropské požadavky nebo omezení na vystavení vysokofrekvenčním signálům, nesmí opaskové spony, podložky ani podobné příslušenství jiných výrobců používané s tímto zařízením obsahovat žádné kovové součásti. Používání těchto příslušenství, které nesplňuje tyto požadavky, nemusí vyhovovat požadavkům nebo omezením na vystavení vysokofrekvenčním signálům a je třeba se jej vyvarovat.

Sintai Optical (Shenzhen) Co., Ltd tímto prohlašuje, že tento PIXPRO WP22 je ve shodě se základními požadavky a dalšími příslušnými ustanoveními směrnice 2014/53/EU.

Manufacturer: Sintai Optical (Shenzhen) Co., Ltd

Address: Qiwei Ind Sec, 1st, 2nd, & 3RD Bldg, Lisonglang Village, Gongming Town, Bao'an District, Shenzhen, Guangdong, China



Baterie: Použité baterie prosím odevzdejte ve specializované sběrně.



Obaly: Postupujte prosím podle místních předpisů pro recyklaci odpadů.

Pro zákazníky v USA

Prohlášení o shodě Federálního výboru pro telekomunikace

Toto zařízení vyhovuje části 15 pravidel FCC. Používání podléhá dvěma podmínkám: (1) Toto zařízení nesmí způsobovat škodlivé rušení a (2) toto zařízení musí snášet jakékoli vnější rušení, včetně rušení, které způsobí nesprávnou funkci.

Toto zařízení bylo testováno a vyhovuje omezením pro digitální zařízení třídy B podle předpisů FCC, část 15. Tato omezení jsou navržena tak, aby poskytovala přiměřenou ochranu proti nežádoucímu rušení při instalaci v obytném prostředí. Toto zařízení generuje, používá a může vyzařovat energii na rádiových frekvencích a není-li nainstalováno a používáno v souladu s instrukcemi, může způsobit nežádoucí rušení rádiových komunikací. Nicméně nelze vyloučit, že u konkrétní instalace k rušení nedojde. Pokud je při vypnutí a zapnutí zařízení zřejmé, že způsobuje nežádoucí rušení příjmu rádiového či televizního vysílání, doporučujeme uživateli, aby se pokusil toto rušení odstranit některým z následujících opatření:

- Přesměrujte nebo přemístěte přijímací anténu.
- Zvětšete vzdálenost mezi zařízením a přijímačem.
- Připojte zařízení do zásuvky v jiném obvodu, než ke kterému je připojen přijímač.
- obraťte se na prodejce nebo zkušeného radiotechnika či TV technika.

Upozornění FCC: Jakékoli změny či úpravy, které nejsou výslovně schváleny stranou odpovědnou za shodu, mohou vést ke ztrátě oprávnění uživatele provozovat zařízení.

Tento vysílač nesmí být umístěn ani provozován spolu s žádnou jinou anténou nebo vysílačem.

Prohlášení o působení záření:

Tento produkt je v souladu s předpisy FCC pro omezení působením radiofrekvenčního záření stanovené pro nekontrolovatelné prostředí, a je bezpečný pro určené použití dle tohoto návodu. Další snížení působení záření lze dosáhnout, pokud produkt budete držet co nejdále od těla uživatele, nebo pokud zařízení nastavíte na nižší výstupní výkon, pokud je taková funkce k dispozici.

O tomto návodu

Děkujeme, že jste zakoupili Digitální Fotoaparát KODAK PIXPRO. Tento návod si pozorně přečtěte a uschovejte jej na bezpečném místě k budoucímu nahlédnutí.

- Společnost JK Imaging Ltd. si vyhrazuje veškerá práva na tento dokument. Tento dokument ani jeho části není povoleno bez předchozího písemného svolení JK Imaging Ltd. reprodukovat, přenášet, ukládat do vyhledávacího systému nebo překládat do libovolného lidského nebo strojového jazyka, jakýmkoli způsobem, jakýmkoli prostředky.
- Veškeré obchodní značky uvedené v tomto návodu jsou použity jen za účelem identifikace a mohou být majetkem příslušných vlastníků.
- Tento návod poskytuje pokyny k používání Digitální Fotoaparát KODAK PIXPRO. Vynasnažili jsme se, aby byl obsah tohoto návodu přesný, ale JK Imaging Ltd. si vyhrazuje právo změn bez předchozího upozornění.
- V celém návodu používáme níže uvedené symboly, které vám pomohou rychle a snadno najít požadované informace.



Označuje informace, které je dobré znát.

- V následujících pokynech pro používání fotoaparátu mohou být použity následující symboly. Slouží ke snazšímu pochopení:
[Vlastnosti položky]: Vlastnosti volby v rozhraní fotoaparátu jsou označeny symbolem [] .

BEZPEČNOSTNÍ ZÁSADY

Voděodolný/prachuodolný/anti-shock

- JIS/IEC stupeň vodotěsnosti 8 (IPX8)
- JIS/IEC stupeň prachotěsnosti 6 (IPX6)
- Odolnost nárazu do 2 m (6,6 stop)

Poznámky k vodotěsnosti:

- Nepoužívejte výrobek pod 15 metrů (49,2 stop) vodní hladiny. Produkt zůstane vodotěsný po dobu jedné hodiny v hloubce 15 metrů (49,2 stop).
- Nepoužívejte tento produkt v geotermálním prostoru nebo ve vodě při teplotě vyšší než 40 °C.
- Prosím, neotevírejte kryt baterie pod vodou.
- Jestliže se voda náhodně dostane do kontaktu s výrobkem, prosím, neotevírejte kryt baterie. Vypněte zařízení a osušte jej čistou, suchou a měkkou látkou. Poté otevřete kryt baterie a vyjměte baterii a paměťovou kartu.
- Pokud při otevření kryt baterie, jsou nějaké kapky vody v kontaktní ploše mezi vnitřní stranou kryt baterie a tělem, prosím, usušte kapky vody.
- Po použití videokamery ve vodě nebo poblíž písku, bahna nebo jiných cizích materiálů videokameru očistěte za použití čisté vody (zavřete kryt baterie před čištěním). Po čištění videokameru otřete čistým a suchým hadříkem.

- Je-li přítomen prach, písek nebo jiné cizí materiály na povrchu voděodolného krytu z pryže baterie a jejich kontaktní plochy, prosím, otřete jej čistou, suchou a měkkou tkaninou, jakmile to bude možné.
- Před použitím produktu pod vodou, se ujistěte, že nedošlo k poškození nebo že nejsou přítomné nějaké nečistoty na vodotěsném gumovém těsnění. Potom zavřete kryt baterie pevně zajistěte pro vodotěsnost výrobku.



Gumové těsnění se škrábanci a prasklinami umožní vodě proniknout do výrobku. Ihned se obraťte na zákaznický servis pro údržbu a výměnu novou nepromokavou pryží.

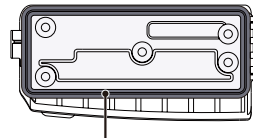
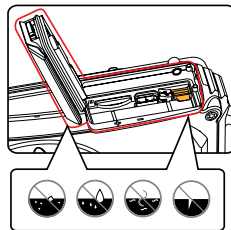

Nepromokavou pryží

Bezpečnostní zásady pro fotoaparát

- Zabraňte pádu fotoaparátu nebo nárazu do pevných předmětů.
- Nepokoušejte se tento fotoaparát rozebrat nebo opravit.
- Tento fotoaparát nepoužívejte ani neuchovávejte v horkém prostředí ani na přímém slunečním záření.
- Tento fotoaparát nepoužívejte ani neuchovávejte v silném magnetickém poli, například v blízkosti magnetu nebo transformátoru.
- Nedotýkejte se objektivu fotoaparátu.
- Nevystavujte tento fotoaparát dlouhodobě přímému slunečnímu záření.
- Pokud do fotoaparátu vnikne voda, vypněte jej, vyjměte baterii a paměťovou kartu a nechte 24 hodin vyschnout.
- Při přemístění fotoaparátu z chladného do teplého prostředí se může uvnitř fotoaparátu vytvořit kondenzace. Před zapnutím fotoaparátu chvíli počkejte.
- Před vyjmutím baterie a paměťové karty musí být fotoaparát vypnutý.
- Tělo fotoaparátu nečistěte abrazivním čističem, čističem na bázi alkoholu ani organickým čističem.
- Objektiv čistěte speciálními ubrousky a čističem pro profesionální použití.
- Nebudete-li fotoaparát delší dobu používat, stáhněte fotografie a vyjměte paměťovou kartu.
- Nebudete-li fotoaparát delší dobu používat, uložte jej na suchém a čistém místě.
- Naše společnost neposkytne žádnou finanční náhradu za jakékoliv selhání přehrávání snímků či videí způsobené nesprávným používáním.

Bezpečnostní zásady pro baterii

- Používejte dodanou Stejný model baterii.
- Nabíjejte ji dodanou nabíječkou.
- Pokud baterie vyteče do fotoaparátu, kontaktujte prodejce. Pokud kapalina z baterie potřísní vaši pokožku, opláchněte postižené místo vodou a vyhledejte lékařskou pomoc.
- Použité baterie musí být likvidovány v souladu s místními (státními nebo regionálními) předpisy.
- Aby nedošlo k poškození, zabraňte pádu baterie, nárazu do pevných předmětů nebo poškrábání ostrými předměty.
- Zabraňte kontaktu baterie s kovovými předměty (včetně mincí), aby nedošlo ke zkratu, vybití, zahřívání nebo vytečení.
- Nepokoušejte se baterii rozebrat.
- Nevystavujte baterii vodě. Vždy uchovávejte kontakty baterie suché.
- Baterii nezahřívejte ani nevhazujte do ohně, aby se zabránilo výbuchu.
- Baterii neuchovávejte v horkém prostředí ani na přímém slunečním záření.
- Pokud se nabíjecí baterie Li-ion ve fotoaparátu během nabíjení přehřívá, odpojte napájení. Ukončete nabíjení a nechte baterii vychladnout.
- Nebudete-li fotoaparát delší dobu používat, vyjměte baterii a uložte ji na suché místo mimo dosah batolat a dětí.
- V chladnějším prostředí bude výkon baterie značně omezen.
- Baterii vložte do fotoaparátu podle značek plus a mínus v přihrádce na baterii. Baterii do přihrádky nevkládejte silou.

Bezpečnostní zásady pro paměťovou kartu

- Paměťová karta uvedená v tomto návodu je karta typu microSD nebo microSDHC.
- Při pořizování paměťových karet vybírejte karty známých značek.
- Před použitím nebo vložením nové paměťové karty ji naformátujte ve fotoaparátu.
- Zabraňte pádu paměťové karty nebo nárazu do pevných předmětů, aby se zabránilo poškození.
- Nepokoušejte se paměťovou kartu rozebrat nebo opravit.
- Nevystavujte paměťovou kartu vodě. Vždy ji udržujte v suchu.
- Nevyjímejte paměťovou kartu, když je fotoaparát zapnutý. V opačném případě může dojít k poškození paměťové karty.
- Neupravujte data přímo na paměťové kartě. Před prováděním úprav zkopírujte data do počítače.
- Nebudete-li fotoaparát delší dobu používat, stáhněte fotografie, vyjměte paměťovou kartu a uložte ji na suché místo.
- Neupravujte názvy souborů nebo složek na paměťové kartě prostřednictvím počítače, protože fotoaparát nemusí rozpoznat upravené soubory nebo může dojít k chybě.
- Fotografie pořízená fotoaparátem bude uložena do složky, která je automaticky vytvořena na kartě SD. Do této složky neukládejte fotografie, které nebyly pořízeny tímto fotoaparátem, protože snímky nemusí být během přehrávání rozpoznány.
- Při vkládání paměťové karty se musí zkosený roh karty shodovat se značkami na horní straně slotu pro kartu.

Další bezpečnostní zásady

- Během aktualizace neodpojujte napájení ani nevypínejte fotoaparát, protože může dojít k zápisu nesprávných dat a fotoaparát se nemusí později zapnout.
- Při používání fotoaparátu v letadle dodržujte příslušné předpisy letecké společnosti.
- Vzhledem k omezení výrobní technologie může displej LCD obsahovat několik tmavých nebo světlých obrazových bodů, které ovšem nemají žádný vliv na kvalitu fotografií.
- Je-li poškozený LCD displej, věnujte zvláštní pozornost tekutým krystalům na obrazovce. Pokud nastane jakákoliv z následujících situací, okamžitě proveďte následující kroky:
 1. Pokud se tekuté krystaly dostanou do kontaktu s pokožkou, prosím, otřete ji suchým hadříkem, důkladně omyjte mýdlem a opláchněte velkým množstvím čisté vody.
 2. Pokud tekuté krystaly vniknou do oka, okamžitě vyplachujte proudem čisté vody alespoň 15 minut a poté vyhledejte lékařskou pomoc.
 3. Při pozření tekutých krystalů ihned vypláchněte ústa čistou vodou a vyvolejte zvracení. Vyhledejte lékařskou pomoc.

OBSAH

NEŽ ZAČNETE	1	PŘEHLED RŮZNÝCH REŽIMŮ	24
BEZPEČNOSTNÍ ZÁSADY	6	Nastavení displeje.....	24
OBSAH	11	Zobrazení na LCD monitoru.....	25
PŘÍPRAVA	15	Přehled ikon na displeji v režimu fotografování	25
Vybalení.....	15	Přehled ikon na displeji v režimu videa	26
Názvy jednotlivých částí.....	16	Použití tlačítka režimu.....	27
Vložení baterie a paměťové karty	18	Automatický režim	28
Nabití baterie	20	Program AE	30
Zapnutí a vypnutí	21	Manuální režim.....	30
Postup pořizování snímků	21	Režim videa	31
Nastavení jazyka, datumu/času.....	22	Režim záběru SCN	32
Po prvním spuštění nastavte váš jazyk, datum/čas.....	22	Panoramatický režim.....	35
Změna jazyka.....	22	Stabilizátor obrazu	36
Obnovení datumu/času	23	Podvodní režim	37
		Wi-Fi režim	38
		ZÁKLADNÍ OVLÁDÁNÍ	43

Použití funkce přiblížení	43	Prezentace	56
Režim Makro.....	44	Odstraňování fotografií a videí.....	57
Nastavení samospouště.....	45	POUŽITÍ MENU	58
Režim blesku	46	Menu Nastavení fotografie	58
EV Nastavení	47	Měření expozice	58
Kompenzace expozice	47	Rozměr.....	59
ISO	48	Souvislé AF	59
Nastavení závěrky.....	48	Nastavení kontinuálního snímání.....	60
Použití rychlého nahrávání	49	Nastavení zaostřování	61
PŘEHRÁVÁNÍ	50	Nastavení vyvážení bílé.....	61
Přehled ikon na displeji v režimu přehrávání	50	Barevný efekt.....	62
Zobrazení fotografií a filmů	51	Vybrat scénu	63
Zobrazení miniatur.....	52	Nabídka nastavení fotografování	65
Použití přehrávání se zvětšením (jen fotografie)	53	Kvalita	65
Přehrávání skupiny s kontinuálním snímáním.....	54	AF Lampa.....	66
Přehrávání animace panoramy.....	55	Digitální zoom	66
		Datumovka	67

Rychlá kontrola.....	67	Odstranit.....	79
Detekce tváře	68	DPOF (Digitální formát objednávky fotografií).....	80
Nabídka Video.....	69	Oříznout.....	80
Měření expozice	69	Menu Nastavení	81
Počet pixelů v obrázku.....	70	Spořič energie.....	82
Barevný efekt.....	71	Nast.Zvuku.....	82
Nabídka nastavení videa.....	72	Jazyk	83
Digitální zoom	72	Světový čas	83
Nabídka Přehrávání.....	73	Datum/Čas.....	83
Režim Přehrávání	73	Jas LCD displeje	83
HDR.....	74	Datotéka / Program.....	84
Redukce červených očí.....	74	Formátovat	85
Otočit.....	75	Kopírovat na kartu	85
Změnit velikost	75	Číslování souborů	86
Barevný efekt.....	76	Resetovat.....	86
Nabídka nastavení přehrávání.....	77	Verze FW.....	87
Zamknout	78		

PŘENOS..... 88

Připojení k PC..... 88

Nastavení režimu USB..... 88

Přenos souborů na PC..... 89

Připojení k tiskárně slučitelné s PictBridge..... 90

Nastavení režimu USB..... 90

Připojte tiskárnu 91

Použití menu PictBridge 92

Tisk (s datem) 92

Tisk (bez data) 93

Tisk rejstříku..... 94

Tisk obrázků DPOF 95

Konec..... 95

PŘÍLOHY 96

Specifikace..... 96

Výzvy a varovné zprávy100

Řešení problémů.....104

Kompatibilita paměťových karet.....106

Vybalení

V balení byste měli najít model fotoaparátu, který jste zakoupili, doprovázený následujícími položkami. Pokud něco chybí, nebo je poškozeno, obraťte se na prodejce. (Tvar zástrčky nabíječky se může lišit v závislosti na zemi nebo regionu. Skutečný tvar zástrčky se může lišit)

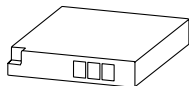

Dobíjecí lithium iontová baterie

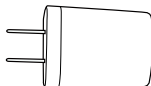

Napájecí adaptér

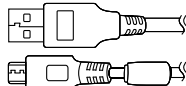

Micro USB kabel



Řemínek na ruku



Průvodce rychlým startem



Záruční list



Szerviz kártya

Názvy jednotlivých částí

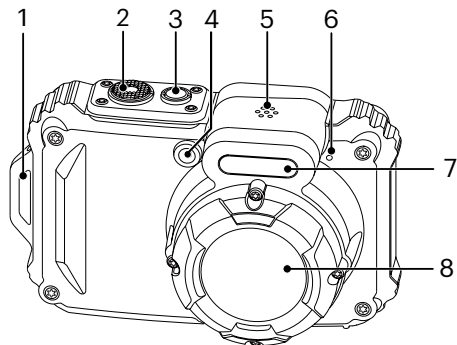

1. Poutko pro řemínek
2. Tlačítko spouště
3. Vypínač
4. Pomocný paprsek AF/
Indikátor samospouště
5. Reproduktor
6. Mikrofon
7. Blesk
8. Objektiv

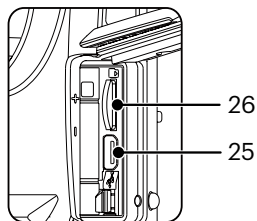
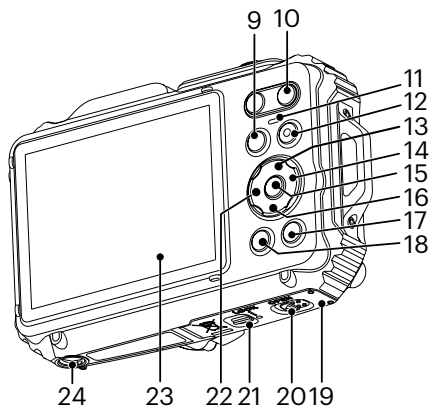

9. Tlačítko režimu
10. Tlačítko přiblížení
11. Kontrolka
12. Tlačítko rychlého záznamu videa
13. Tlačítko disp/Tlačítko se šipkou (nahoru)
14. Tlačítko blesku/Tlačítko se šipkou (vpravo)
15. Tlačítko SET
16. Tlačítko pro odstranění/Tlačítko samospouště/
Tlačítko se šipkou (dolů)
17. Tlačítko přehrávání
18. Tlačítko Menu
19. Kryt baterie
20. Spínač otevření krytu baterie
21. Zámek krytu baterie
22. Tlačítko makra/Tlačítko se šipkou (vlevo)
23. LCD
24. Závit pro stativ
25. Micro USB Port
26. Slot na kartu microSD/microSDHC

Vložení baterie a paměťové karty

1. Odemkněte zámek víčka přihrádky baterie podle kroku ①, zatlačením otevřete páčku otevření víčka přihrádky baterie podle kroku ②.

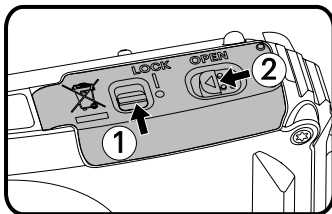

2. Vložte baterii do přihrádky podle kroku ③. Kovové kontakty na dolní straně baterie se musí dotýkat kontaktů v přihrádce.

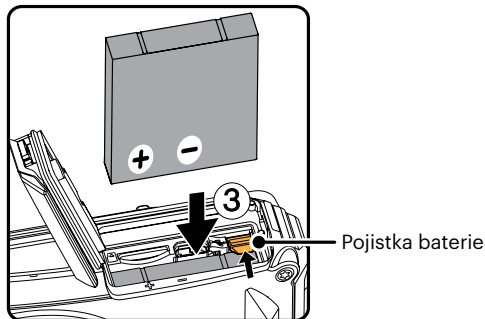

3. Zasuňte paměťovou kartu microSD/microSDHC (o kapacitě nižší než 32 GB) do slotu na paměťové karty podle kroku ④. Vystupující okraj paměťové karty microSD/microSDHC zcela zasuňte špičkou prstu do slotu.

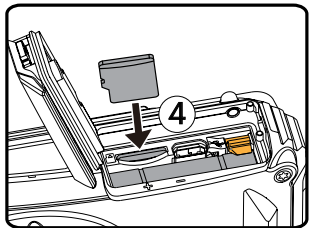

4. Zavřete víčko přihrádky baterie podle kroku ⑤. Zatlačením na páčku zajistíte víčko přihrádky podle kroku ⑥ a zamkněte západku víčka přihrádky baterie podle kroku ⑦.

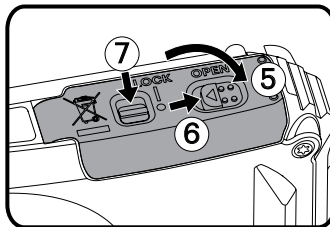

- ④ Paměťová karta (microSD/microSDHC) je volitelná a není zahrnuta v balení výrobku. Je třeba ji zakoupit samostatně. Použijte prosím originální paměťovou kartu třídy 4 nebo vyšší a s kapacitou 4 GB až 32 GB. V případě, že se při nahrávání s paměťovou kartou třídy 4 nebo vyšší objeví ohlášení nízké rychlosti, je doporučeno před použitím paměťovou kartu naformátovat.

- ④ Chcete-li paměťovou kartu vyjmout, otevřete kryt baterie, opatrně kartu zatlačte; karta se vysune a potom ji opatrně vyjměte.

Nabití baterie

Před nabíjením baterie je nezbytné vypnout fotoaparát a vložit do něho baterii.

1. Propojte fotoaparát a nabíječku kabelem USB.
2. Připojením zástrčky nabíječky k elektrické zásuvce zahájíte nabíjení baterie.

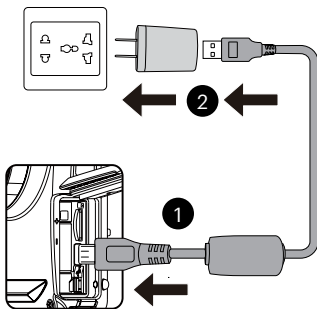



 Nabíječka je určena pouze pro použití uvnitř budovy.

 Po delším skladování nabijte baterii pomocí dodané nabíječky.

 Indikátor nabíjení:
Svítil oranžově : Nabíjení
Jakmile je nabíjení dokončeno, kontrolka zhasne a fotoaparát se automaticky vypne.
Pro zajištění maximální životnosti nechte baterii poprvé nabíjet alespoň 4 hodiny.

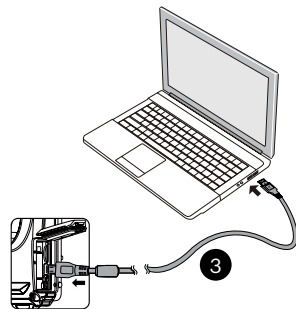
 Baterii lze rovněž nabíjet připojením vypnutého fotoaparátu k počítači pomocí kabelu USB.





 Při teplotě 0°C až 40°C dobijte baterii uvnitř, prosím.

Zapnutí a vypnutí

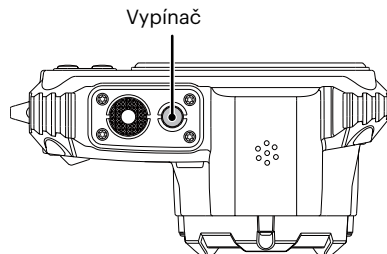
Stiskem tlačítka Vypínač fotoaparát zapněte. Fotoaparát vypnete dalším stiskem tlačítka Vypínač.





 Když je vypnuté napájení, stisknutím a podržením tlačítka  zapnete napájení a přejdete do režimu přehrávání.

Postup pořizování snímků

1. Držte fotoaparát oběma rukama, abyste prsty neclonili blesk a objektiv.
2. Zaměřte fotoaparát na objekt a pak tento objekt umístěte do rámečku na LCD.
3. Pomocí tlačítka přiblížení (zoomu) vyberte pozici Tele nebo Wide pro přiblížení nebo oddálení snímaného objektu.
4. Do poloviny stiskněte tlačítko spouště a zaostřete objekt. Když se zaostřovací rámeček zbarví zeleně, úplně stiskněte tlačítko spouště a pořídte snímek.



Nastavení jazyka, datumu/času

Po prvním spuštění nastavte váš jazyk, datum/čas

1. Po prvním zapnutí fotoaparátu vypínačem se zobrazí obrazovka pro výběr jazyka.
 2. Stisknutím tlačítek se šípkami vyberte váš požadovaný jazyk.
 3. Po potvrzení výběru stisknutím tlačítka **SET** se zobrazí obrazovka nastavení datumu a času.
 4. Stisknutím tlačítka se šípkou vlevo/vpravo vyberte blok, který chcete nastavit: Čas se zobrazuje ve formátu YYYY.MM.DD/HH:MM.
 5. Stisknutím tlačítka se šípkou nahoru/dolů upravte hodnotu pro vybraný blok.
 6. Po potvrzení nastavení času stisknutím tlačítka **SET** se zobrazí obrazovka snímku.
2. Stisknutím tlačítka se šípkou nahoru/dolů vyberte položku  a stisknutím tlačítka **SET** nebo tlačítka se šípkou vstupte do nabídky.
 3. Stisknutím tlačítka se šípkou nahoru/dolů vyberte položku [Language/Jazyk] a stisknutím tlačítka **SET** nebo tlačítka se šípkou vpravo vstupte do nabídky.
 4. Stisknutím tlačítek se šípkami vyberte váš požadovaný jazyk a stisknutím tlačítka **SET** potvrďte.
 5. Stisknutím tlačítka  se zobrazí obrazovka snímku.

Změna jazyka

Po prvotním nastavení můžete změnit jazyk podle následujících pokynů.



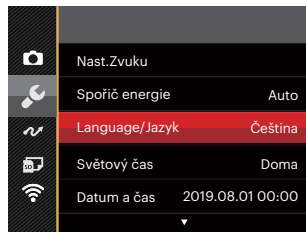



1. Stiskněte tlačítko , stisknutím tlačítka se šípkou nahoru/dolů vyberte položku  a stisknutím tlačítka **SET** vstupte do nabídky.







Obnovení datumu/času

Po prvotním nastavení datumu/času můžete změnit nastavení datumu/času podle následujících pokynů.

1. Stiskněte tlačítko , stisknutím tlačítka se šipkou nahoru/dolů vyberte položku  a stisknutím tlačítka  vstupte do nabídky.
2. Stisknutím tlačítka se šipkou nahoru/dolů vyberte položku  a stisknutím tlačítka  nebo tlačítka se šipkou vstupte do nabídky.
3. Stisknutím tlačítka se šipkou nahoru/dolů vyberte položku [Datum a čas] a stisknutím tlačítka  nebo tlačítka se šipkou vpravo vstupte do nabídky.
4. Stisknutím tlačítka se šipkou vlevo/vpravo vyberte blok, který chcete nastavit: Čas se zobrazuje ve formátu YYYY.MM.DD/HH:MM.

5. Stisknutím tlačítka se šipkou nahoru/dolů upravte hodnotu pro vybraný blok. Po dokončení nastavení potvrďte stisknutím tlačítka .
6. Stisknutím tlačítka  se zobrazí obrazovka snímku.

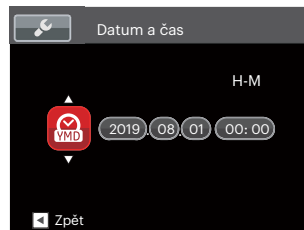
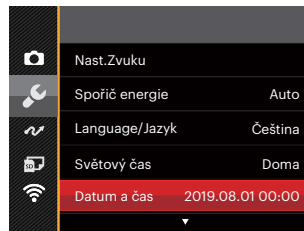

PŘEHLED RŮZNÝCH REŽIMŮ

Nastavení displeje

Stisknutím tlačítka **DISP.** zobrazíte nastavení: Klasické, Plné, Vypnuto.

Klasické - zobrazí stávající parametry fotoaparátu



Vypnuto: zobrazí pouze aktuální osobu.

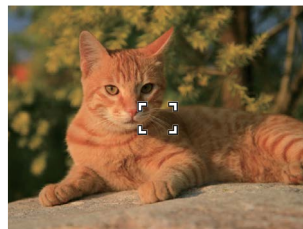

Plné: Zobrazí všechny stávající parametry fotoaparátu, histogram a mřížku rámečku

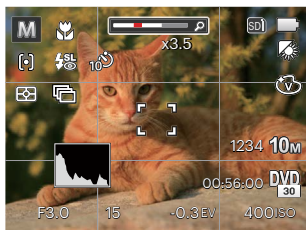

Zobrazení na LCD monitoru

Přehled ikon na displeji v režimu fotografování

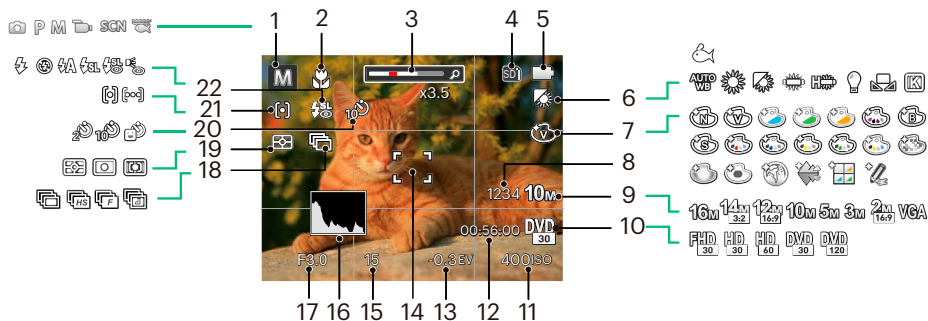

1	Režimu focení	6	Vyvážení bílé	11	Hodnota ISO	17	Hodnota clony
2	Režim Makro	7	Barevný efekt	12	Zbývající čas záznamu	18	Plynulé focení
3	Přiblížení zobrazení	8	Počet zbývajících snímků	13	Kompensace expozice	19	Měření expozice
4	Paměťová karta / vestavěná paměť			14	Rámeček ostření	20	Samospoušť
5	Stav baterie	9	Rozměr obrazu	15	Čas závěrky	21	Režim auto ostření
		10	Kvalita videa	16	Histogram	22	Režim blesku



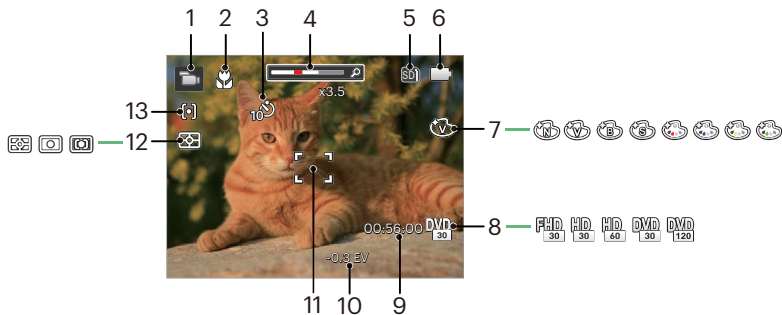



Přehled ikon na displeji v režimu videa



1	Režimu videa	6	Stav baterie	11	Rámeček ostření
2	Režim Makro	7	Barevný efekt	12	Měření expozice
3	Samospoušť	8	Kvalita videa	13	Režim auto ostření
4	Přiblížení zobrazení	9	Zbývající čas záznamu		
5	Paměťová karta/vestavěná paměť	10	Kompensace expozice		

Použití tlačítka režimu

Fotoaparát má praktické tlačítko Režim, které vám umožní snadno přepínat mezi různými režimy. Pro výběr režimu stiskněte tlačítko Vlevo / vpravo, potvrďte volbu tlačítkem . Všechny dostupné režimy jsou:

Název režimu	Ikona	Popis
Automatický režim		V tomto režimu budou volitelné podmínky fotografování vycházet z předmětu a prostředí. Jedná se o nejobvyklejší režim fotografování.
Program AE		V různých scénách uživatel může přepnout hodnotu ISO a EV podle osobních preferencí, fotoaparát může automaticky nastavit rychlost závěrky a hodnotu clony.
Ruční režim		V tomto manuálním režimu můžete nastavit rychlost závěrky manuálně a hodnotu ISO.
Režim videa		V tomto režimu nahráváte videosekvence.
Režim záběru		V tomto režimu při fotografování využijete předdefinovaný scénický režim. V nabídce je 18 scénických režimů.
Podvodní režim		V tomto režimu pořizujete statické snímky pod vodou.
Wi-Fi režim		Aktivujte přenos snímků a dálkové ovládání připojením k inteligentnímu zařízení s Wi-Fi.

Automatický režim







Automatický režim nabízí nejsnazší fotografování. Při práci v tomto režimu fotoaparát automaticky optimalizuje fotografie tak, abyste dosáhli nejlepších výsledků.



Postupujte podle následujících kroků:

1. Pro výběr automatického režimu () stiskněte tlačítko (MODE), a pro potvrzení stiskněte (SET).
2. Zamířte fotoaparát na předmět. Automaticky se určí optimální scénický režim.
3. Zkomponujte na LCD displeji požadovaný záběr a namáčknutím spouště zaostřete subjekt.
4. Na LCD monitoru se zobrazí zelený rámeček ostření pro zaměřený předmět.
5. Úplným stisknutím tlačítka spouště pořídíte snímky.

Dokáže fotoaparát inteligentně rozeznávat různá prostředí a automaticky za vás vybírat optimální nastavení režimu záběru a fotografování.

Název režimu	Vysvětlení
 Krajina	Pro krajinu automaticky upraví expozici, aby odpovídala pozadí.
 Portrét	Nejvhodnější pro fotografování osob se zaostřením na jejich obličej.
 Noční portrét	Když fotografujete portréty v noci nebo ve špatných světelných podmínkách, automaticky upraví expozici pro osoby a noční scénu.
 Portrét v protisvětle	Když je za vámi slunce nebo jiný zdroj světla, automaticky upraví přední expozici, aby byly fotografie kvalitní.
 Noční krajina	Pro noční scénu automaticky zvýší hodnotu ISO, aby se vykompenzoval nedostatek světla.
 Makro	Při fotografování malých předmětů nebo fotografování zblízka můžete použít režim Makro.
 Automatický	Fotoaparát automaticky upraví expozici a ostření, aby byly snímky kvalitní.



Makro ON/OFF a blesk jsou automaticky ovládané, uživatelé nemohou změnit nastavení.

Program AE P

Když je vybrán režim **P** (Program AE), můžete upravit hodnotu EV a hodnotu ISO.

1. Pro výběr režimu **P** stiskněte tlačítko **(MODE)**, a pro potvrzení stiskněte **(SET)**.

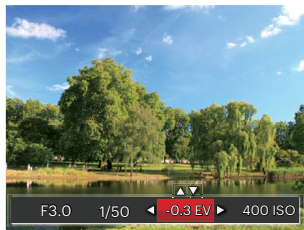

2. Stisknutím tlačítka se šipkou vlevo/vpravo vyberte položku nastavení.
3. Stisknutím tlačítka nahoru/dolů upravte parametry.
4. Pro dokončení nastavení stiskněte tlačítko **(SET)** a zobrazí se obrazovka pro fotografování.

Manuální režim M

Při výběru režimu **M** (manuální) můžete nastavit rychlost závěrky manuálně a hodnotu ISO.

1. Pro výběr režimu ruční expozice **M** stiskněte tlačítko **(MODE)**, a pro potvrzení stiskněte **(SET)**.

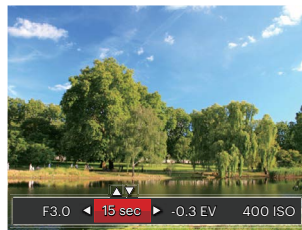

2. Stisknutím tlačítka se šipkou vlevo/vpravo vyberte položku nastavení.
3. Stisknutím tlačítka nahoru/dolů upravte parametry.
4. Pro dokončení nastavení stiskněte tlačítko **(SET)** a zobrazí se obrazovka pro fotografování.

V případě jakýchkoliv nenastavitelných voleb v režimu **P** **M**  použijte níže uvedenou tabulku: (O: Volitelné X: Není volitelné)

Možnosti Režim	Clony	Závěrky	EV	ISO
P	X	X	O	O
M	X	O	X	O
	X	X	O	X

 Poznámka: i když některou možnost nelze v konkrétním režimu upravit, její hodnota může být přesto zobrazena na obrazovce snímání.

Režim videa

1. Pro výběr režimu videa () stiskněte tlačítko **MODE**, a pro potvrzení stiskněte **SET**.
2. Úplným stisknutím tlačítka spouště zahájíte nahrávání.

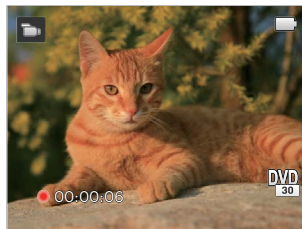

3. Po dokončení nahrávání stiskněte tlačítko Nahrávání nebo tlačítko Závěrky, tím uložíte videonahrávku a fotoaparát se vrátí na obrazovku fotografování.

 V procesu nahrávání můžete stisknout tlačítka zoomu přiblížit nebo oddálit na toto téma.





Režim záběru SCN

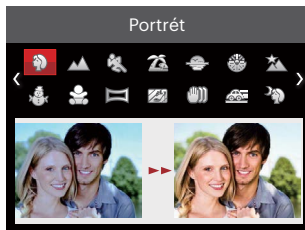







Můžete vybrat některý z 18 režimů záběru podle aktuálního prostředí fotografování. Potom fotoaparát automaticky nakonfiguruje nejvhodnější nastavení.

1. Pro výběr režimu Scéna stiskněte tlačítko **(MODE)** a pro vstup do vám menu režimu Scéna stiskněte tlačítko **(SET)**.



2. Stisknutím tlačítek se šipkami vyberte záběr a potom stisknutím tlačítka **(SET)** potvrďte.
3. Pokud potřebujete změnit scénu, stiskněte tlačítko **(MODE)** a pak tlačítko **(SET)** a nakonec tlačítek se šipkami, abyste mohli provést nový výběr scény.



Záběr	Vysvětlení
 Portrét	Nejvhodnější pro fotografování osob se zaostřením na jejich obličej.
 Krajina	Pro krajiny. Živá reprodukce zelené a modré barvy.
 Sport	Pro rychle se pohybující předměty. Vyvolá živé obrázky.
 Pláž	Pro fotografování fotografií v místech se silným slunečním světlem.
 Soumrak	Pro západy slunce. Živá reprodukce odstínů červené a žluté barvy.
 Ohňostroj	Pro ohňostroje v noci. Doporučuje se použít stativ.
 Noční krajina	Pro noční scény. Doporučuje se použít stativ.
 Sníh	Pro zasněžené scenérie. Živé zachycení bílé scenérie.
 Děti	Automatické vypnutí blesku. Zabraňuje poškození. Je vhodné pro dětské fotografie.
 Panoramatický režim	Pro Až 360° stupňů panoramatický záběr krajiny.

Záběr	Vysvětlení
 Sklo	Pro předměty umístěné za průhledným sklem.
 Stabilizátor obrazu	V tomto stavu foťte jasné obrázky.
 Panoramatický záběr	Vhodné pro fotografování rychle se pohybujících objektů tak, aby byl na rozmazaném pozadí jasný objekt.
 Noční portrét	Pro portréty při nočních záběrech.
 Párty	Vhodné pro fotografování snímků na párty ve vnitřních prostorech, i za složitých podmínek osvětlení.
 Vnitřní prostor	Pro fotografování v interiéru. Jasně zachytí pozadí a atmosféru.
 List	Pro rostliny. Živá reprodukce odstínů zelené barvy.
 Muzeum	Pro muzea nebo prostory, v nichž není dovoleno používat blesk.

Panoramatický režim

Tato funkce vám umožní zachytit panoramatický obraz s mnohem větším obsahem, než má obyčejná fotografie. Pro ucelené zachycení ultraširokého obrazu v rozsahu až 360 stupňů jemně a rovnoměrně pohybujte fotoaparátem podle šipky.

Postupujte podle následujících kroků:

1. Select the panorama mode () a potom stisknutím tlačítka  potvrďte.
2. Stisknutím tlačítek se šípkami vyberte směr snímání. (Neprovedete-li žádný výběr, bude jako výchozí použit směr vpravo) O 2 sekundy později je fotoaparát připraven snímat. Chcete-li se připravit na snímání, můžete rovněž stisknout tlačítko  nebo namáčkn out tlačítko závěrky.
3. Vytvořte záběr na displeji LCD a namáčknutím tlačítka závěrky zaostřete na objekt. Po zaostření domáčknutím tlačítka závěrky vyfotografujte první snímek. Nyní se na displeji zobrazí dialogové okno sestavení panorama.





4. Otáčejte fotoaparátem podle nastaveného směru. Pokud rozsah otáčení nepřesahuje rozsah, který fotoaparát může detekovat, dialog průběhu podél indikační šipky částečně změní barvu na červenou. Jakmile se toto dialog kompletně zbarví červeně, režim fotografování panoramatických snímků je dokončen.



Během snímání nejsou k dispozici režimy blesku, samospouště, makra a expoziční kompenzace. Nyní není k dispozici nastavení zaostření.



Stisknutím tlačítka  během snímání panorama přerušíte snímání a uložíte aktuálně pořízené snímky. Stisknutím tlačítka () zrušíte snímání a dříve pořízené snímky nebudou uloženy.

 Když je směr pohybu fotoaparátu během snímání panorama nesprávný nebo když se úhel odchýlí od vnitřního nastavení, na displeji LCD se zobrazí upozornění [Nesprávné zarovnání. Opakujte akci.] a aktuálně pořízené snímky budou uloženy.

 Panoramatický obrázek lze přehrávat pomocí metody flash přehrávání. Další informace naleznete v oddílu pro panoramatické přehrávání videa na straně 55.

Stabilizátor obrazu



Tento režim pomůže snížit rozostření způsobené třesem rukou, nízkým osvětlením a pomalou rychlostí závěrky.

 Režim stabilizace použijte v tmavém prostředí nebo při pomalejších rychlostech závěrky.

 Rozostření fotografie může způsobit fotografování ve větrném nebo nestálém prostředí (např. pohybující se vozidlo).

Podvodní režim

Pokud jste ve vodě, můžete volbou Podvodní režim pořizovat fotografie pod vodou.

Po stisku tlačítka mode  vyberte tlačítky Vlevo/vpravo Podvodní režim () a potvrďte stiskem tlačítka .



Wi-Fi režim



Aktivujte přenos snímků a dálkové ovládání připojením k inteligentnímu zařízení s Wi-Fi.

Opatření před použitím:

- Chytré zařízení musí mít operační systém iOS 11 nebo vyšší nebo Android 6.0 nebo vyšší. V opačném případě je třeba inteligentní zařízení aktualizovat před použitím APP (aplikace).
- Nepoužívejte v místech s vysoce intenzivním magnetickým polem, rušením elektrostatickými výboji a elektrickými vlnami (například v blízkosti mikrovlnné trouby), které mohou způsobit chyby v přijímaných signálech.
- K udržení dobrého spojení by fotoaparát měl být ve vzdálenosti asi do 10 metrů (32,8ft), bez stínění proti rušení signálu.
- Funkci Wi-Fi nepoužívejte v letadle.
- Fotoaparát a inteligentní zařízení lze propojit pouze jako neagregované.

Stažení balíčku APP:

Stáhněte si vyhrazený instalační balíček z obchodu s aplikacemi (název APP: PIXPRO Remote Viewer ) a poté ho nainstalujte.

- Zařízení se systémem Android: Vyhledejte a stáhněte si aplikaci App "PIXPRO Remote Viewer"  v Obchodě Play, a nainstalujte si ji podle pokynů na obrazovce zařízení.
- Zařízení iOS: Vyhledejte a stáhněte si aplikaci App "PIXPRO Remote Viewer"  v App Store, a nainstalujte si ji podle pokynů na obrazovce zařízení.

Po stisku tlačítka mode (MODE) vyberte tlačítky Vlevo/ vpravo Wi-Fi režim (Wi-Fi) a pak otevřete rozhraní volby Wi-Fi stiskem tlačítka (SET).

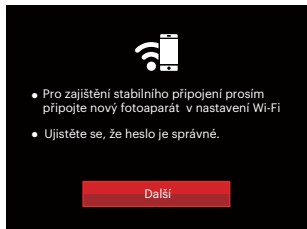

- Další: Vstupte do rozhraní SSID.

 Odpojení provedete stisknutím tlačítka režimu.

Nastavení fotoaparátu:

Stiskněte tlačítko nahoru/dolů a vyberte volby k nastavení. Následně stiskněte tlačítko (SET), abyste získali přístup do do rozhraní pro nastavení příslušné volby.

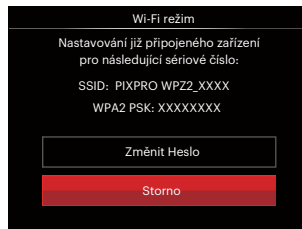

- Změnit Heslo: Vstupte do rozhraní pro obnovení hesla WPA2 PSK.
Ano: Vytvořte nové WPA2 PSK heslo.
Ne: Zpět na předchozí stránku.
- Storno: Zpět na předchozí stránku.

Nastavení inteligentního zařízení:

1. Aktivujte Wi-Fi na inteligentním zařízení a pak prohledejte okolní bezdrátová zařízení.
2. Vyberte název SSID připojovaného fotoaparátu a pak zadejte osmiciferné heslo po WPA2-PSK na fotoaparátu.
3. Klepnutím na ikonu APP  aktivujte APP.

Dokončení nastavení:

Jakmile je APP připojena k fotoaparátu, můžete na inteligentním zařízení aktivovat funkční operace.

Zobrazení stavu Wi-Fi připojení:

Wi-Fi je úspěšně připojena, ale APP není aktivní.



Wi-Fi je úspěšně připojena a APP je aktivní.

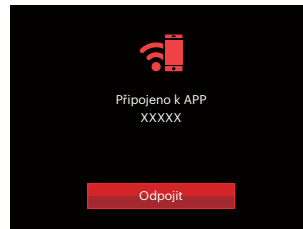

Postup ukončení připojení:



- Ne : Ponechte Wi-Fi připojenou a vraťte se na předchozí stránku.
- Ano : Odpojte a vraťte se zpět na obrazovku připojení Wi-Fi.







Dojde k přerušení Wi-Fi komunikace na inteligentním zařízení:



- Zpět: Zpět na SSID rozhraní.

Nastavení

Název tohoto fotoaparátu můžete změnit pomocí kláves.

1. V ostatních režimech stiskněte tlačítko  a stisknutím tlačítka nahoru/dolů vyberte . Následně stiskněte tlačítko , abyste získali přístup do menu.
2. Stisknutím tlačítka se šipkou nahoru/dolů vyberte položku  a stisknutím tlačítka  nebo tlačítka se šipkou vstupte do nabídky.
3. Stiskněte tlačítko nahoru/dolů a vyberte volbu k nastavení. Následně stiskněte tlačítko , abyste získali přístup do menu.

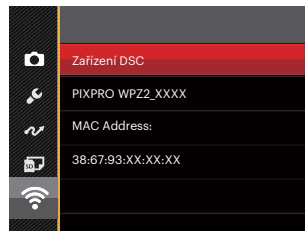

4. Stisknutím tlačítka  potvrďte nastavení a pak přeskočte menu.

Zařízení DSC

Nastavený název DSC zařízení je [PIXPRO WPZ2_XXXX]. Ke změně názvu DSC zařízení použijte klávesy.



Význam ikon rozhraní:

Ikona	Popis
	Vymazat poslední písmeno
	Přepnutí mezi malými a velkými písmeny na displeji
	Přesunutí kurzoru
	Přepnutí zadání symbolu
	Pole pro zadání

MAC Address

Zkontrolujte MAC adresu bezdrátové sítě pro tento fotoaparát.

Návod k použití aplikace

Přečtěte si “Návod k použití PIXPRO Remote Viewer”, který je k dispozici na internetu:

Americas / Europe



<http://kodakpixpro.com/Americas/support/downloads.php>

ZÁKLADNÍ OVLÁDÁNÍ

Použití funkce přiblížení

Váš fotoaparát je vybaven dvěma typy funkcí přiblížení: optický a digitální zoom. Pro přiblížení nebo oddálení snímaného předmětu stiskněte na fotoaparátu tlačítko Zoom.

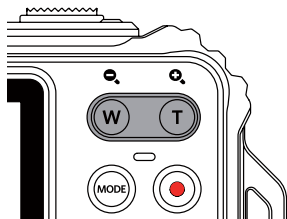

Indikátor přiblížení

Když optický zoom dosáhne prahové hodnoty digitálního zoomu, stiskněte tlačítko Zoom do polohy T můžete přepínat mezi optickým a digitálním zoomem.



Režim Makro

Při fotografování malých předmětů nebo fotografování zblízka můžete použít režim Makro. Tento režim vám umožní použít přiblížení, abyste byli blíže fotografovanému předmětu.

1. Stisknutím tlačítka se šipkou vlevo () vstupte do nabídky makra.



2. Stisknutím tlačítka vlevo/vpravo vyberte následující 2 režimy:

-  Makro vyp.
Touto volbou vypnete režim Makro.
 -  Makro zap.
Výběrem této volby zaostříte subjekty vzdálené i jen 5 cm od objektivu.
3. Pro potvrzení nastavení a odchod z menu stiskněte tlačítko .



Nastavení samospouště

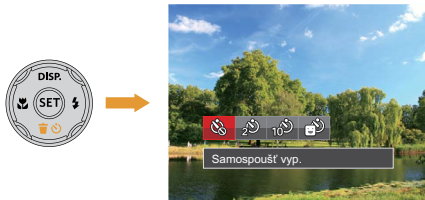

Pomocí této funkce můžete pořizovat snímky v běžném čase. Fotoaparát lze nastavit na režim fotografování po 2 sekundách, 10 sekundách od stisknutí spouště nebo po zaznamenání úsměvu.





1. Stisknutím tlačítka se šipkou dolů () vstupte do nabídky samospouště.



2. Stisknutím tlačítka vlevo/vpravo vyberte následující 4 režimy:

-  Samospoušť vyp.
Samospoušť je vypnuta.
-  Samospoušť 2 s.
2 vteřiny po stisku tlačítka spouště je pořízen jeden snímek.

-  Samospoušť 10 s.
10 vteřin po stisku tlačítka spouště je pořízen jeden snímek.
 -  Samospoušť úsměv
Stiskněte tlačítka spouště a jakmile bude rozpoznán obličej s úsměvem, ihned bude vyfotografován snímek.
3. Pro potvrzení nastavení a odchod z menu stiskněte tlačítka ().

-  Při aktivaci samospouště můžete stisknutím spouště nebo tlačítka () vypnout samospoušť a vrátit se na obrazovku režimu fotografování a současně zachovat nastavení samospouště.
-  Pokud je aktivována funkce detekce úsměvu, stisknutím spouště nebo tlačítka () se může deaktivovat samočinný časovač a dojít k návratu na obrazovku pořizování fotografií při zachování nastavení samočinného časovače úsměvu.



Režim blesku





Blesk zajišťuje doplňkové osvětlení scény. Blesk se obvykle používá při fotografování s protisvětlem ke zvýraznění objektu. Rovněž je vhodný k měření a fotografování tmavých scén ke zlepšení expozice.

1. Stisknutím tlačítka se šipkou vpravo () vstupte do nabídky nastavení blesku.



2. Stisknutím tlačítka vlevo/vpravo vyberte následující 6 režimy:

-  Nevynucený
Blesk je vypnut.
-  Automatický blesk
Blesk se odpálí automaticky na základě světelných podmínek.

-  Vynucený blesk
Blesk se odpálí při každém pořízení snímku, a to i při dostatku světla.
 -  Pomalá synch.
Tato volba umožňuje fotografování osob v noci s jasným vykreslením subjektu v popředí i nočního pozadí scény. Doporučuje se použít stativ.
 -  Pomalá synch.+ Červené oči
Tento režim využijte k synchronizaci s dlouhým časem závěrky v kombinaci s potlačením jevu červených očí.
 -  Redukce červených očí
Fotoaparát krátce odpálí blesk před pořízením snímku a omezí tak patrnost červených očí.
3. Pro potvrzení nastavení a odchod z menu stiskněte tlačítko .

EV Nastavení

Menu EV funkce zahrnuje mnoho funkcí, jako třeba nastavení EV, ISO, závěrka atd. Nastavení vhodné funkce vám umožní pořídit lepší fotografie.

Pro nastavení postupujte podle následujících kroků.



1. Stisknutím tlačítka **(SET)** zobrazíte obrazovku nastavení.
2. Stisknutím tlačítka se šipkou vlevo/vpravo vyberte položky nastavení.



3. Stisknutím tlačítka nahoru/dolů upravte hodnoty položek.
4. Stiskněte tlačítko **(SET)** pro dokončení nastavení a vstup na obrazovku natáčení.

Kompenzace expozice

Kompenzace expozice vám umožní nastavit hodnotu světelné expozice a ovládat tak světlost snímku.

(Nastavitelné v režimu P   )



Nastavitelné rozhraní expozice je od EV -3.0 do EV +3.0.

ISO

ISO funkce vám umožňuje nastavit citlivost senzoru fotoaparátu na světlo podle jasu scény. Ke zlepšení funkce při slabém osvětlení je nutná vyšší hodnota ISO. Při silném osvětlení je naopak potřebná nižší hodnota ISO. (Nastavitelné v režimu P M)



Možnosti ISO zahrnují Automatické nastavení, 100, 200, 400, 800, 1600 a 3200.

Nastavení závěrky

Pro rychlost závěrky fotoaparát může automaticky nastavit hodnotu clony odpovídající manuálně nastavené rychlosti závěrky ke získání nejlepší hodnoty expozice. Pohyb objektu může být zobrazen nastavením rychlosti závěrky. S vysokou rychlostí závěrky můžete čistě zachytit rychle se pohybující objekt, zatímco s nízkou rychlostí závěrky můžete pořídit snímek pohybujícího se objektu se silným zvýrazněním pohybu. (Nastavitelné v režimu M)



Použití rychlého nahrávání

V režimu fotografování stisknete pro přímé spuštění nahrávání tlačítko Nahrávání  a můžete nahrávat.

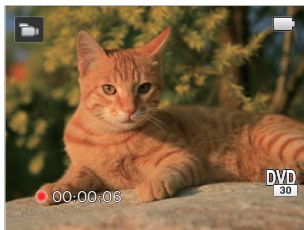

Po dokončení nahrávání stisknete tlačítko Nahrávání  nebo tlačítko Závěrky, tím uložíte videonahrávku a fotoaparát se vrátí na obrazovku fotografování.

PŘEHRÁVÁNÍ

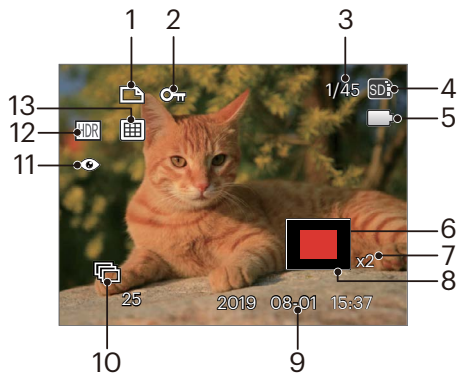

Přehled ikon na displeji v režimu přehrávání



- 1 Ikona souboru DPOF
- 2 Ikona ochrany souboru
- 3 Paměťový prostor (ukazuje aktuální počet fotografií a celkový počet fotografií)
- 4 Paměťová karta/vestavěná paměť
- 5 Stav baterie
- 6 Oblast zvětšení přiblížení
- 7 Poměr zobrazení - zoom
- 8 Ovlivnění okolí
- 9 Datum pořízení
- 10 Souvislá skupina
- 11 Redukce červených očí
- 12 HDR
- 13 Datová složka

Zobrazení fotografií a filmů

Postup přehrávání pořízených fotografií a filmů na LCD monitoru:

1. Po stisknutí tlačítka  se na LCD displeji zobrazí poslední pořízená fotografie nebo videoklip.
2. Stiskem navigačních tlačítek Vlevo/Vpravo procházíte fotografie nebo filmy uložené v zabudované paměti nebo na paměťové kartě.
3. Vybraný film přehrajete po přepnutí do režimu přehrávání filmů stiskem tlačítka .

Při přehrávání videa se na obrazovce zobrazí průvodce. Stisknutím příslušných tlačítek aktivujete odpovídající funkce.

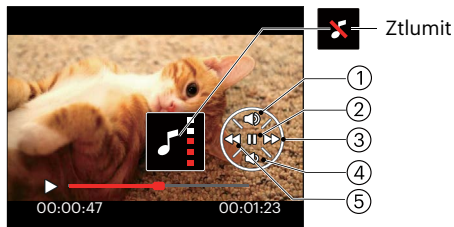

1	Zvýšit hlasitost
2	Pozastavení
3	Převíjení vpřed
4	Snížit hlasitost
5	Převíjení zpět

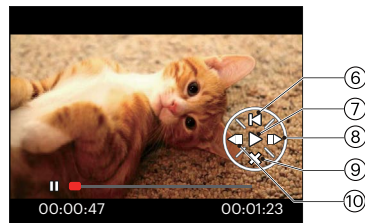

6	Zpět na začátek videa
7	Přehrát
8	Přehrát video dopředu
9	Zrušit přehrávání
10	Přehrát video dozadu

Zobrazení miniatur

V režimu Přehrávání stiskněte jeden konec tlačítka Zoom (**W**) a na obrazovce se zobrazí náhledy fotografií a videa.

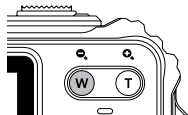

1. Pro přepnutí zobrazení náhledů 3 x 3 a 4 x 4 stisknout tlačítko přiblížení.
2. Když jsou zobrazeny miniatury 3 x 3 nebo 4 x 4, stisknutím tlačítek se šipkami vyberte snímek nebo videoklip, který chcete zobrazit.

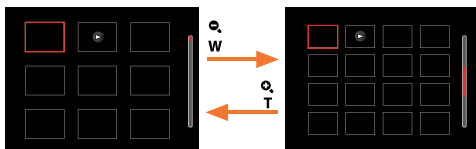

3. Stisknutím tlačítek se šipkami vyberte snímek nebo videoklip, který chcete zobrazit, a stisknutím tlačítka **SET** obnovte jeho původní velikost.



Pokud se na LCD monitoru zobrazí indikátor , je přehráván film.

Použití přehrávání se zvětšením (jen fotografie)

Při prohlížení můžete pomocí posuvníku zoomu fotografie rovněž 2krát až 8krát zvětšovat.

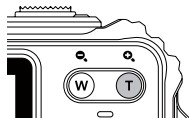

1. Stisknutím tlačítka vlevo/vpravo vyberte snímek, který chcete přiblížit.
2. Pro přiblížení stiskněte jeden konec tlačítka (**T**).
3. V pravém dolním rohu displeje se zobrazí velikost a oblast zvětšení fotografie.

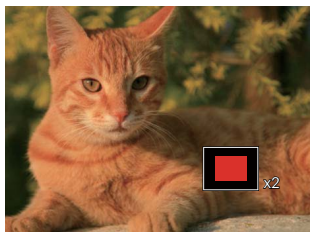



4. Stisknutím tlačítek se šipkami navigujte a vyberte část snímku, kterou chcete přiblížit.
5. Stiskem tlačítka **SET** můžete obnovit původní velikost obrazu.



Videa nelze zvětšovat.

Přehrávání skupiny s kontinuálním snímáním

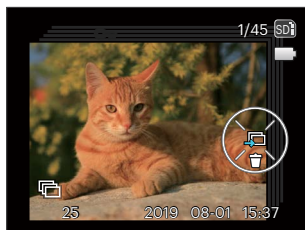

Vysoká rychlost(VGA) a Rychle (4M) umožňují nepřetržité snímání pro přehrávání skupinového obrazu.

1. Stiskněte tlačítko  pro vstup do obrazovky přehrávání.
2. Stisknutím tlačítka se šipkou vlevo/vpravo vyberte položku Souvislá skupina.
3. Stiskněte  pro začátek přehrávání.



Přehrávání animace panoramy

Panoramatické přehrávání videa přehrává obraz v plné velikosti v souladu s původním směrem natáčení. Po přehrávání se automaticky vrátí na statickou obrazovku panoramatického snímku.

1. Stiskněte tlačítko  pro vstup do obrazovky přehrávání.
2. Stisknutím tlačítka se šipkou vlevo/vpravo vybírejte animované panoramatické fotografie.
3. Stisknutím tlačítka  přehrajete ve vybraném směru snímání.

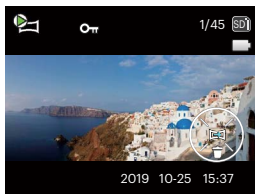



Panoramatické videa





Přehrávání



Pozastavení



	Pozastavení
	Zrušit přehrávání





V procesu panoramatického přehrávání videa stiskněte tlačítka se šipkou ( ) pro zastavení přehrávání a návrat na obrazovku přehrávání.

Prezentace

Toto nastavení umožňuje prohlížení všech uložených snímků formou prezentace.

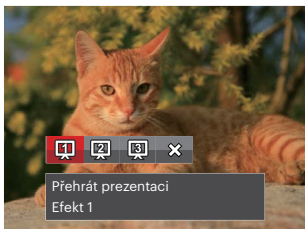
1. Stisknutím tlačítka  vstoupíte do obrazovky přehrávání.
2. Stiskněte tlačítka  pro vstup do volby snímku.
3. Stisknutím tlačítka vlevo/vpravo vyberte přehrávání prezentace nebo se výběrem možnosti [Storno] vraťte na obrazovku přehrávání.





4. Stiskem tlačítka  potvrďte volbu.

Odstraňování fotografií a videí

Stisknutím tlačítka se šipkou dolů () v režimu přehrávání vyberte fotografie a videa.

Smazání fotografií nebo videí:

1. Pro přepnutí do režimu přehrávání stiskněte tlačítko .
2. Stisknutím tlačítka se šipkou vlevo/vpravo vyberte fotografie a videa, které chcete odstranit.
3. Stisknutím tlačítka se šipkou dolů () se zobrazí obrazovka odstranění.

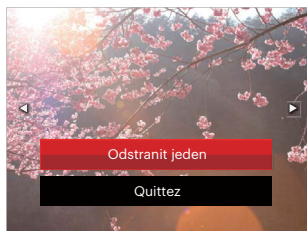

4. Stisknutím tlačítka se šipkou nahoru/dolů vyberte možnost [Odstranit jeden] nebo [Konec] a stisknutím tlačítka  potvrďte.



Vymazané fotografie/filmy nelze obnovit.



Pokyny k možnostem v menu Vymazat jsou uvedeny na straně 79.

POUŽITÍ MENU

Menu Nastavení fotografie

Režim: **P** **M** **SCN**

1. Stisknutím tlačítka v režimu fotografování vstupte do nabídky fotografování.
2. Stisknutím tlačítka se šipkou nahoru/dolů vyberte nabídku fotografování, kterou chcete nastavit.
3. Stisknutím tlačítka se šipkou vlevo/vpravo vyberte režim fotografování, který chcete nastavit, a potvrďte stisknutím tlačítka .



Podrobnější informace o jednotlivých nastaveních najdete na následujících stránkách.

Měření expozice

Toto nastavení použijte pro výběr "konečné" velikosti pohledového pole fotoaparátu, které se má změřit.

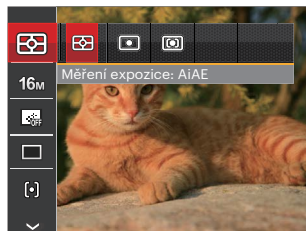



K dispozici jsou 3 možnosti:

- AiAE(Artificial Intelligence AE): Automaticky vybírá středové a periferní měření pro výpočet přijatelné hodnoty měření vážením.
- Bod: Zaměří malou oblast uprostřed pohledového pole.
- Střed: Zaměří trochu větší oblast uprostřed pohledového pole.

Rozměr

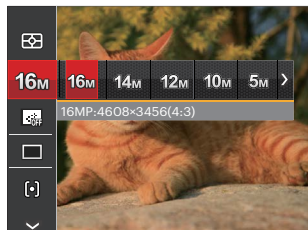
Rozměrem rozumíme rozlišení obrazu v pixelech (obrazových bodech). Vyšší rozlišení vám umožní vytisknout snímek ve větších velikostech bez ztráty kvality obrazu.



 Čím vyšší je počet zaznamenaných obrazových bodů, tím kvalitnější je obraz. Pokud je obrazových bodů méně, na paměťovou kartu se vejde více snímků.

Souvislé AF

Aktivací souvislé AF lze automaticky souvisle zaostřovat při fotografování.

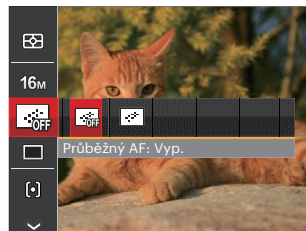

Existují dvě možnosti:



- Vyp.
- Zap.



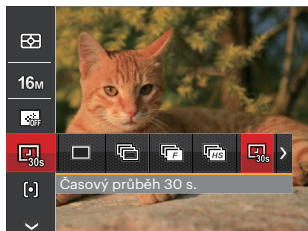



Nastavení kontinuálního snímání

V tomto režimu můžete pořizovat série snímků. Po vstupu do tohoto režimu stačí přidržet stisknuté tlačítko spouště a fotoaparát pořizuje snímky.



K dispozici jsou 8 možností:

-  Jeden
Pořídí jen jeden snímek.
-  Plynulé focení
K pořízení více obrázků současně.

-  Vysoká rychlost (VGA)
Ke kontinuálnímu fotografování s VGA pixelem.
-  Rychle (4M)
Ke kontinuálnímu fotografování s 4M pixelem.
-  Časový průběh 30 s.
-  Časový průběh 1 min.
-  Časový průběh 5 min.
-  Časový průběh 10 min.



 V režimu Kontinuálního snímání se blesk automaticky nastaví na Nevynucený za účelem dosažení rychlého sledu snímků.

Nastavení zaostřování

Pomocí různých druhů této funkce si můžete vybrat různé metody zaostřování.



Existují dvě možnosti:

-  Jednoduché AF: uprostřed LCD monitoru se objevuje rámeček ostření na subjekt.
-  Vícnásobné AF: fotoaparát automaticky ostří na subjekt na více místech záběru s cílem určit správné zaostření.

Nastavení vyvážení bílé



Vyvážení bílé uživateli umožňuje přizpůsobit teplotu barvy při fotografování s různými zdroji světla, aby snímky měly věrné barvy.

1. Stisknutím tlačítka  pro vstup do nabídky vyvážení bílé.
2. Stisknutím tlačítka vlevo/vpravo vyberte Možnosti nastavení barev obrazu.







K dispozici jsou 9 možností v režimu **P M**:

-  AUTO WB AWB
-  Denní světlo
-  Oblačno
-  Zářivka
-  Zářivka CWF
-  Žárovka

-  Ruční vyvážení bílé (Úplným stisknutím tlačítka spouště detekujete hodnotu vyvážení bílé.)
-  Teplota barev (1900K ~ 10000)
Stisknutím směrových tlačítek nahoru / dolů přejděte na " Upravit hodnotu K"; Stisknutím směrového tlačítka vlevo ukončete hodnotu K.
-  Podvodní

K dispozici jsou 4 možnosti v režimu  :

-  AWB
-  Ruční vyvážení bílé (Úplným stisknutím tlačítka spouště detekujete hodnotu vyvážení bílé.)
-  Teplota barev (1900K ~ 10000)
Stisknutím směrových tlačítek nahoru / dolů přejděte na " Upravit hodnotu K"; Stisknutím směrového tlačítka vlevo ukončete hodnotu K.
-  Podvodní

3. Pro potvrzení nastavení a odchod z menu stiskněte tlačítko .

Barevný efekt

Nastavením barev obrázku může uživatel zvolit různé barevné efekty.

1. Po stisknutí tlačítka  můžete zvolit nastavení barev obrázků.
2. Stisknutím tlačítka se šipkou vlevo/vpravo vyberte možnosti nastavení barev obrázků.

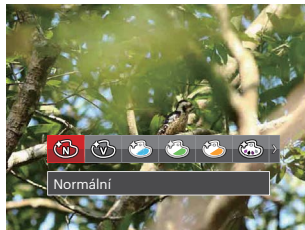

K dispozici jsou 20 možnosti:

-  Normální
-  Živé
-  Japonský styl
-  Italský styl
-  Francouzský styl
-  Punk

-  ČB
-  Sépie
-  Částečná barva-červená
-  Částečná barva-modrá
-  Částečná barva-žlutá
-  Částečná barva-zelená
-  Negativ
-  Snivý
-  Vinětace
-  Salon
-  Rybí oko
-  Odraz
-  4 rastry - stylové (2M)
-  Kresba





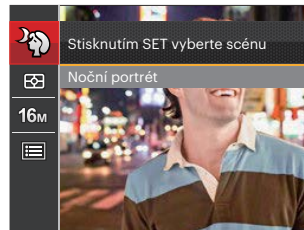



Vybrat scénu

Vyberte režim záběru v režimu SCN.



Podrobnější pokyny jsou uvedeny na P32.

• Volby v režimu fotografování (O: K dispozici X: Není k dispozici)

Možnosti	Režimy snímání				
		P	M		
	O	O	O	O	O
16M	O	O	O	X	O
FHD	X	X	X	O	X
	X	O	O	X	O
	X	O	O	X	O
	O	O	O	X	X
AUTO WB	X	O	O	X	O
	X	O	O	O	X

Nabídka nastavení fotografování

Režim: **P** **M** **SCN**

1. Stiskněte tlačítko v režimu fotografování a stisknutím tlačítka nahoru/dolů vyberte .

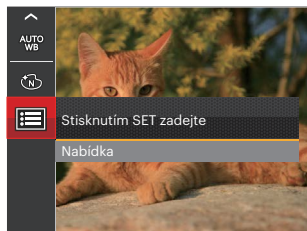

2. Stisknutím tlačítka vstupte do nabídky.
3. Stisknutím tlačítka se šipkou nahoru/dolů vyberte položku a stisknutím tlačítka nebo tlačítka se šipkou vstupte do nabídky.
4. Stisknutím tlačítka se šipkou nahoru/dolů vyberte položku, kterou chcete nastavit, a stisknutím tlačítka nebo tlačítka se šipkou vpravo vstupte do nabídky.
5. Stisknutím tlačítek se šipkami nahoru/dolů vyberte některou možnost a potom stisknutím tlačítka potvrďte.

Kvalita

Nastavení Kvalita lze použít k úpravě kompresního poměru obrazu.

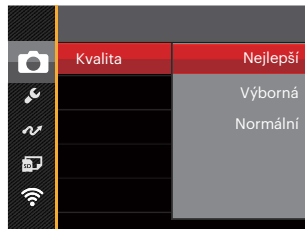

Obrazová kvalita fotografie má celkem tři možnosti:

- Nejlepší
(16M Průměrná velikost souboru: 4.0MB)
- Výborná
(16M Průměrná velikost souboru: 2.5MB)
- Normální
(16M Průměrná velikost souboru: 2.0MB)

AF Lampa

V tmavším prostředí lze zapnout Paprsek auto ostření pro lepší ostření.

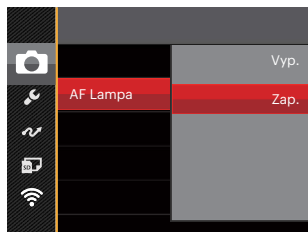

Digitální zoom

Toto nastavení slouží k úpravě digitálního zoomu. Jeli tato funkce aktivována, bude možné použít pouze optický zoom.

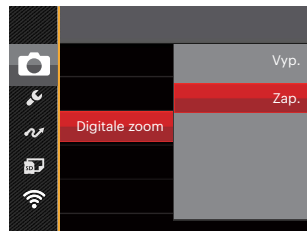

Datumovka

Na fotografii bude vyznačeno Datum / čas.

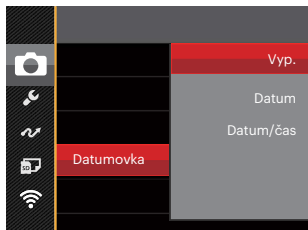

- Vyp.
- Datum
- Datum / čas

Rychlá kontrola

Tato volba umožňuje rychlou kontrolu fotografií bezprostředně po pořízení. Každá fotografie bude zobrazena na LCD displeji po vybranou dobu.

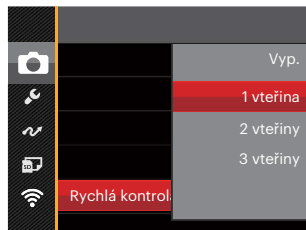

K dispozici jsou 4 možnosti:

- Vyp.
- 1 vteřina
- 2 vteřiny
- 3 vteřiny

Detekce tváře

Slouží k detekci a zaostření tváří, aby všechny tváře byly co nejostřejší v režimu fotografování.

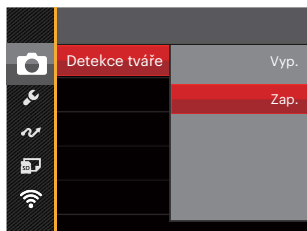

1. Fotoaparát pevně podržte a pak jej zaměřte na objekt, aby se detekovala jeho tvář. Na obrazovce se na tváři zobrazí zaostřovací rámeček, jakmile je detekována tvář.

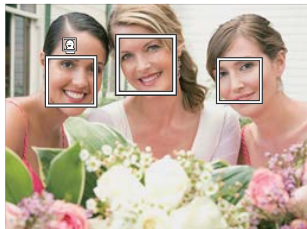

2. Chcete-li zaostřit, stiskněte do půlky spoušť závěrky. Jakmile je subjekt zaostřen, na LCD se zobrazí zelený zaostřovací rámeček.

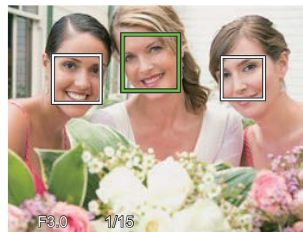

3. K pořízení snímku stiskněte spoušť závěrky až na doraz.



Detekce zavřených očí je obvykle zapnuta. Pokud fotoaparát během rychlé kontroly zjistí tvář se zavřenými očima, zobrazí se upozornění na zavřené oči .

Nabídka Video

Režim: 

1. Stisknutím tlačítka  vybrat  a stisknutím tlačítka  vstupte do nabídky Video.



2. Stisknutím tlačítka se šipkou nahoru/dolů vyberte nabídku Video, kterou chcete nastavit.
3. Stisknutím tlačítka se šipkou vlevo/vpravo vyberte nabídku Video, kterou chcete nastavit a potom stisknutím tlačítka  potvrďte.

Měření expozice

Toto nastavení použijte pro výběr "konečné" velikosti pohledového pole fotoaparátu, které se má změřit.



K dispozici jsou 3 možnosti:

- AiAE(Artificial Intelligence AE): Automaticky vybírá středové a periferní měření pro výpočet přijatelné hodnoty měření vážením.
- Bod: Zaměří malou oblast uprostřed pohledového pole.
- Střed: Zaměří trochu větší oblast uprostřed pohledového pole.

Počet pixelů v obrázku

Nastavte rozlišení obrazu, které bude použito během záznamu videa.

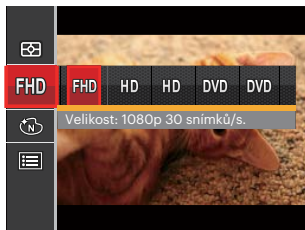

- **FHD** Velikost: 1080p 30 snímků/s.
- **HD** Velikost: 720p 60snímků/s.
- **HD** Velikost: 720p 30snímků/s.
- **DVD** Velikost: 640x480 30snímků/s.
- **DVD** Velikost: Velmi rychlý film

Požadavky na rychlost čtení a zápisu na SD kartu pro zaznamenání vysokého počtu pixelů:

No.	Obrázek počet pixelů	Rám	Doporučení	Doba záznamu (4 GB) Přibližně
1	1920 x 1080 *	30	Class 6	30 Minut
2	1280 x 720 *	60	Class 6	32 Minut
3	1280 x 720 *	30	Class 4	58 Minut
4	640 x 480	30	Class 4	105 Minut
5	640 x 480	120	Class 6	53 Minut



* Nejdelší doba nahrávání je 29 minut najednou.



Když budete realizovat záznam s vyšším počtem pixelů, může docházet k zahřívání uvnitř fotoaparátu, Nejedná se však o vadu fotoaparátu.



Když je video formát nastaven na 640x480 (120 snímků za sekundu), doba fotografování je 30 sekund, doba přehrávání je 2 minuty.



Při výběru rozlišení 640x480 120 sn./s se nenahrává zvuk.







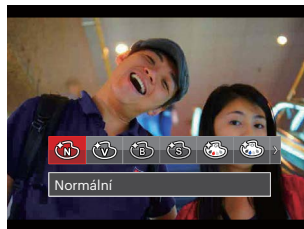

Barevný efekt

Nastavením barev obrázku může uživatel zvolit různé barevné efekty.

1. Po stisknutí tlačítka  můžete zvolit nastavení barev obrázků.
2. Stisknutím tlačítka se šipkou vlevo/vpravo vyberte možnosti nastavení barev obrázků.







K dispozici jsou 8 možností:



-  Normální
-  Živé
-  ČB
-  Sépie
-  Částečná barva-červená
-  Částečná barva-modrá
-  Částečná barva-žlutá
-  Částečná barva-zelená

Nabídka nastavení videa

Režim: 

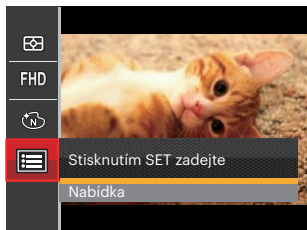
1. Stisknutím tlačítka  vybrat  režimů vstupte do nabídky Video.
2. Stisknete tlačítko , stisknutím tlačítka se šipkou nahoru/dolů vyberte položku  a stisknutím tlačítka  vstupte do nabídky.



3. Stisknutím tlačítka se šipkou nahoru/dolů vyberte položku  a stisknutím tlačítka  nebo tlačítka se šipkou vstupte do nabídky.
4. Vyberte položky, které chcete nastavit, a stisknutím tlačítka  nebo tlačítka se šipkou vpravo vstupte do nabídky.

5. Stisknutím tlačítek se šipkami nahoru/dolů vyberte některou možnost a potom stisknutím tlačítka  potvrďte.



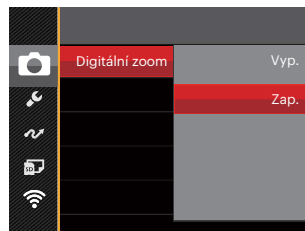

Digitální zoom

Toto nastavení slouží k úpravě digitálního zoomu. Jeli tato funkce aktivována, bude možné použít pouze optický zoom.



Nabídka Přehrávání

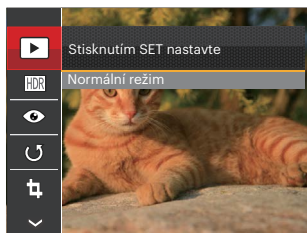

Režim: 

1. Stisknutím tlačítka  zobrazte obrazovku přehrávání a stisknutím tlačítka  vstupte do nabídky.
2. Stisknutím tlačítka se šipkou nahoru/dolů vyberte přehrávání, které chcete nastavit, a stisknutím tlačítka  vstupte.
3. Stisknutím tlačítek se šipkami vlevo/vpravo vyberte některou možnost a potom stisknutím tlačítka  potvrďte.





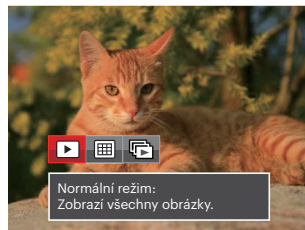

Podrobnější informace o jednotlivých nastaveních najdete na následujících stranách.

Režim Přehrávání

Vyberte  a stisknutím tlačítka  zobrazte obrazovku nastavení:



-  Normální režim:
Zobrazí všechny obrázky.
-  Režim data:
Uspořádáno podle data.
-  Režim fotog.: uspořádáno podle skupiny souvislé fotografie.

 Datová složka se zobrazí v pořadí podle data pořízení snímku.

 Pokud v paměti není žádný soubor snímku kontinuálního fotografování, pak režim kontinuálních fotografií nelze povolit.

HDR

Pomocí funkce HDR můžete opravit a optimalizovat přeexponované snímky tak, že budou přesněji odpovídat skutečnosti.

Vyberte nastavení **HDR** a stisknutím tlačítka **SET** zobrazte obrazovku nastavení.

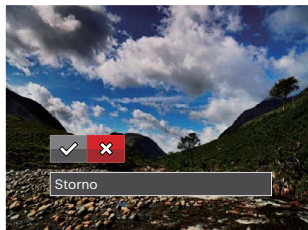

✓ : HDR

✗ : Storno



Po použití funkce HDR bude obrázek uložen jako nový, a původní soubor je stále uložen v paměti.

Redukce červených očí

Můžete použít toto nastavení ke snížení efektu červených očí obrázku.

Vyberte nastavení **Redukce červených očí** a stisknutím tlačítka **SET** zobrazte obrazovku nastavení.





✓ : Redukce červených očí

✗ : Storno

Otočit

Tímto nastavením můžete změnit orientaci snímku.

Vyberte nastavení  a stisknutím tlačítka  zobrazte obrazovku nastavení.

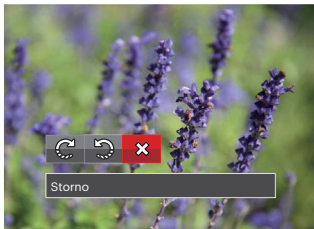

 : Otočit vpravo

 : Otočit vlevo

 : Storno

 Panoramatickou fotografii a video nelze přetočit.

 Otočený soubor nahradí původní.

Změnit velikost

Toto nastavení umožňuje změnit velikost na požadované rozlišení a uložení výsledku jako nové fotografie.

Vyberte nastavení  a stisknutím tlačítka  zobrazte obrazovku nastavení.

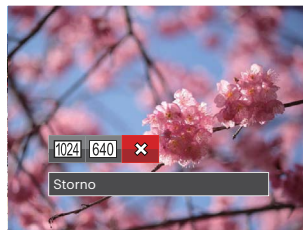

 : Změnit velikost na 1024x768
Změnit velikost na 1024x680
Změnit velikost na 1024x576

 : Změnit velikost na 640x480
Změnit velikost na 640x428
Změnit velikost na 640x360



 : Storno

 Slouží pouze k úpravě snímků s vysokým rozlišením na snímky s nízkým rozlišením.

 Velikosti fotografií v panoramatickém režimu nebo režimu otáčení nelze měnit.

Barevný efekt

Tímto nastavením můžete změnit barevný efekt obrázku. Bude uložen jako nový obrázek a zachován v paměti společně s původní fotografií.

Vyberte nastavení  a stisknutím tlačítka  zobrazte obrazovku nastavení.

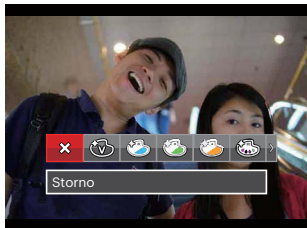









K dispozici jsou 19 možností:

-  Storno
-  Živé
-  Japonský styl (8M)
-  Italský styl (8M)
-  Francouzský styl (8M)
-  Punk (4M)
-  ČB

-  Sépie
-  Částečná barva-červená
-  Částečná barva-modrá
-  Částečná barva-žlutá
-  Částečná barva-zelená
-  Negativ (8M)
-  Snivý
-  Vinětace
-  Salon
-  Rybí oko
-  Odraz
-  4 rastry - stylové (2M)

Nabídka nastavení přehrávání

Režim: 

1. Stisknutím tlačítka  zobrazte obrazovku přehrávání, stiskněte tlačítko  a stisknutím tlačítka nahoru/dolů vyberte .
2. Stisknutím tlačítka  vstupte do nabídky.
3. Stisknutím tlačítka se šipkou nahoru/dolů vyberte položku  a stisknutím tlačítka  nebo tlačítka se šipkou vstupte do nabídky.
4. Stisknutím tlačítka se šipkou nahoru/dolů vyberte položku, kterou chcete nastavit, a stisknutím tlačítka  nebo tlačítka se šipkou vpravo vstupte do nabídky.
5. Stisknutím tlačítek se šipkami nahoru/dolů vyberte některou možnost a potom stisknutím tlačítka  potvrďte.



Podrobnější informace o jednotlivých nastaveních najdete na následujících stranách.

Zamknout

Toto nastavení můžete využít k ochraně jednotlivých nebo všech souborů proti nechtěnému vymazání.

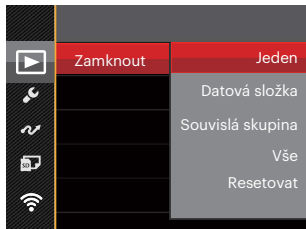



K dispozici jsou 5 možností:

- **Jeden:** Slouží k zamknutí vybrané nechráněné fotografie nebo videa; slouží k odemknutí vybrané chráněné fotografie nebo videa.
- **Datová složka:** Slouží k zamknutí všechny fotografie v datové složce.
- **Souvislá skupina:** Slouží k zamknutí všechny fotografie ve složce souvislých fotografií.
- **Vše:** Slouží k zamknutí všech fotografií a videí.
- **Resetovat:** Zruší ochranu všech fotografií a videí.

Odstranit

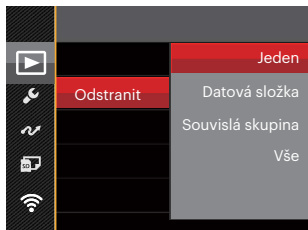
Můžete odstranit jeden nebo všechny soubory s fotografiemi/videi.



 Indikátor „©“ znamená, že je soubor chráněný. Ochranu souboru je nutno odstranit a až pak lze soubor vymazat.

 Vymazáním souboru dojde k vynulování nastavení DPOF.

 Když je jedna fotografie ve složce souvislých fotografií a v datové složce chráněná, bude zachována, ale všechny ostatní fotografie budou odstraněny.

K dispozici jsou 4 možnosti:

- Jeden: Odstraní jednu fotografii nebo video.
- Datová složka: Odstraní všechny fotografie v datové složce.
- Souvislá skupina: Odstraní všechny fotografie ve složce souvislých fotografií.
- Vše: Odstraní všechny fotografie nebo videa.

DPOF (Digitální formát objednávky fotografií)

DPOF umožňuje uložení výběru fotografií k tisku a slouží k uložení nastavení na paměťovou kartu, takže můžete kartu z fotoaparátu předat fotolabu a nemusíte jim říkat, které fotografie chcete vyrobit.

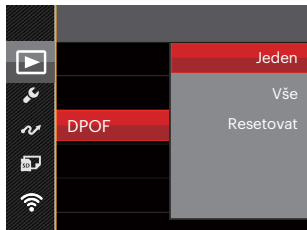

Pro tisk je zapotřebí tiskárna, která podporuje DPOF.

Oříznout

Nastavení oříznutí vám umožní oříznout fotografie a uložit je jako nové fotografie. Postup oříznutí fotografie:

1. Výběrem možnosti [Ano] potvrďte oříznutí. Tlačítko přiblížení vyberte část, kterou chcete oříznout, a pomocí tlačítek se šipkami oříznete fotografii.

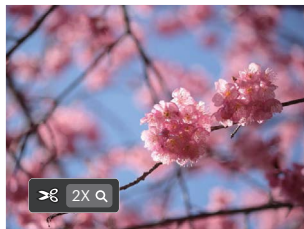

2. Stisknutím tlačítka **SET** se zobrazí výzva [Uložit změnu?]. Výběrem [] změňte a uložte snímek. Výběrem [] zrušíte změny a vrátíte se obrazovku s výzvou k oříznutí.







Když je obrázek v zobrazení 640x480, nelze fotografii již oříznout.





Po oříznutí už obrázek nelze znovu oříznout.

Menu Nastavení

Režim:  P M SCN   

1. Stiskněte tlačítko  v libovolném režimu a stisknutím tlačítka nahoru/dolů vyberte položku .
2. Stisknutím tlačítka  vstupte do nabídky.
3. Stisknutím tlačítka se šipkou nahoru/dolů vyberte položku  a stisknutím tlačítka  nebo tlačítka se šipkou vstupte do nabídky.



4. Stisknutím tlačítka se šipkou nahoru/dolů vyberte položku, kterou chcete nastavit, a stisknutím tlačítka  nebo tlačítka se šipkou vpravo vstupte do nabídky.
5. Stisknutím tlačítek se šipkami nahoru/dolů vyberte některou možnost a potom stisknutím tlačítka  potvrďte.

Podrobnější informace o jednotlivých nastaveních najdete na následujících stranách.

Nast.Zvuku

Pomocí tohoto nastavení můžete upravit hlasitost. Stisknutím tlačítka se šipkou vlevo/vpravo upravte hlasitost a nastavení potvrďte stisknutím tlačítka .

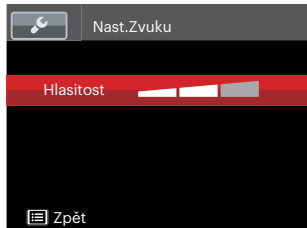

Spořič energie

Toto nastavení umožňuje šetřit energii a získat maximální provozní dobu baterií. Následujícím postupem nastavíte automatické vypínání LCD displeje a fotoaparátu po určité době nečinnosti.

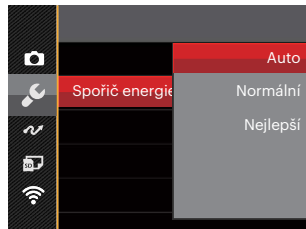

- Auto
- Normální
- Nejlepší



Spořič energie	Interval vypnutí napájení LCD	Interval vypnutí
Auto	3 min.	5 min.
Normální	1 min.	3 min.
Nejlepší	30 s.	1 min.

Jazyk

Viz část "Obnovení jazyka" na straně 22.

Světový čas

Nastavení Zóna (čas. pásmo) je užitečná funkce, pokud cestujete za moře. Tato funkce umožňuje zobrazení místního času na LCD displeji při pobytu v zahraničí.

1. Stisknutím tlačítka nahoru/dolů vyberte místo odjezdu () a cíl ().
2. Stisknutím tlačítka se šipkou vlevo/vpravo vyberte město, které se nachází ve stejném časovém pásmu, jaké je v poli. Stisknutím tlačítka  potvrďte nastavení.



Datum/Čas

Viz část "Obnovení datumu/času" na straně 23.





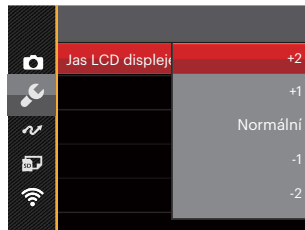

Jas LCD displeje

Tímto nastavením můžete změnit jas LCD displeje. Stisknutím tlačítka se šipkou nahoru/dolů upravte jas na LCD obrazovce a nastavení potvrďte stisknutím tlačítka .



Datotéka / Program

Režim:  **P** **M** **SCN**   

1. Stiskněte tlačítko , stisknutím tlačítka se šipkou nahoru/dolů vyberte položku  a stisknutím tlačítka  vstupte do nabídky.
2. Stisknutím tlačítka se šipkou nahoru/dolů vyberte položku  a stisknutím tlačítka  nebo tlačítka se šipkou vstupte do nabídky.
3. Stisknutím tlačítka se šipkou nahoru/dolů vyberte položku, kterou chcete nastavit, a stisknutím tlačítka  nebo tlačítka se šipkou vpravo vstupte do nabídky.

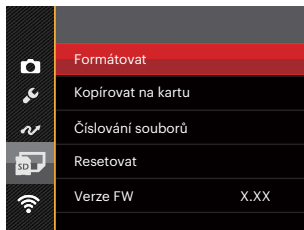



4. Stisknutím tlačítek se šipkami nahoru/dolů vyberte některou možnost a potom stisknutím tlačítka  potvrďte.

Podrobnější informace o jednotlivých nastaveních najdete na následujících stranách.

Formátovat

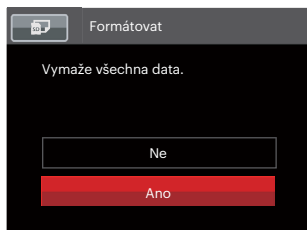
Pozor: formátováním můžete vymazat veškerý obsah paměťové karty i zabudované paměti, včetně chráněných fotografií a filmů. Použití tohoto nastavení:





 V případě výběru možnosti [Ano] fotoaparát naformátuje svoji paměť.

 Pokud ve fotoaparátu nebude žádná paměťová karta, bude naformátována interní paměť, pokud je k dispozici paměťová karta, bude naformátována pouze ta.

Kopírovat na kartu

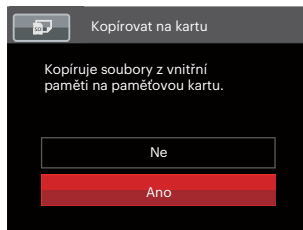
Touto volbou můžete zkopírovat soubory uložené v zabudované paměti na paměťovou kartu.



 Pokud je žádná karta v camera, tato funkce neukazuje.

Číslování souborů

Po pořízení fotografie nebo videa fotoaparát uloží soubor pod pořadovým číslem. Můžete to využít pro reset číslování souborů.

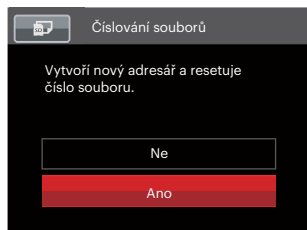

Resetovat

Touto volbou můžete obnovit výchozí nastavení fotoaparátu.

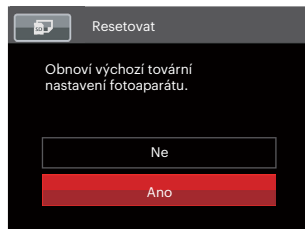

Verze FW

Touto volbou zobrazíte aktuální verzi firmwaru fotoaparátu.

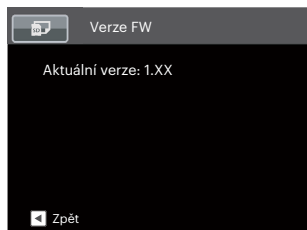

Pokud karta SD obsahuje novou verzi firmwaru, výběrem možnosti [Ano] provedte aktualizaci.

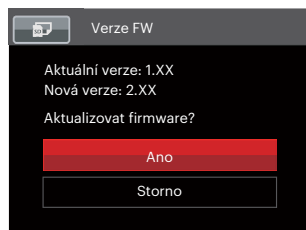







Připojení k PC

Můžete použít USB kabel pro připojení fotoaparátu ke kopírování (přenos) fotografií do počítače.

Nastavení režimu USB

Vzhledem k tomu, že USB port fotoaparátu lze nastavit na připojení PC nebo tiskárny, provedením následujících kroků zajistíte, aby byl správně nastaven na připojení k PC.

1. Stiskněte tlačítko , stisknutím tlačítka se šipkou nahoru/dolů vyberte položku  a stisknutím tlačítka  vstupte do nabídky.
2. Stisknutím tlačítka se šipkou nahoru/dolů vyberte položku  a stisknutím tlačítka  nebo tlačítka se šipkou vstupte do nabídky.
3. Stisknutím tlačítka se šipkou nahoru/dolů vyberte položku [USB] a stisknutím tlačítka  nebo tlačítka se šipkou vpravo vstupte do nabídky.
4. Stisknutím tlačítek se šipkami nahoru/dolů vyberte položku [PC] a potom stisknutím tlačítka  potvrďte.

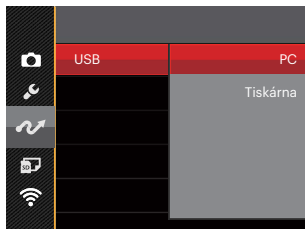

Přenos souborů na PC

Počítač automaticky rozpozná fotoaparát jako vyjímatelný disk. Poklepejte na ikonu Tento počítač na pracovní ploše, najděte ikonu vyjímatelného disku a zkopírujte soubory a složky z tohoto disku do adresáře na PC, stejně jako při kopírování běžné složky nebo souboru.

Připojení fotoaparátu k PC provedte následujícím postupem.

1. Zkontrolujte, zda je fotoaparát i PC zapnut.
2. Jeden konec USB kabelu připojte k portu USB fotoaparátu.
3. Druhý konec kabelu připojte k volnému portu USB na PC.
4. Po dokončení přenosu odpojte kabel USB podle pokynů pro bezpečné odebrání zařízení USB.

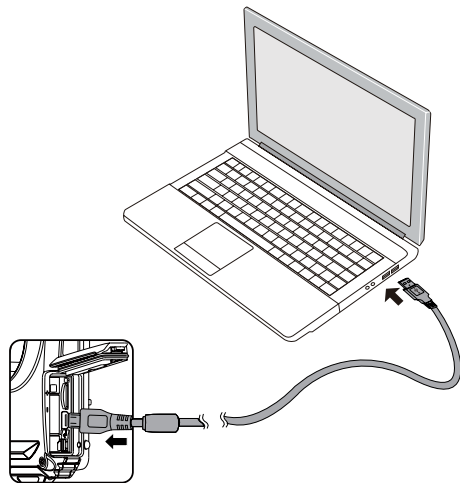







Připojení k tiskárně slučitelné s PictBridge

Technologie PictBridge umožňuje tisknout fotografie uložené na paměťové kartě na tiskárně.



Ke zjištění, zda je tiskárna slučitelná s PictBridge, stačí na obalu najít logo PictBridge nebo nahlédnout do specifikací v návodu. Funkce PictBridge na fotoaparátu umožňuje přímý tisk pořízených fotografií na tiskárně slučitelné s PictBridge pomocí dodávaného USB kabelu bez nutnosti použít PC.

Nastavení režimu USB

Vzhledem k tomu, že USB port fotoaparátu lze nastavit na připojení PC nebo tiskárny, provedením následujících kroků zajistíte, aby byl správně nastaven na připojení k tiskárně.

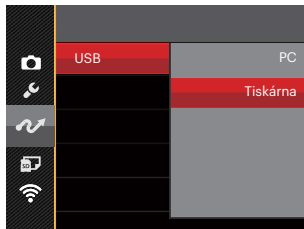
1. Stiskněte tlačítko , stisknutím tlačítka se šipkou nahoru/dolů vyberte položku  a stisknutím tlačítka  vstupte do nabídky.
2. Stisknutím tlačítka se šipkou nahoru/dolů vyberte položku  a stisknutím tlačítka  nebo tlačítka se šipkou vstupte do nabídky.
3. Stisknutím tlačítka se šipkou nahoru/dolů vyberte položku [USB] a stisknutím tlačítka  nebo tlačítka se šipkou vpravo vstupte do nabídky.
4. Stisknutím tlačítek se šipkami nahoru/dolů vyberte položku [Tiskárna] a potom stisknutím tlačítka  potvrďte.



-  Jakmile se fotoaparát znovu spustí, bude režim USB automaticky přepnut na režim spojení PC.
-  Viz část "Použití menu PictBridge" na straně 92.

Připojte tiskárnu

1. Zkontrolujte, zda jsou fotoaparát i tiskárna zapnuty.
2. Jeden konec dodávaného USB kabelu připojte k portu USB fotoaparátu.
3. Druhý konec kabelu připojte k volnému portu USB na tiskárně.

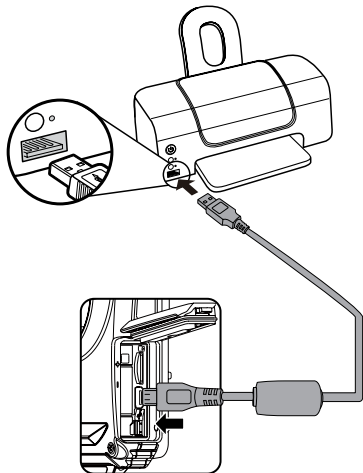

Pokud fotoaparát není připojen k tiskárně slučitelné s PictBridge, objeví se na LCD displeji následující chybové hlášení.

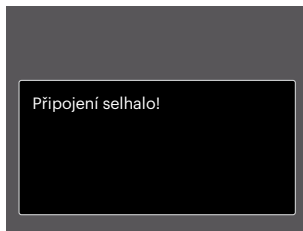

-  Výše uvedené chybové hlášení by se zobrazilo i při nesprávném nastavení režimu USB, v tom případě musíte odpojit USB kabel, zkontrolovat nastavení režimu USB, zkontrolujete, zda je tiskárna zapnuta, a pak zkuste USB kabel připojit znovu.

Použití menu PictBridge

Po nastavení režimu USB na připojení k tiskárně se objeví menu PictBridge.

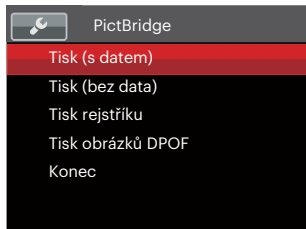

Stisknutím tlačítka se šipkou nahoru/dolů vyberte položku nabídky a stisknutím tlačítka **SET** nebo tlačítka se šipkou vpravo vstupte do položky.

Podrobnější informace o jednotlivých nastaveních najdete v následujících sekcích.

Tisk (s datem)

Pokud jste na fotoaparátu nastavili datum a čas, s fotografiemi se ukládá i údaj data a času pořízení. Postup tisku fotografií s údajem data následuje.

1. V nabídce PictBridge vyberte možnost [Tisk (s datem)] a zobrazí se obrazovka níže.



2. Stisknutím tlačítka se šipkou vlevo/vpravo vyberte fotografii, kterou chcete vytisknout.

3. Stisknutím tlačítka se šipkou nahoru/dolů vyberte počet kopií pro aktuálně zobrazenou fotografii.
4. Stiskněte tlačítko **SET** a objeví se následující obrazovka.



5. Vyberte možnost [Ano] a stisknutím tlačítka **SET** potvrďte; chcete-li zrušit tisk, vyberte možnost [Storno].

Tisk (bez data)

Touto volbou tisknete fotografie bez data.

1. V nabídce PictBridge vyberte možnost [Tisk (bez data)] a zobrazí se obrazovka níže.



2. Stisknutím tlačítka se šipkou vlevo/vpravo vyberte fotografii, kterou chcete vytisknout.
3. Stisknutím tlačítka se šipkou nahoru/dolů vyberte počet kopií pro aktuálně zobrazenou fotografii.
4. Stiskněte tlačítko **SET** a objeví se následující obrazovka.



5. Vyberte možnost [Ano] a stisknutím tlačítka **SET** potvrďte; chcete-li zrušit tisk, vyberte možnost [Storno].

Tisk rejstříku

Pomocí této funkce můžete vytisknout všechny fotografie ve fotoaparátu.

1. V nabídce PictBridge vyberte možnost [Tisk rejstříku] a zobrazí se obrazovka níže.

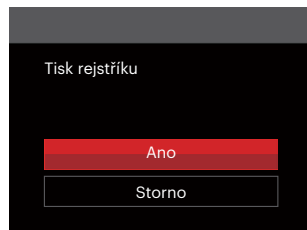

2. Vyberte možnost [Ano] a stisknutím tlačítka **SET** potvrďte; chcete-li zrušit tisk, vyberte možnost [Storno].

Tisk obrázků DPOF

Tisk DPOF můžete využít, jen pokud předem provedete výběr fotografií k tisku pomocí nastavení DPOF. Viz sekce "DPOF" na straně 80.

1. V nabídce PictBridge vyberte možnost [Tisk obrázků DPOF] a zobrazí se obrazovka níže.

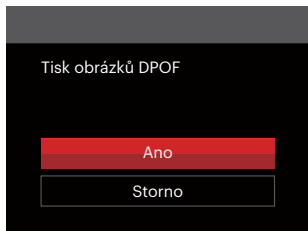

2. Vyberte možnost [Ano] a stisknutím tlačítka **(SET)** potvrďte; chcete-li zrušit tisk, vyberte možnost [Storno].

Konec

Výběrem možnosti [Konec] ukončete nabídku PictBridge. Na obrazovce se zobrazí zpráva [Odpojte kabel USB!].



Odpojte USB kabel od fotoaparátu a tiskárny.

Specifikace



"Design a specifikace se mohou měnit bez předchozího upozornění."

Obrazový senzor	Typ	1/2.3" BSI CMOS
	Efektivní počet pixelů	16,35 megapixelů
	Celkový počet pixelů	16,76 megapixelů
Objektivy	Fokální délka	4,9 mm (šířka) - 19,6 mm (tele)
	35 mm ekvivalent	27 mm (šířka) - 108 mm (tele)
	Č. F	F3.0 (šířka) - F6.6 (tele)
	Konstrukce objektivu	7 skupin 7 prvků
	Optický zoom	4x
	Rozsah zaostření	Normální: (šířka) 60 cm ~ ∞ (Tele) 100 cm ~ ∞ Makro: 5 cm ~ ∞ (pouze šířka)
Systém automatického zaostření		TTL automatické zaostření
Proti třesu rukou		Stabilizace digitálního obrazu
Digitální zoom		6x digitální zoom (kombinovaný zoom: 24x)

Počet nahrávaných pixelů	Stálý obraz	(4:3) 16MP: 4608 × 3456 10MP: 3648 × 2736 5MP: 2592 × 1944 3MP: 2048 × 1536 0.3MP: 640 × 480	(3:2) 14MP: 4608 × 3072	(16:9) 12MP: 4608 × 2592 2MP: 1920 × 1080
	Film	1920×1080 (30fps), 1280×720 (60fps), 1280×720 (30fps), 640×480 (30fps), Velmi rychlý film: 640×480 (120fps)		
Komprese obrazu		Nejlepší, dobrá, normální		
DCF, DPOF (Ver 1.1) Podpora		Ano		
Formát souboru	Stálý obraz	Konec 2.3 (JPEG)		
	Film	MOV [Image: H.264; Audio: Linear PCM (monaurální)]		
Režimy fotografování		Automatický režim, Program AE, Ruční režim, Režim videa, Režim záběru, Podvodní režim, Wi-Fi režim		
Režim záběru		Portrét, Krajina, Sport, Pláž, Soumrak, Ohňostroj, Noční krajina, Sníh, Děti, Panoramatický režim, Sklo, Stabilizační režim, Panoramatický záběr, Noční portrét, Párty, Vnitřní prostor, list, Muzeum		
Funkce detekce		Obličej, úsměv, mrknutí		
Vodotěsný		Až na 15m		
Odolný proti otřesům		Až na 2m		
Prachotěsný		Ekvivalentní s JIS/IEC (IP6X)		

Redukce červených očí	Ano
HDR	Ano (Následné zpracování)
Panorama	Až 360°
Displej LCD	2.7 palců (230 k pixelů)
Citlivost ISO	Auto, ISO100/200/400/800/1600/3200
Způsob AF	Jednotlivý AF, Multi AF (TTL-25 bodů), Detekce obličeje
Způsob měření expozice	Umělá inteligence AE (AIAE), průměr, zaměření (fixní v centru rámu), AE obličeje
Způsob kontroly expozice	Program AE (Zámek AE k dispozici)
Kompensace expozice	± 3 EV v 1/3 krocích
Rychlost závěrky	1/2000 - 4 sekundy (Návod: 30 sekund)
Plynulé fotografování	Až 6 snímků/s při plném rozlišení
Režimy Přehrávání	Fotka, Index (ikony 9/16), Prezentace, Datum, Nahrání data, Zvětšit (2 až 8krát)
Ovládání vyvážení bílé	AWB, Denní světlo, Oblačno, Zářivka, Zářivka CWF, Žárovka, Ruční vyvážení bílé, Teplota barev (1900K ~ 10000), Podvodní

Blesk	Blesk	Interní
	Režimy blesku	Nevynucený, Automatický blesk, Vynucený blesk, Pomalá synch., Pomalá synch.+ Červené oči, Redukce červených očí
Nahrávání médií		Interní paměť: přibl. 8 MB
		Karta microSD/microSDHC (podpora až 32 GB) [nepodporuje kartu MMC]
Podpora více jazyků		26 jazyků
Konektory		USB 2.0 (Mikro 5 pin USB)
Wi-Fi		Ano (802.11b/g/n)
Vzdálený hledáček		Ano (přes inteligentní zařízení)
Napájení		Dobíjecí li-on baterie LB-015, 3,7V 700 mAh, vestavěná kamera Nabíjení
Schopnost fotografování (výkon baterie)		Přibližně 200 snímků (dle norem CIPA) Přibližně 70 minut pro video (@1080p/30fps)
Provozní podmínky		Teplota: 0 ~ 40°C, Vlhkost: 0 ~ 90%
Rozměry (Š x V x H)		Přibl. 103.2 × 66.7 × 52.4 mm (dle norem CIPA)
Hmotnost		Přibl. 176 g (pouze hlavní část)

Výzvy a varovné zprávy

Zprávy	Popis	Metody restování
Varování! Vybitá baterie.	Baterie fotoaparátu je vybitá. Toto varování upozorňuje, že se fotoaparát vypíná.	Nabijte baterii nebo vložte nabitou baterii.
Zablokovaný objektiv, restartujte fotoaparát.	Objektiv je zaseknutý nebo nějaký cizí předmět zabraňuje normálnímu fungování objektivu.	Resetujte objektiv vypnutím a zapnutím fotoaparátu.
Doporučujeme použít stativ.	Když je aktivována plynulá expozice, zobrazí se tato výzva při prvním zobrazení obrazovky fotografování.	Zkuste vypnout a znovu zapnout fotoaparát.
Chyba vnitřní paměti!	Došlo k chybě ve vnitřní paměti.	Po 2 sekundách zmizí.
Nesprávné zarovnání. Opakujte akci.	Příliš velká odchylka pro panoramatické snímání.	Během snímání držte fotoaparát bez pohnutí, aby bylo zachováno zarovnání.

Zprávy	Popis	Metody restování
Varování! Během aktualizace nevypínejte fotoaparát!	Tato zpráva se zobrazí během aktualizace firmwaru.	Zpráva zmizí po aktualizaci a vypnutí fotoaparátu.
Připojení selhalo!	Nepodařilo se připojit k počítači, tiskárně nebo televiznímu systému.	Zpráva zmizí odpojením kabelu USB a přerušením připojení.
Prosím aktualizujte mikroprogramové vybavení po jeho plném nabití!	Firmware nelze bez dostatečného napájení aktualizovat.	Než budete aktualizovat FW, nabijte baterii. Po úplném nabití a vrácení na obrazovku aktualizace se objeví zpráva pro potvrzení aktualizace.
Plná karta	Při zapnutí fotoaparátu nebo stisknutím tlačítka závěrky fotoaparát zjistí nedostatek místa na kartě SD.	Buď odstraňte fotografie nebo videa, aby se na kartě uvolnilo místo, nebo vložte jinou kartu s volnou pamětí.
Plná paměť	Při zapnutí fotoaparátu nebo stisknutím tlačítka závěrky fotoaparát zjistí nedostatek místa v paměti fotoaparátu.	Vymažte soubory nebo vložte paměťovou kartu, která má volnou paměť.

Zprávy	Popis	Metody restování
Chyba karty	Během zapínání nelze rozpoznat kartu SD nebo dojde k chybě čtení/zápisu.	Zkontrolujte, zda je karta SD kompatibilní s fotoaparátem.
Nezformátovaná karta.	Když dojde k chybě na kartě SD, zobrazí se zpráva "Naformátováno,„	Naformátujte paměťovou kartu. Touto operací budou vymazána všechna data na kartě; chcete data zachovat, nezapomeňte je zkopírovat z karty do jiného zařízení.
Pomalý přístup	Při záznamu videa HD na kartu SD třídy nižší, než 4, bude rychlost zápisu nižší a záznam nebude pokračovat.	Nahradte kartu SD kartou třídy 4 nebo vyšší.
Nelze zapsat na SD kartu.	Došlo k přerušení fotografování nebo záznamu videa a nelze pokračovat.	Vypněte fotoaparát. Vyměňte a znovu vložte kartu SD, znovu zapněte fotoaparát a opakujte akci.
Červené oči nezjištěny!	Po stisknutí tlačítka pro odstranění červených očí během retuše při přehrávání není detekováno žádné červené oko.	Po 2 sekundách zmizí.

Zprávy	Popis	Metody restování
Tento obrázek nelze upravit.	Formát souboru nepodporuje úpravy nebo upravený soubor nelze znovu upravit.	Po 2 sekundách zmizí.
Překročený maximální počet ve složce.	Když složky na kartě SD překročí maximální počet (999), může jejich načítání při zapínání trvat dlouho. Zobrazí se tato výzva.	Zkopírujte data do počítače, paměťové karty ji naformátujte ve fotoaparátu.
Příliš mnoho fotografií pro rychlé zpracování.	Během přehrávání podle data snímky přesáhly specifikace, takže nelze přehrávat podle data.	Po 2 sekundách tato zpráva zmizí a fotoaparát se vrátí do režimu normálního přehrávání.
Nelze rozpoznat soubory.	Formát souboru, který chcete zobrazit, není podporován nebo je soubor poškozen a nelze jej správně načíst.	Tato zpráva souboru se zobrazí pouze po odstranění souboru.
Žádný obrázek	Když stisknete tlačítko přehrávání, ve fotoaparátu nebo na paměťové kartě není žádný soubor s obrázkem.	Zpráva zmizí po 2 sekundách pro návrat na obrazovku fotografování.
Chráněno! Nelze odstranit!	Soubor je chráněný. Tato zpráva se zobrazí při jeho odstranění.	Pokud chcete odstranit chráněný soubor, nejprve odemkněte vybranou fotografií nebo video (viz strana 78). Po 2 sekundách zmizí.

Řešení problémů

Problém	Možné příčiny	Řešení
Fotoaparát se nezapne.	<ul style="list-style-type: none">■ Baterie nejsou správně vloženy.■ Baterie jsou vybité.	<ul style="list-style-type: none">■ Vyměňte vybité baterie za nové.■ Správně vložte baterii.
Zapnutý fotoaparát se nečekaně vypne.	<ul style="list-style-type: none">■ Baterie jsou vybité.	<ul style="list-style-type: none">■ Vyměňte vybité baterie za nové.■ Zkontrolujte, zda se fotoaparát skutečně vypíná a nevstupuje do úsporného režimu. V tomto režimu se po uplynutí časového intervalu nečinnosti fotoaparátu vypne displej LCD.
Snímek je rozmazaný.	<ul style="list-style-type: none">■ Fotoaparát se při fotografování chvěje.	<ul style="list-style-type: none">■ Zapněte Stabilizační režim.
Nelze ukládat snímky, filmy.	<ul style="list-style-type: none">■ Paměťová karta je plná.	<ul style="list-style-type: none">■ Použijte jinou paměťovou kartu nebo odstraňte nepotřebné soubory.

Problém	Možné příčiny	Řešení
Nelze tisknout snímky na připojené tiskárně.	<ul style="list-style-type: none"> ■ Fotoaparát není správně připojen k tiskárně. ■ Tiskárna není slučitelná s PictBridge. ■ Tiskárně došel papír nebo inkoust. ■ Zasekl se papír. 	<ul style="list-style-type: none"> ■ Zkontrolujte připojení fotoaparátu k tiskárně. ■ Použijte tiskárnu slučitelnou s PictBridge. ■ Vložte papír do tiskárny nebo vyměňte kazetu s inkoustem v tiskárně. ■ Vyjměte zaseklý papír.
Na paměťovou kartu lze zapisovat "pomalu"	<ul style="list-style-type: none"> ■ Při použití karty nižší než Class 4 je nahrávání pomalé. 	<ul style="list-style-type: none"> ■ Pro lepší výkon použijte paměťovou kartu s třídou zápisu 4 a vyšší.
Příliš mnoho filmů ke zpracování.	<ul style="list-style-type: none"> ■ Počet fotografií nebo složek na paměťové kartě překročil specifikace, takže přehrávání datové složky nelze zobrazit. 	<ul style="list-style-type: none"> ■ Smazat nepotřebné soubory.
Na displeji LCD bliká  blesku.	<ul style="list-style-type: none"> ■ Aktuální podmínky snímání Aktuální podmínky snímání vyžadují blesk. 	<ul style="list-style-type: none"> ■ Zapněte blesk.

- Po změně Wi-Fi hesla, ujistěte se, že znovu zadejte nové heslo na čipové zařízení. Někjaké čipové zařízení mají funkci užívání výchozího Wi-Fi hesla které kdysi bylo vstupné, před připojením čipového zařízení, prosím ručně odstraňte staré heslo (různé zariadenia fungujú jinak, naleznete v příručce k vašemu zařízení).

Systémem iOS

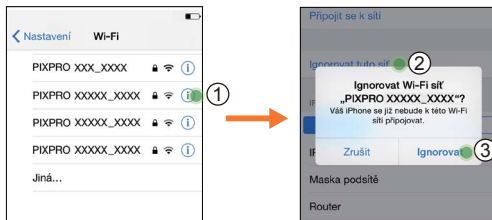

Systémem Android

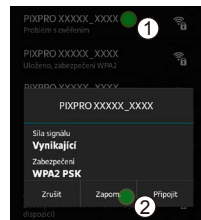

Kompatibilita paměťových karet

- Karty kompatibilní s tímto fotoaparátem (✓ : Kompatibilní X: Nekompatibilní)

	micro SD	micro SDHC	micro SDXC	Adaptér pro převod SD karty	SD	SDHC	SDXC
Formátovat	FAT12, 16	FAT32	exFAT	-	FAT12, 16	FAT32	exFAT
Kapacita	Až 2GB	4-32GB	64GB-2TB	-	Až 2GB	4-32GB	64GB-2TB
Kompatibilita	✓	✓	X	X	X	X	X

Znamená to, že se na paměťové kartě zobrazí třída rychlosti zápisu.

Použijte paměťovou kartu s odpovídající rychlostí zápisu pro režim záznamu videa, který má být zaznamenán.
(O: Doporučeno X: Nedoporučeno)

	Speed Class	UHS Speed Class	Video Speed Class	Nahrávání videa			
				4K	FHD	HD	VGA
90MB/sec			V90	O	O	O	O
60MB/sec		UHS-III	V60	O	O	O	O
30MB/sec		UHS-I	V30	O	O	O	O
10MB/sec	Class 10		V10	O	O	O	O
6MB/sec	Class 6		V6	X	O	O	O
4MB/sec	Class 4			X	X	X	O
2MB/sec	Class 2			X	X	X	O

© 2022 JK Imaging Ltd. All Rights Reserved.

Ochranná známka, logo a obchodní podoba Kodak jsou používány na základě licence společnosti Eastman Kodak Company.

Všechna další loga, produkty nebo názvy společností, na které se odkazuje v tomto dokumentu, jsou obchodní názvy, ochranné známky nebo registrované ochranné známky jejich držitelů. Držitelé nejsou spojeni s firmou JK Imaging Ltd., s našimi produkty ani s našimi webovými stránkami.

JK Imaging Ltd., 17239 So. Main Street, Gardena, CA 90248 USA

kodakpixpro.com

Made in Myanmar (Burma)



Ver. 5.0